

## 2022 年選舉資訊

### 2022 年 11 月 8 日特別和市政大選

蒙特利公園市將於 2022 年 11 月 8 日（星期二）舉行特別和市政大選。特別和市政大選與全州大選由洛杉磯縣選務處記錄員辦公室合併舉行。

已登記的選民將在對應選區內，投票選出市議會第 1 選區及第 5 選區職位，任期於 2026 年 11 月到期，共計四年；市議會第 3 選區職位，任期於 2024 年 11 月到期，共計兩年；市府書記以及市財務長，任期於 2026 年 11 月到期；以及任何提議的選票提案。

### 2022 年選票提案

#### 提案 MP – 一般稅收提案 (由全市選民表決)

該法令維持蒙特利公園市長期的財務穩定以及當地控制的服務，如 9-1-1 緊急號碼/安全響應；進行鄰里/公園警察巡邏；協助預防偷盜/財產犯罪；保護當地飲用水；為乾旱做準備；保留/吸引當地企業/工作；維修街道/坑洼；解決無家可歸者問題；以及允許其他政府用途，透過建立 34¢ 的交易和使用（銷售）稅進行，直至遭選民終止，每年將產生約 600 萬美元，並進行審計/公開披露支出。

如需瞭解有關該提案的更多資訊，請查閱網頁：<https://youtu.be/6LesV5hrxdw>。

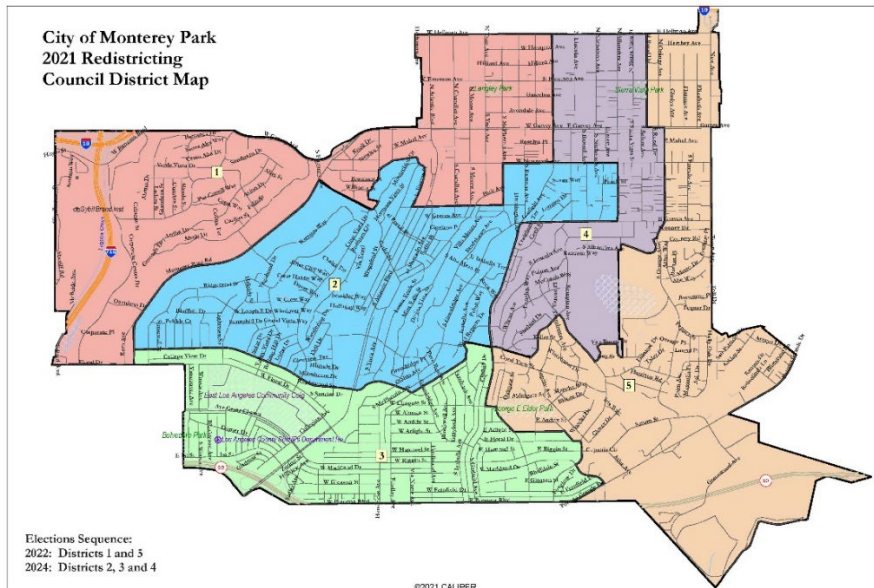

[點擊此處查找您的選區。](#)

## 重要日期

- 2022 年 7 月 18 日至 2022 年 8 月 12 日 - 提名期
- 2022 年 7 月 25 日晚上 6:00，市政府議會廳 - 候選人研討會
- 2022 年 10 月 10 日 - 寄送郵寄選票
- 2022 年 9 月 29 日 - 郵寄選票樣本手冊
- 2022 年 10 月 24 日 - 登記投票截止日期。請瀏覽 [lavote.gov](http://lavote.gov) 進行登記，或在市府書記辦公室領取選名登記單。
- 2022 年 10 月 29 日 - 開放投票中心進行提早投票。
- 2022 年 11 月 8 日 - 選舉日。投票中心開放時間為上午 7 時至晚上 8 時

## 如需瞭解更多資訊，請點擊以下連結：

- 公職選舉通知 (PDF)
- 候選人申請狀況 (PDF) 更新日期：2022 年 8 月 25 日
- 公職提名人通知 (PDF)
- 選票提案通知 (PDF)
- 提案 MP - 一般稅收提案(PDF)
  - 市政府律師對提案 MP 的公正分析 (PDF)
  - 如需瞭解有關該提案的更多資訊，請查閱網頁：<https://youtu.be/6LesV5hrxdw>
- 請瀏覽 LAVote.gov 查看投票中心清單，<https://locator.lavote.gov/locations/>
- 郵寄選票投票箱地點：
  - 市政廳 - 320 W. Newmark Ave.
  - Sierra Vista 公園 - 311 N. Rural Dr.
- 請瀏覽「查找我的選舉資訊頁面」，瞭解與您相關的選舉資訊。
- 如需獲取您**首選語言**的競選資料，請造訪洛杉磯縣選務處 (Los Angeles County Registrar) 記錄員辦公室的[查詢選票樣本 \(Sample Ballot Booklet Lookup\)](#) 頁面。

如需索取其他資訊或以不同語言編寫的選舉資料，請與蒙特利公園市書記官辦公室聯絡，電話：(626) 307-1359。如需瞭解有關選民指南、投票地點、選民登記的資訊或其他選舉資訊，請電洽[洛杉磯縣選務處記錄員辦公室](#)，電話：(800) 815-2666。

## 以前的選舉資訊

- [2020年11月3日特殊選舉](#)
- [2020年3月3日市級普選](#)
- [2017年3月7日市級普選](#)

NOTICE OF ELECTION

選舉通知

茲通知如下： Monterey Park 市將於 2022年11月8日（星期二）  
舉行市級普選 特別選舉 和 初選 選舉下列官員：

市議員一名, 區域一	全任期四年
市議員一名, 區域 三	短任期兩年
市議員一名, 區域五	全任期四年
市書記員一名	全任期四年
市司庫一名	全任期四年

上列公職的提名將從2022年7月18日開始，至2022年8月12日下午4:30 時截止。

如對某一選舉產生的公職沒有提名或提名人數只有一名，可根據加利福尼亞州選舉  
法規10229的規定對該公職人選作出任命。

投票站將於上午7時至下午8時開放。



市書記員 Vincent D. Chang

City of Monterey Park

日期: 2022年7月5日

CITY CLERK OFFICE

2022 JUL -5 A 11: 38

CITY OF MONTEREY PARK

NOTICE OF NOMINEES FOR PUBLIC OFFICE  
公共職務候選人通知

茲通知如下：定於2022年11月8日（星期二）在Monterey Park市舉行特別和普通市級選舉，屆時將對以下公共職務候選人進行投票表決。

市議會議員候選人名單, 區域一  
Thomas Wong  
Jason Dhing  
選舉一人

市議會議員候選人名單, 區域三  
Tammy Wong  
Jose Sanchez  
選舉一人

市議會議員候選人名單, 區域五  
Joe Ray Avila  
Teresa Real Sebastian  
Delario M. Robinson  
Vinh T. Ngo  
選舉一人

市書記員  
Hans Liang  
Maychelle Yee  
選舉一人

市司庫  
Vincent Dionicio Chang  
Amy Lee  
選舉一人

需要表決的議案：

提案MP:

是否應當採納維持蒙特利公園市長期的財務穩定以及當地控制的服務，如9-1-1緊急號碼/安全響應；進行鄰里/公園警察巡邏；協助預防偷盜/財產犯罪；保護當地飲用水；為乾旱做準備；保留/吸引當地企業/工作；維修街道/坑洼；解決無家可歸者問題；以及允許其他政府用途，透過建立 $\frac{3}{4}\%$ 的交易和使用（銷售）稅進行，直至遭選民終止，每年將產生約600萬美元，並進行審計/公開披露支出的法令？	贊成
	反對

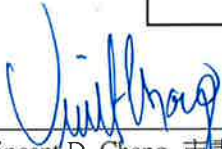
  
Vincent D. Chang, 市書記員  
City of Monterey Park

Monterey Park  
City Clerk's Office

AUG 25 2022

日期：2022年8月25日

Time: 5:15 PM Initial: 

Notice of Measure

提案通知

特此通知，將於2022年11月8日(星期二)在 Monterey Park 市舉行的特別和普通市級選舉中對以下提案進行投票。

提案MP:

是否應當採納維持蒙特利公園市長期的財務穩定以及當地控制的服務，如9-1-1緊急號碼/安全響應；進行鄰里/公園警察巡邏；協助預防偷盜/財產犯罪；保護當地飲用水；為乾旱做準備；保留/吸引當地企業/工作；維修街道/坑洼；解決無家可歸者問題；以及允許其他政府用途，透過建立 $\frac{3}{4}\phi$ 的交易和使用（銷售）稅進行，直至遭選民終止，每年將產生約600萬美元，並進行審計/公開披露支出的法令？	贊成
	反對

此為蒙特利公園市議會列入2022年11月8日選票的提案。如果被大多數選民採納，該提案將在《蒙特利公園市政法典》(MPMC)中增加一個新章節，該提案將在本市徵收0.75% (3/4美分)的銷售稅，這將使最高稅率達到10.25%。如果徵收MP提案提議的銷售稅，所有收入都將由蒙特利公園市使用。公開文件顯示，這項稅收將使年收入增加大約6,000,000美元。只有選民有權終止這項稅收。



市書記員 Vincent D. Chang

City of Monterey Park

日期: 2022年8月25日

Monterey Park  
City Clerk's Office

AUG 25 2022

Time: 5:15 pm Initial: 

LA縣投票中心

GENERAL ELECTION - 11/8/2022

名称 ↑↓	地址 ↑↓	市 ↑↓	邮政编码 ↑↓	附加信息 ↑↓
East Los Angeles College	1301 Avenida Cesar Chavez	Monterey Park	91754	F5-201 Multi-Purpose Room 小时: 11/5 - 11/7: 10AM - 7PM 11/8: 7AM - 8PM
Langley Senior Center	400 W Emerson Ave	Monterey Park	91754	Friendship Room 小时: 11/5 - 11/7: 10AM - 7PM 11/8: 7AM - 8PM
Union Church LA	201 S New Ave	Monterey Park	91755	Kids Building 小时: 10/29 - 11/7: 10AM - 7PM 11/8: 7AM - 8PM

LA縣郵寄投票遞交箱

名称 ↑↓	地址 ↑↓	市 ↑↓	邮政编码 ↑↓	附加信息 ↑↓
Monterey Park City Hall	320 W Newmark Ave	Monterey Park	91754	Open 24-hours
Sierra Vista Park	311 Rural Dr	Monterey Park	91755	Open 24-hours



**Los Angeles 縣**  
**登記註冊處 / 縣書記處**

**Dean C. Logan**  
Registrar-Recorder/County Clerk

# 官方選票樣本

大選

2022 年 11 月 8 日

投票中心開放日期：

10 月 29 日 - 11 月 7 日：上午 10 點 - 下午 7 點

選舉日，11 月 8 日：上午 7 點 - 下午 8 點

**所有登記的選民都會收到一張郵寄選票**

透過寄回您的郵寄選票安全地在家裡投票

**LAVOTE.GOV**



## 須知事項

## 您將在郵件中收到一張 2022 年 11 月 8 日大選的選票

為了確保您能有方便易得且安全的投票選項，我們會郵寄給每位登記的選民一份郵寄選票。

### ■ 選票預計到達時間

選票郵寄從 10 月 6 日開始，一直持續至 10 月 10 日

### ■ 郵寄選票封包中會包含

- 您的選票卡
- 回郵信封
- 選票投放箱位置清單
- 您的「我已投票」貼紙

### ■ 交回選項

- 美國郵政服務 - 無需郵費
- 遞交到任何參與的選票投放箱
- 遞交到任一參與投票中心

### ■ 多種語言材料

我們提供多達 18 種額外語言的選票和選舉材料。

如需以英語以外的語言提供的材料，請返回本手冊背面的語言申請表，或致電 (800) 815-2666 選 3



請前往 [LAVOTE.GOV](https://LAVOTE.GOV) 或撥打 (800) 815-2666 以取得更多資訊



# 選民資訊

在 2022 年 11 月 8 日大選投票中，有兩場美國參議院競選。

第一個競選是任期 6 年截至 2029 年 1 月 3 日的常規選舉。

第二個競選是本屆剩餘任期截至 2023 年 1 月 3 日的特別空缺選舉（現任官員暫時填補空缺）。

兩個選舉您都可以投票。

**不論政黨歸屬，每位選民都能參與本次選舉。**

關於此次大選：

1. 候選人並非由政黨提名
2. 如果候選人有偏好的政黨，該政黨名稱將出現在選票上作為參考
3. 任何選民都可以投票給他們選擇的候選人

## 選票上的公職

2022 年 11 月 8 日舉行的大選是對當地公職、當地議案以及選民提名公職進行投票：

### 選民提名公職：

州長  
副州長  
州務卿  
主計官  
財政官  
州司法部長  
州保險局長  
州平稅委員會  
美國眾議員  
美國參議員  
州參議院議員  
州眾議院議員

### 州無黨派公職：

公共教育局長  
州最高法院法官  
州上訴法院法官

### 地方公職：

縣監察委員會委員  
縣警長  
高等法院法官  
當地地區或城市競選

## 您是否需要投票協助？

如果某位選民宣誓聲明沒有能力標記選票，該選民可選擇兩 (2) 個人協助標記其選票。(E.C. §14282)



# 檢查您的資料

## 您的郵寄投票封包將包含：

資料上的選票組別編號必須相符。

範本：  
000  
選票組別

若選舉組別編號不相符，請致電 (800) 815-2666，選擇 2。

### 1 官方選票卡

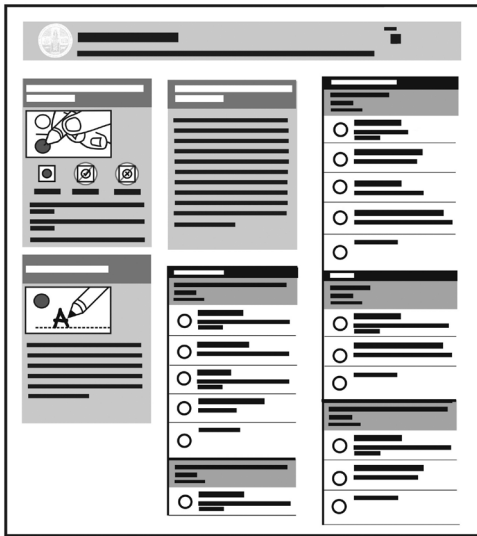

### 2 選票回郵信封

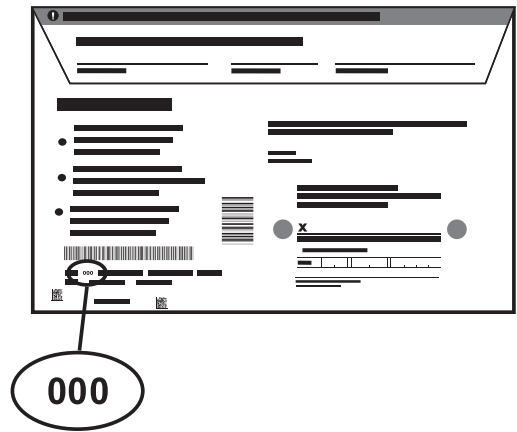

### 3 郵寄選票封包

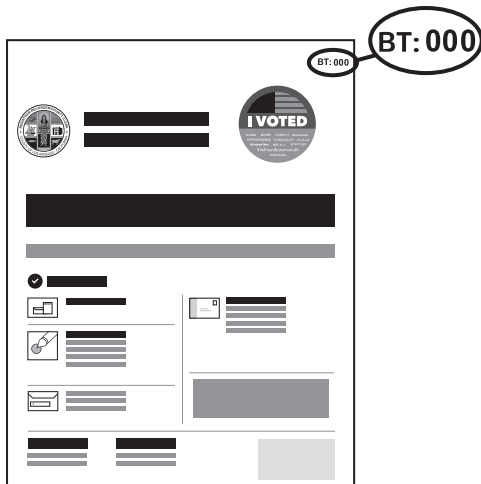



# 標記您的選票

- 僅使用**黑色**或**藍色**墨水的筆來標記您的選票。
- 填滿符合您投票選擇的整個橢圓。
- **請勿**投給多於指定數量的選擇。
- **請勿**在選票上打孔。

## 遺失或損壞選票

- 在官方選票樣本頁面標記您的選擇。放入選票回郵信封並送回。
- 在選舉日前前往 [LAVOTE.GOV/ReplaceBallot](https://LAVOTE.GOV/ReplaceBallot) 或致電 (800) 815-2666 · 選擇 2。



## 索取不同語言的選票

- Los Angeles 縣提供多達 18 種語言服務。
- 填寫並寄回本冊封底上的語言申請表 (免付郵資)。
- 致電 (800) 815-2666 多種語言服務科 · 選擇 3。



# 郵寄投票送回選項

## 在送回您的郵寄選票之前，請確認：

1. 您的選票已妥善放置於郵寄投票回郵信封中。
2. 您已在郵寄投票回郵信封的背面簽名。
3. 請記得不需貼郵票。

## 建議送回您的郵寄選票的方式



### 郵寄送回

必須蓋有選舉日之前的郵戳不需貼郵票。



### 送交至投票遞交箱地點

郵寄投票遞交箱地點的清單可在每次選舉前於 **LAVOTE.GOV** 取得。



在選舉日之前及選舉日當天送交到任何投票中心  
投票中心的清單可在每次選舉前於 **LAVOTE.GOV**  
取得。



### 簽名核實

在提交選票之前，選民並須在資格誓言上簽名，並在郵寄投票回郵信封上註明日期。在計算選票之前，每個簽名都經過驗證。如果缺少簽名，或者簽名與檔案中的簽名不符，縣將通知受影響的選民，讓選民有機會提供有效的簽名。

請瀏覽 **LAVOTE.GOV**  
以取得更多資訊



# 投票中心資訊

Los Angeles 縣的選民可以選擇在任何所參與的投票中心親自投票。投票中心提供現代化功能，讓投票安全、簡單和方便。

投票中心還可作為郵寄選票的投票遞交箱地點 - 無需等待，只需在門口遞交您標記的選票即可。



在參與本次選舉的任何投票中心投票，提供全套語言服務以及擴充的無障礙設施



在選舉日之前的 10 天可提前進行親自投票 - 避免排隊等候隊伍過長，提前投票



任何投票中心的電子選民登記冊可供及時查詢您的選民登記資訊



所有投票中心均提供充分便利的投票設備

## 在任何投票中心登記投票

年滿 18 歲居住於 Los Angeles 縣的美國公民，在這次選舉中符合資格登記並投票。

任何錯過登記截止日期，符合資格的選民，可前往任何投票中心，透過有條件選民登記進行登記和投票。



# 投票中心資訊和與 COVID-19 相關的指導方針

Los Angeles 縣「安全選舉計畫」以及 California 的「COVID-19 下的選舉行政管理指導方針」。每個計畫和指導方針都是在與相關衛生當局協商後，使用可取得的最佳公共衛生資訊制定的，包括美國疾病控制與預防中心“(CDC)”和 California 公共衛生當局提供的指導方針。

## Los Angeles 縣登記註冊處 / 縣書記處 (RR/CC) 將：

- 制定針對選舉地點的防護計畫。
- 培訓工作人員限制 COVID-19 傳播的措施，包含自我篩檢症狀和在必要時留在家中。
- 為工作人員制定了預防和自我檢查措施。
- 制定並溝通人身距離指導原則。
- 實施洗手、口罩和消毒規程。

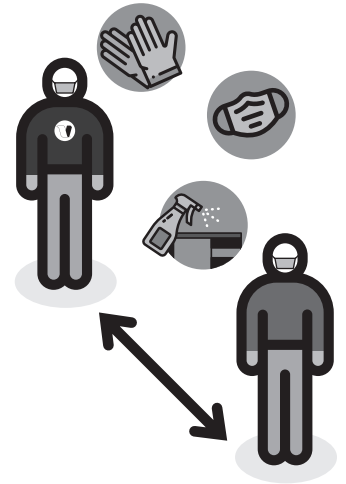

## 關於選民

郵寄選票將會寄送給所有已登記的選民。

Los Angeles 縣鼓勵選民留在家中並利用郵寄選票投票。然而，有些人仍然偏好親自投票。在任何提供親自投票的地方，我們都會依據州與縣的公共衛生和安全指導方針，以提供安全的親自投票環境。

## 針對親自投票的 COVID-19 資訊：

- 強烈建議在投票中心穿戴口罩。
- 口罩和手套可以在需要時供選民索取。
- 將在進入和離開投票中心時提供手部消毒液。在投票過程中的各主要工作站也將提供手部消毒液。
- 在簽到和投票的排隊等候和整個流程期間，都將鼓勵社交距離。
- ePollbooks 和選票標記設備會在每次使用後進行消毒。
- 鼓勵選民採取措施以加速投票流程，以減少他們在投票中心的時間。這包含提前驗證選民登記，使用互動選票樣本 (ISB) 以預先標記選擇，並攜帶他們的選票樣本以加速選民簽到。
- 將鼓勵選民利用提前投票和盡可能在離峰時間投票。
- 將繼續為無法進入投票中心的選民提供路邊投票。



# 選票標記設備的 投票方法說明

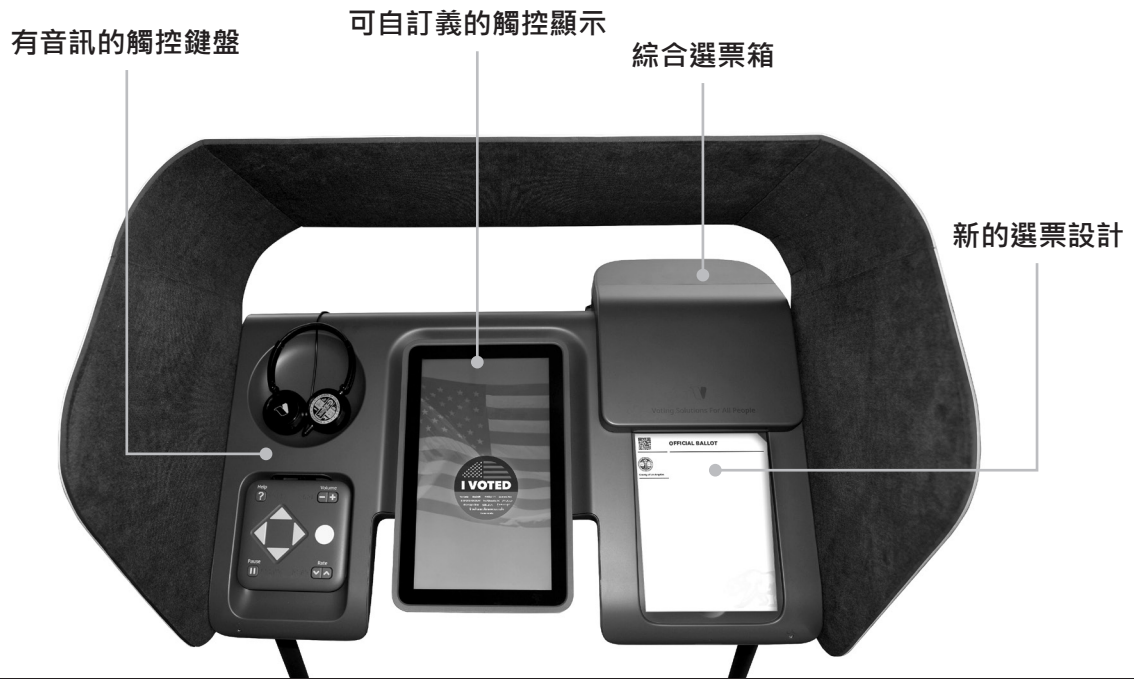

## 如何在選票標記設備 (BMD) 上投票

### 1. 輕按以開始

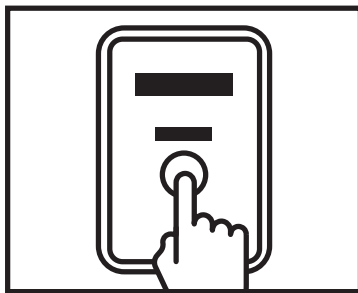

### 2. 選擇語言

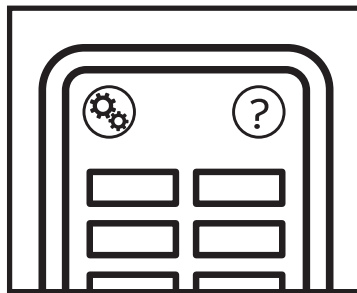

### 3. 插入選票

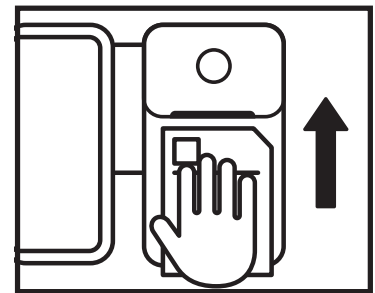

### 4. 做出選擇

當您進行選擇時，請利用“MORE”（更多）按鈕查看所有選擇。



### 5. 檢查選擇

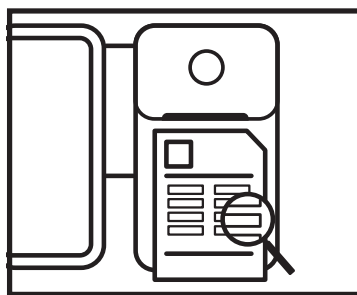

### 6. 投下選票

請記得重新將您的選票插入 BMD。

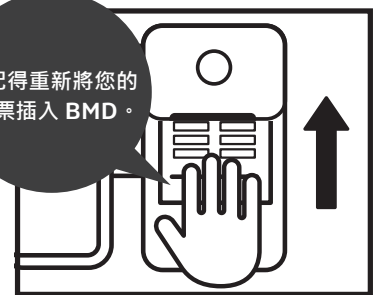



# 互動選票樣本

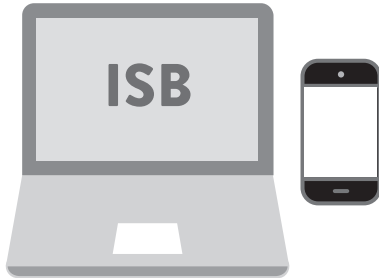

互動選票樣本 (ISB) 是能加快投票經驗的方便的選用應用程式。選民可以在電腦或行動裝置上檢視並標記他們的選擇。一旦選民檢查並確認他們的選擇後，ISB 會產生一張投票通行證。然後選民攜帶投票通行證到投票中心，掃描他們的投票通行證以將他們的選擇轉移到投票標記設備上。

## 如何使用互動選票樣本

### 1. 請瀏覽 LAVOTE.GOV/ISB



### 2. 輸入您的資訊



### 3. 做出您的選擇

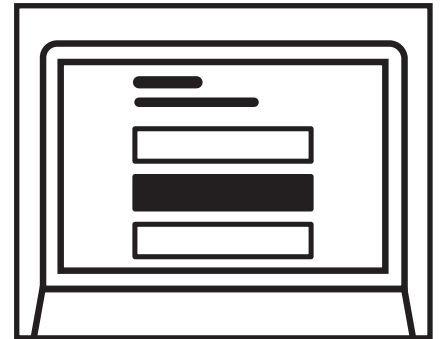

### 4. 產生投票通行證



### 5. 將投票通行證攜帶到任何投票中心

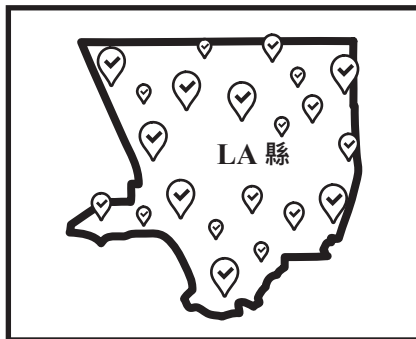

### 6. 掃描到 BMD 上

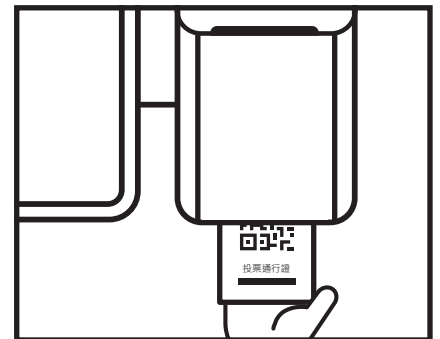



# 無障礙的投票選項

Los Angeles 縣致力於提供所有選民正面、隱私和獨立的投票經驗。欲檢視登記註冊處 / 縣書記官的無障礙服務，請瀏覽 **LAVOTE.GOV**。

## 選票標記設備

所有選票標記設備都提供無障礙使用，並以所有合格的語言提供。

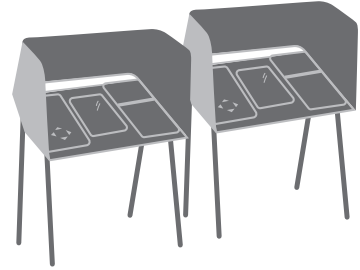

## 無障礙的郵寄投票

需要幫助檢查和標記自己的郵寄投票選票的選民，可以利用「無障礙郵寄投票」申請表。

請瀏覽 **LAVOTE.GOV/ravbm** 以取得更多資訊。

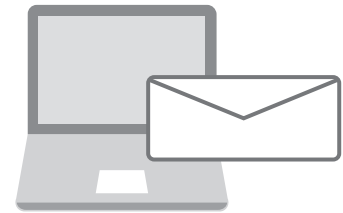

## 路邊投票

CURBSIDE VOTING		
Փողոցի եզրա քարտի մոտ քվեարկություն	允許在路邊投票	အကွေ့ခင်းပေးစဉ်ကွေ့ခင်းစဉ်ကွေ့ခင်း
رای گیری در حاشیه خیابان	कर्वसाइड पर मतदान उपलब्ध है	場外投票ができます
가두 투표 가능	Голосование, не выходя из машины	Votación en la Acera Disponible
Magagawa ang Pagboto sa Gilid ng Bangketa	ບໍລິການກວດສອບແບບພາຍໃນຈາກຕໍາແໜ່ງຍານພາຫະນະ	Có Bỏ Phiếu Ở Ngoài Phòng Phiếu

Los Angeles 縣的所有投票中心都提供路邊投票。



## 重要的電話號碼

一般資訊：  
(800) 815-2666

投票中心無障礙通行：  
(800) 815-2666 · 選擇 7

California 州殘障人士權益組織  
(Disability Rights California) 投票熱線：  
(888) 569-7955

CD/ 錄音卡帶：  
(800) 815-2666 · 選擇 3

TDD：  
(562) 462-2259



# 禁止拉選票！

---

**違者將會被罰款和 / 或監禁。**

**位置：**

- 在排隊投票人的附近或投票點、路邊投票或投票箱入口處的 100 英尺內，禁止下列活動。

**受到禁止的行為：**

- 不要請人投票支持或反對任何候選人或選票上的投票項。
- 不要顯示候選人的姓名、圖像或徽標。
- 不要阻擋任何投票箱的入口或在其附近閒逛。
- 不要在任何投票點、投票中心或投票箱附近分發任何材料或音頻資訊來支持或反對任何候選人或選票上的投票項。
- 不要散佈任何請願書，包括倡議、公投、罷免或候選人提名請願。
- 不要分發、出示或穿戴任何有候選人姓名、圖像、徽標和 / 或支持或反對任何候選人或選票上的投票項的服飾（帽子、襯衫、標誌、鈕釦、貼紙）。
- 不要向選民出示或與其討論投票資質方面的資訊。

加州選舉法第 18 章第 4 節第 7 條中規定了以上總結的受禁拉選票行為。



# 嚴禁破壞投票過程！

---

違者將被罰款和 / 或監禁。

受到禁止的行為：

- 不要實施或試圖實施選舉欺詐。
- 不要以任何形式或通過任何方式向他人提供任何類型的報酬或賄賂，以誘使或試圖誘使其投票或不投票。
- 不要非法投票。
- 不要試圖在無資質時投票或協助他人投票。
- 不要參與拉選票；拍照或錄製選民進入或離開投票點；或阻礙入口、出口或停車。
- 不要質疑他人的投票權利或阻止他人投票；延誤投票流程；或欺騙他人其沒有投票資質或未登記投票。
- 不要試圖探查選民如何投票。
- 不要在投票點附近攜帶或安排他人攜帶武器，少數例外除外。
- 不要在投票點附近自己或安排他人身穿和平官、警衛或安全人員的制服，少數例外除外。
- 不要篡改或干擾投票系統的任何部分。
- 不要假冒、偽造或篡改選舉結果。
- 不要改動選舉結果。
- 不要篡改、損壞或改動任何投票單、正式選票或選票箱。
- 不要安放任何非正式選票收集箱，誘使選民認為它是正式的選票收集箱。
- 不要篡改或干擾已投選票結果的副本。
- 不要違背其意志強迫或欺騙不識字的人或老年人投票支持或反對某位候選人或某個投票項。
- 不要冒充選舉官。

僱主不得要求或請求其員工將郵寄選票帶到工作地或請求其員工在工作地投票。在付薪時，僱主不得夾帶材料，試圖影響其員工的政治立場或行為。

選區委員會成員不得試圖決定選民如何投票，如果發現該資訊，也不得透露選民是如何投票的。

加州選舉法第 18 章第 6 節中規定了以上總結的破壞選舉流程的受禁活動。



## 被受信任的選舉資源



登記註冊處 / 縣書記處為所有  
選舉資訊和資源的被信任來源。

### #TrustedInfo2022

#TrustedInfo2022 不只是一個主題標籤。

全國各地的選舉官員都在使用 #TrustedInfo2022 來確保選民知道他們可以在哪裡找到和接收官方和安全的選舉資訊。

### 制定在即將舉行的選舉中投票的計劃

以下是制定投票計劃所需的所有被信任資源和工具。

- 登記投票
- 查看您的登記身份
- 獲取您的互動選票樣本
- 如何進行郵寄投票
- 追蹤您的郵寄投票選票
- 查找選票投遞箱
- 親自投票資訊
- 尋找投票中心
- 獲取您的快速報到代碼
- 移動投票中心

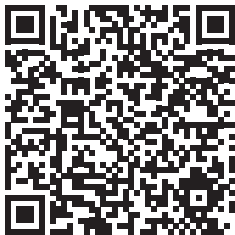

掃描二維碼或瀏覽 **LAVOTE.GOV**，  
在今天就制定您的計劃！



# 選民權利法案

## 您享有以下權利：

- 1** 為登記選民進行投票的權利。如果您符合以下條件，則享有投票資格：
  - 是在 California 州生活的美國公民
  - 年滿 18 歲
  - 在當前居住地登記
  - 目前未因重罪而被拘禁在州或聯邦監獄
  - 目前未被法院認定因精神障礙而無投票能力
- 2** 您的姓名不在名單上時您身為登記選民的投票權利。  
您將使用臨時選票進行投票。如果選務人員認定您有投票資格，則您的投票將被計入。
- 3** 投票站關閉時您仍在排隊的情況下進行投票的權利。
- 4** 無人干擾或告知您如何投票的情況下無記名投票的權利。
- 5** 在未做好投票準備而誤投的情況下獲取新選票的權利。您可以：  
向投票中心選務人員索取新選票，  
在選務辦公室或選民中心將您的郵寄投票選票更換為新選票，或  
使用臨時選票投票。
- 6** 從您選擇的任何人（您的僱主或工會代表除外）那裡獲得幫助進行投票的權利。
- 7** 在 California 州任何投票中心投遞您填寫完成的郵寄投票選票的權利。
- 8** 在您所在投票區內有足夠多人使用英語以外的某種語言的情況下獲取該語言版本的選舉材料的權利。
- 9** 向選務人員提出關於選舉程序的問題並觀看選舉流程的權利。如果您的提問對象無法回答您的問題，他們必須將您的問題轉給合適的工作人員以便為您提供答案。如果您對他人造成干擾，他們可以停止回答您的問題。
- 10** 向選務人員或州務卿辦公室舉報任何非法或欺詐性選舉活動的權利。

如果您認為您的任一此等權利遭到了拒絕，請撥打州務卿保密免費的選民熱線 **(800) 345-VOTE (8683)**。

🌐 網址 [www.sos.ca.gov](http://www.sos.ca.gov)

☎ 電話 **(800) 345-VOTE (8683)**

✉ 電子郵件 [elections@sos.ca.gov](mailto:elections@sos.ca.gov)

---

如果您認為您的任一此等權利遭到了拒絕，

請撥打州務卿保密免費的選民熱線 **(800) 345-VOTE (8683)**。

---



# 選舉資料譯文

## (800) 815-2666 · 選擇 3

- Call to receive translated election materials, Vote Center information or assistance with LAVOTE.GOV
- Llame para recibir materiales electorales traducidos, información del centro de votación o asistencia con LAVOTE.GOV.
- 請致電索取已翻譯的選舉資料、投票中心資訊或與LAVOTE.GOV相關的協助。
- 번역된 선거 자료, 투표 센터 정보 또는 LAVOTE.GOV의 도움을 받으려면 전화하십시오.
- Hãy gọi điện thoại để nhận các tài liệu bầu cử đã được phiên dịch, thông tin của địa điểm bỏ phiếu hoặc sự trợ giúp với LAVOTE.GOV.
- Tumawag para makatanggap ng isinaling mga materyales sa halalan, impormasyon sa sentro ng pagboto o tulong sa LAVOTE.GOV.
- 翻訳された選挙資料、投票所情報、またはLAVOTE.GOVに関する補助を受けるにはお電話ください。
- โทรติดต่อเพื่อขอรับเอกสารการเลือกตั้งฉบับแปล ข้อมูลเกี่ยวกับศูนย์การเลือกตั้ง หรือขอความช่วยเหลือการใช้เว็บไซต์ [www.LAVOTE.GOV](http://www.LAVOTE.GOV)
- Позвоните, чтобы получить переведенные материалы о выборах, информацию о центре голосования или помощь на LAVOTE.GOV.
- សូមទូរស័ព្ទដើម្បីទទួលស្ងៀមស្ងៀមនៃការបោះឆ្នោតដែលបានបកប្រែហើយ រួមជាមួយព័ត៌មានមណ្ឌលបោះឆ្នោត ឬជំនួយជាមួយ LAVOTE.GOV។
- अनुवादित चुनाव सामग्री, मतदान केंद्र की जानकारी या LAVOTE.GOV के बारे में सहायता के लिए कॉल करें।
- برای دریافت مطالب ترجمه شده انتخاباتی، اطلاعات درباره مرکز رای یا راهنمایی در مورد LAVOTE.GOV تماس بگیرید.
- 2၁၂၈၁၅၅၇၆၉ ၉၀၇၄၀၂၅၆၇၈၉၀ ၉၂၅၇၆၅၄၃၂၁ ၂၅၇၆၅၄၃၂၁၀ ၉၂၅၇၆၅၄၃၂၁၀၂၅၇၆၅၄၃၂၁၀၂၅၇၆၅၄၃၂၁၀၂၅၇၆၅၄၃၂၁၀ LAVOTE.GOV-ի հետ կապված արջակցությունն ստանալու համար:
- ভাষান্তরিত নির্বাচনী উপকরণ, ভোট কেন্দ্র তথ্য বা LAVOTE.GOV এর সাহায্য পেতে কল করুন
- ဘာသာပြန်ထားသော ရွေးကောက်ပွဲဆိုင်ရာ ဝတ္တရားများ၊ မဲစင်တာ အချက်အလက်များ သို့မဟုတ် LAVOTE.GOV အတွက် အကူအညီရယူရန် ဖုန်းခေါ်ဆိုပါ။
- Өақпаңтәріт ыңғалы самағлі, मत કેशनी माहिली अथवा LAVOTE.GOV माटे सहायता मेलाववा माटे कोल करी.
- Silakan telpon untuk mendapatkan terjemahan bahan-bahan pemilu, informasi Tempat Pemungutan Suara, atau bantuan dengan LAVOTE.GOV
- Орчуулсан сонгуулийн материал хүсэх, Санал Өгөх Төвийн мэдээлэл эсвэл LAVOTE.GOV-оос тусламж авахын тулд утсаар холбогдоно уу
- అనువదించబడిన ఎన్నికల సామగ్రిని అందుకోవడానికి, ఓట్ సెంటర్ సమాచారం కొరకు లేదా LAVOTE.GOVతో సహాయం కొరకు కాల్ చేయండి

《聯邦投票權法案》要求選民資訊包含選票樣本手冊，提供英文以及中文、高棉文、韓文、西班牙文、他加祿文 / 菲律賓文和越南文。其他支援的語言為：亞美尼亞文、孟加拉文、緬甸文、古吉拉特文、波斯文、印地文、印尼文、日文、蒙古文、俄文、特盧古文和泰文。



# 選票樣本

大選

2022年11月8日

## 給選民的投票指示： 標記您的選票



做這個



不是這個



不是這個

- 僅可使用黑色或藍色的墨水筆在選票上標記您的選票選擇。
- 請把您的選擇左側的圓形塗滿。
- 切勿投選超過指定數目。
- 你不一定要在每個競選項目中投票。

## 自填候選人

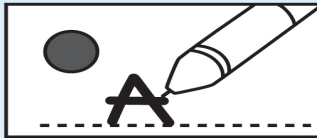

- 選民有權於選票的自填部份填寫合格候選人的姓名，投票給任何無黨派公職候選人的合格自填候選人。
- 要添加一名候選人，請填寫左側「自填候選人」的圓圈，並在虛線上寫上姓名。
- 選舉前十一天，在lavote.gov上公佈合格自填候選人名單。
- 不要寫入一名姓名已列入選票上的候選人。
- 根據選舉法規第8606條，未批准將自填候選人投票用於選民提名的大選公職。

## 選民提名和無黨派公職

所有選民，無論於註冊時所披露的政黨歸屬為何、或拒絕披露政黨歸屬者，皆得投票予任何選民提名或無黨派的公職候選人。選民提名公職候選人如有指定任何政黨歸屬，候選人所選擇僅出示供選民參考，不代表候選人獲政黨提名或背書，或已獲得該政黨批准。無黨派公職候選人如有任何政黨歸屬，並不在選票上註明。

本投票有兩個美國參議院競選。

- 其中一個競選任期 6 年  
截至 2029 年 1 月 3 日
  - 另一個競選是本屆剩餘任期  
截至 2023 年 1 月 3 日
- 兩個選舉您都可以投票。

### 全國選舉

#### 美國參議員- 完整任期

請選 一人

- ALEX PADILLA**  
(亞曆克斯·帕迪拉)  
政黨歸屬：民主黨  
任命的美國參議員
- MARK P. MEUSER**  
(馬克·P·默瑟)  
政黨歸屬：共和黨  
憲法律師

#### 美國參議員- 短期任期 (有效任期截止至 2023 年 1 月 3 日)

請選 一人

- ALEX PADILLA**  
(亞曆克斯·帕迪拉)  
政黨歸屬：民主黨  
任命的美國參議員
- MARK P. MEUSER**  
(馬克·P·默瑟)  
政黨歸屬：共和黨  
憲法律師

### 城市/本地

#### MONTEREY PARK市市政大選 市議會議員，第1選區

請選 一人

- JASON DHING**  
(丁文賢)  
家長/商業業主
- THOMAS WONG**  
(黃泰平)  
San Gabriel Valley市供水區主席
- 自填候選人

#### ALHAMBRA 聯合學區教育委員會委員，第 4 託管區

請選 一人

- WEN "TONY" FAN**  
(范文亮)  
常務副專員
- ROBERT L. GIN**  
(羅伯特·L·琴)  
Alhambra 聯合學區，委員會委員
- 自填候選人

#### LOS ANGELES 社區學院區 理事會理事，第 2 席位

請選 一人

- JASON R. AULA**  
(傑森·R·奧拉)  
新聞記者/商業業主
- GLENN TRUJILLO BAILEY**  
(格倫·特魯希略·貝利)
- STEVEN VERES**  
(史蒂文·維爾斯)  
社區學院理事
- 自填候選人

#### LOS ANGELES 社區學院區 理事會理事，第 4 席位

請選 一人

- ERNEST H. MORENO**  
(歐內斯特·H·莫雷諾)  
Los Angeles 社區學院區理事會理事，第 4 席位
- SARA HERNANDEZ**  
(薩拉·埃爾南德斯)  
律師/教師
- CHRISTINE T. LAMONICA**  
(克里斯汀·T·拉莫尼卡)  
大學講師
- 自填候選人

📌 請轉另一邊繼續投票



# 選票樣本

大選

2022年11月8日

## 城市/本地

### LOS ANGELES 社區學院區 理事會 理事，第 6 席位

請選 一人

- GABRIEL BUELNA**  
(加布里埃爾·布勒納)  
Los Angeles 社區學院區理事會理事
- ROBERT L. PAYNE**  
(羅伯特·L·佩恩)  
作家/研究員/教育工作者
- 自填候選人

### LOS ANGELES 社區學院區理事會理事，第 7 席位 (有效任期截止至 2024 年 12 月 13 日)

請選 一人

- KELSEY IINO**  
(凱爾西·伊諾)  
教師/受託人
- MARK DUTTON**  
(馬克·杜唐)  
製片人/作家
- NANCY PEARLMAN**  
(南希·珀爾曼)  
大專院校教育工作者/環境主義者
- 自填候選人

### MONTEREY PARK市市政大選 市書記

請選 一人

- MAYCHELLE YEE**  
(梅雪兒·葉)  
母親/永續性權益維護人
- HANS LIANG**  
(梁僑漢)  
會議議員
- 自填候選人

### MONTEREY PARK市市政大選 市財政官

請選 一人

- VINCENT DIONICIO CHANG**  
(陳亮文)  
市書記/律師
- AMY LEE**  
(艾米·李)  
母親/律師/女商人
- 自填候選人

### 州眾議院議員，第 49 選區

請選 一人

- BURTON BRINK**  
(布靈克博騰)  
政黨歸屬：共和黨  
市委員
- MIKE FONG**  
(方樹強)  
政黨歸屬：民主黨  
四十九區州眾議院議員

### 美國眾議員，第 28 選區

請選 一人

- JUDY CHU**  
(趙美心)  
政黨歸屬：民主黨  
美國眾議員
- WES HALLMAN**  
(韋斯·霍爾曼)  
政黨歸屬：共和黨  
非營利組織副總裁/父親

### MP MONTEREY PARK市市政大選 - 議案 MP

投贊成票 或 反對票

是否應通過一項法令，Monterey Park 的長期財政穩定和當地控制的服務，如 9-1-1 緊急/安全應變；進行鄰里/公園警察巡邏；幫助防止盜竊/財產犯罪；保護當地飲用水；為乾旱做準備；留置/吸引當地企業/工作；修理街道/坑洞；解決無家可歸問題；允許其他政府使用，建立 0.75 美分的交易和使用（銷售）稅，直到選民將其終結為止，每年產生大約 600 萬美元，並進行稽核/公共支出揭露？

- 對議案MP投贊成票
- 對議案MP投反對票

### LA LOS ANGELES 社區學院區特別選舉 - 議案 LA

投贊成票 或 反對票

LOS ANGELES 社區學院區安全、維修、職業培訓議案。為了維修/提升當地社區學院、教室、水管、下水道/氣體管道、技術、科學實驗室，供護士、輔助醫療人員、消防員、退伍軍人使用；為學生準備工作/大學轉學；清除石棉、鉛漆；收購、建造、維修設施、場地、設備；是否應通過一項 Los Angeles 社區學院區的議案，授權以法定利率發行 5,300,000,000 美元的債券，每 100,000 美元的評估價值徵收 25 美元，在債券未到期時每年產生 345,000,000 美元，要求進行監督，並將所有資金用於當地？

- 對議案LA投贊成票
- 對議案LA投反對票

## 選區

### CENTRAL BASIN 市供水區董事會 董事，第 3 分區

請選 一人

- ARTURO CHACON**  
(阿圖羅·查孔)  
供水董事會董事
- LEONARD MENDOZA**  
(倫納德·門多薩)
- 自填候選人

請轉下一頁繼續投票



# 選票樣本

大選

2022年11月8日

## 選區

### SOUTHERN CALIFORNIA 水源補充區董事會董事，第4分區

請選一人

- SERGIO JOSEPH CALDERON**  
(塞爾吉奧·約瑟夫·卡爾德隆)  
水利主管/教師
- JOSE R. GONZALEZ**  
(荷西·R·岡薩雷斯)  
主管/副市長/教育工作者
- 自填候選人

## 縣

### 縣警長

請選一人

- ROBERT LUNA**  
(羅伯特·盧納)  
Long Beach警察局長
- ALEX VILLANUEVA**  
(亞歷克斯·維拉紐瓦)  
Los Angeles縣警長
- 自填候選人

### 高等法院法官 第 60 辦公室

請選一人

- ANNA SLOTKY REITANO**  
(安娜·斯洛特斯基·雷塔諾)  
Los Angeles縣助理公設辯護人
- ABBY BARON**  
(艾比·巴倫)  
Los Angeles縣地區助理檢察官
- 自填候選人

### 高等法院法官 第 67 辦公室

請選一人

- ELIZABETH LASHLEY-HAYNES**  
(伊莉莎白·拉什利-海恩斯)  
Los Angeles縣助理公設辯護人
- FERNANDA MARIA BARRETO**  
(費爾南達·瑪麗亞·巴雷托)  
Los Angeles縣地區助理檢察官
- 自填候選人

### 高等法院法官 第 70 辦公室

請選一人

- HOLLY L. HANCOCK**  
(霍莉·L·漢考克)  
Los Angeles縣助理公設辯護人
- RENEE YOLANDE CHANG**  
(張若蕾)  
Los Angeles縣地區助理檢察官
- 自填候選人

### 高等法院法官 第 90 辦公室

請選一人

- LESLIE GUTIERREZ**  
(萊斯利·古鐵雷斯)  
Los Angeles縣地區助理檢察官
- MELISSA LYONS**  
(梅麗莎·萊昂斯)  
Los Angeles縣地區助理檢察官
- 自填候選人

### 高等法院法官 第 118 辦公室

請選一人

- MELISSA HAMMOND**  
(梅麗莎·哈蒙德)  
Los Angeles縣地區助理檢察官
- CAROLYN "JIYOUNG" PARK**  
(卡羅琳·「吉揚」·帕克)  
律師
- 自填候選人

### 高等法院法官 第 151 辦公室

請選一人

- PATRICK HARE**  
(派翠克·黑爾)  
Los Angeles縣助理公設辯護人
- KAREN A. BRAKO**  
(凱倫·A·布拉科)  
Los Angeles縣四級地區助理檢察官
- 自填候選人

## A 縣議案 A

投贊成票 或 反對票

章程修正案 - 規定有權因故解除當選縣警長的職務。是否應通過一項旨在修訂 Los Angeles縣憲章的議案，授予縣委會權力，在發出書面通知和提供聽證機會後，以縣委會五分之四的票數將當選的縣警長免職，理由包括與縣警長職責有關的違法行為、公然或反覆失職、挪用資金、故意偽造文件或妨礙調查？

- 對議案A投贊成票
- 對議案A投反對票

## C 縣議案 C

投贊成票 或 反對票

Los Angeles 縣級大麻營業稅議案。是否應通過一項議案，在 Los Angeles 縣未合併地區對大麻企業徵稅，年稅率不超過每平方英尺 10 美元用於種植（按通貨膨脹率調整），並按各種大麻企業總收入的一定比例徵稅，包括零售業（6%）、測試實驗室（2%）、分銷（3%）、製造業和所有其他大麻企業（4%），每年產生約 1036 萬至 1517 萬美元，直至選民將其終結為止？

- 對議案C投贊成票
- 對議案C投反對票

## 州

### 州長

請選一人

- BRIAN DAHLE**  
(布萊恩·達爾)  
政黨歸屬：共和黨  
參議員/農場主
- GAVIN NEWSOM**  
(加文·紐森)  
政黨歸屬：民主黨  
加州州長

### 副州長

請選一人

- ANGELA E. UNDERWOOD JACOBS**  
(安吉拉·E·安德伍德·雅各斯)  
政黨歸屬：共和黨  
女商人/副市長
- ELENI KOUNALAKIS**  
(康伊蓮)  
政黨歸屬：民主黨  
副州長

請轉另一邊繼續投票



# 選票樣本

大選

2022年11月8日

## 州

### 州務卿

請選一人

**ROB BERNOSKY**  
(羅伯·伯諾斯基)  
政黨歸屬：共和黨  
首席財務官

**SHIRLEY N. WEBER**  
(雪麗·N·韋伯)  
政黨歸屬：民主黨  
任命的加州州務卿

### 主計官

請選一人

**MALIA M. COHEN**  
(郭嫻)  
政黨歸屬：民主黨  
加州平稅局委員

**LANHEE J. CHEN**  
(陳仁宜)  
政黨歸屬：共和黨  
財務顧問/教育工作者

### 財政官

請選一人

**FIONA MA**  
(馬世雲)  
政黨歸屬：民主黨  
州財政官/註冊會計師

**JACK M. GUERRERO**  
(傑克·M·格雷羅)  
政黨歸屬：共和黨  
議員/註冊會計師/經濟學家

### 司法部長

請選一人

**ROB BONTA**  
(羅布·邦塔)  
政黨歸屬：民主黨  
任命的加州總檢察長

**NATHAN HOCHMAN**  
(內森·霍奇曼)  
政黨歸屬：共和黨  
法務總監

### 州保險局長

請選一人

**ROBERT HOWELL**  
(羅伯特·豪厄爾)  
政黨歸屬：共和黨  
網路安全設備製造商

**RICARDO LARA**  
(裏卡多·拉拉)  
政黨歸屬：民主黨  
保險局長

### 州平稅委員會委員，第3選區

請選一人

**Y. MARIE MANVEL**  
(Y·瑪麗·曼維爾)  
政黨歸屬：無黨派  
社會服務專員

**TONY VAZQUEZ**  
(托尼·巴斯克斯)  
政黨歸屬：民主黨  
平稅局委員，成員

### 公共教育局長

請選一人

**LANCE RAY CHRISTENSEN**  
(蘭斯·雷·克裏斯滕森)  
教育政策專員

**TONY K. THURMOND**  
(托尼·K·瑟蒙德)  
公共教育總監

自填候選人

### 1 州議案 1

投贊成票或反對票

**生育自由的憲法權利。立法性憲法修正案。**修正加州憲法，以明確包括個人生育自由的基本權利，其中包括選擇墮胎的基本權利以及選擇或拒絕避孕用品的基本權利。此修正案並沒有縮小或限制加州憲法規定的現行隱私權和平等保護權。**財政影響：**由於生育權已經受到州法律的保護，所以沒有直接的財政影響。

對議案1投贊成票

對議案1投反對票

### 26 州議案 26

投贊成票或反對票

**准許在部落土地面對面輪盤賭博、骰子遊戲和體育博彩。憲法修正案和法規動議。**同樣准許：在某些賽馬場進行體育博彩；私人訴訟執行某些賭博法。將收入用於一般基金、賭博問題計劃以及執法。**財政影響：**增加州政府收入，每年可能達到數千萬美元。部分收入將支持增加的州政府監管和執法成本，這部分成本每年可能達到幾千萬美元。

對議案26投贊成票

對議案26投反對票

### 27 州議案 27

投贊成票或反對票

**准許在部落土地以外線上和移動體育博彩。憲法修正案和法規動議。**准許印地安部落和附屬企業在部落土地以外營運線上/移動體育博彩。將收入用於監管成本、無家可歸計劃和未參與的部落。**財政影響：**增加州收入，每年可能有數億美元，但可能不會超過5億美元。部分收入將支持州監管成本，每年可能達到數千萬美元。

對議案27投贊成票

對議案27投反對票

### 28 州議案 28

投贊成票或反對票

**為公立學校的藝術和音樂教育提供額外資金。法規動議。**為所有K-12公立學校（包括特許學校）的藝術和音樂教育提供來自州一般基金的額外資金。**財政影響：**從明年開始，為了公立學校的藝術教育，每年增加州成本約10億美元。

對議案28投贊成票

對議案28投反對票

請轉下一頁繼續投票



# 選票樣本

大選

2022年11月8日

## 州

**29 州議案 29**  
投 贊成票 或 反對票

在洗腎診所，要求持有執照的醫療專業人員在場，並確立州政府的其他要求。法規動議。要求治療期間有醫生、執業護理師或醫生助理在場。要求診所：披露醫生所擁有的股權；報告感染資料。**財政影響**：州和地方政府的成本每年可能增加數千萬美元。

對議案29投贊成票

對議案29投反對票

**30 州議案 30**  
投 贊成票 或 反對票

透過對個人收入超過200萬美元增稅，為減少空氣污染和預防野火的計劃提供資金。法規動議。將稅收分配給零排放車輛的購買獎勵、車輛充電站和野火預防。**財政影響**：州稅收每年增加35億美元至50億美元，其中的新資金用於支持零排放車輛計劃和野火應急及預防活動。

對議案30投贊成票

對議案30投反對票

**31 州議案 31**  
投 贊成票 或 反對票

對2020年禁止零售某些添加味道菸草製品法律的公投。對於2020年禁止零售某些添加味道菸草製品的法律，投「贊成」代表同意，投「反對」代表否決。**財政影響**：州菸草稅收每年減少數千萬美元到1億美元左右。

對議案31投贊成票

對議案31投反對票

## 州司法

**對於加州首席法官**  
投 贊成票 或 反對票

是否應選舉最高法院法官 **PATRICIA GUERRERO** (派特裡夏·格雷羅) 在法定任期內擔任此公職？

贊成

反對

**對於最高法院法官**  
投 贊成票 或 反對票

是否應選舉最高法院法官 **GOODWIN LIU** (古德溫·劉) 在法定任期內擔任此公職？

贊成

反對

**對於最高法院法官**  
投 贊成票 或 反對票

是否應選舉最高法院法官 **MARTIN J. JENKINS** (馬丁·J·詹金) 在法定任期內擔任此公職？

贊成

反對

**對於最高法院法官**  
投 贊成票 或 反對票

是否應選舉最高法院法官 **JOSHUA P. GROBAN** (約書亞·P·格羅班) 在法定任期內擔任此公職？

贊成

反對

**對於第二區上訴法院第一庭主審法官**  
投 贊成票 或 反對票

是否應選舉主審法官 **FRANCES ROTHSCHILD** (弗朗西絲·羅斯柴爾德) 在法定任期內擔任此公職？

贊成

反對

**對於第二區上訴法院第五庭主審法官**  
投 贊成票 或 反對票

是否應選舉主審法官 **LAURENCE D. RUBIN** (勞倫斯·D·魯賓) 在法定任期內擔任此公職？

贊成

反對

**對於第二區上訴法院第八庭主審法官**  
投 贊成票 或 反對票

是否應選舉主審法官 **MARIA E. STRATTON** (瑪麗亞·E·斯特拉頓) 在法定任期內擔任此公職？

贊成

反對

**對於第二區上訴法院第二庭法官**  
投 贊成票 或 反對票

是否應選舉法官 **JUDITH M. ASHMANN** (朱蒂絲·M·阿什曼) 在法定任期內擔任此公職？

贊成

反對

**對於第二區上訴法院第三庭法官**  
投 贊成票 或 反對票

是否應選舉法官 **LUIS A. LAVIN** (路易士·A·拉文) 在法定任期內擔任此公職？

贊成

反對

**對於第二區上訴法院第四庭法官**  
投 贊成票 或 反對票

是否應選舉法官 **AUDREY B. COLLINS** (奧黛麗·B·柯林斯) 在法定任期內擔任此公職？

贊成

反對

**對於第二區上訴法院第四庭法官**  
投 贊成票 或 反對票

是否應選舉法官 **BRIAN S. CURREY** (布萊恩·S·柯裡) 在法定任期內擔任此公職？

贊成

反對

🗳️ 請轉另一邊繼續投票



# 選票樣本

大選  
2022年11月8日

## 州司法

### 對於第二區上訴法院第五庭法官

投 贊成票 或 反對票

是否應選舉法官 LAMAR W. BAKER (拉瑪律·W·貝克) 在法定任期內擔任此公職？

贊成

反對

### 對於第二區上訴法院第六庭法官

投 贊成票 或 反對票

是否應選舉法官 HERNALDO J. BALTODANO (赫納爾多·J·巴爾托達諾) 在法定任期內擔任此公職？

贊成

反對

### 對於第二區上訴法院第七庭法官

投 贊成票 或 反對票

是否應選舉法官 JOHN L. SEGAL (約翰·L·西格爾) 在法定任期內擔任此公職？

贊成

反對

### 對於第二區上訴法院第八庭法官

投 贊成票 或 反對票

是否應選舉法官 JOHN SHEPARD WILEY JR. (小約翰·謝潑德·威利) 在法定任期內擔任此公職？

贊成

反對

### 對於第二區上訴法院第八庭法官

投 贊成票 或 反對票

是否應選舉法官 ELIZABETH ANNETTE GRIMES (伊莉莎白·安妮特·格裡姆斯) 在法定任期內擔任此公職？

贊成

反對

❗ 選票到此結束



# 選民提名公職的政黨認可

## 州長

### 民主黨

Gavin Newsom (加文·紐森)

### 共和黨

Brian Dahle (布萊恩·達爾)

美國獨立黨、綠黨、自由黨、和平與自由黨沒有為此公職提交任何認可。

## 副州長

### 民主黨

Eleni Kounalakis (康伊蓮)

### 共和黨

Angela E. Underwood Jacobs (安吉拉·E·安德伍德·雅各斯)

美國獨立黨、綠黨、自由黨、和平與自由黨沒有為此公職提交任何認可。

## 州務卿

### 民主黨

Shirley N. Weber (雪麗·N·韋伯)

### 共和黨

Rob Bernosky (羅伯·伯諾斯基)

美國獨立黨、綠黨、自由黨、和平與自由黨沒有為此公職提交任何認可。

## 州主計官

### 民主黨

Malia M. Cohen (郭嫻)

### 共和黨

Lanhee J. Chen (陳仁宜)

美國獨立黨、綠黨、自由黨、和平與自由黨沒有為此公職提交任何認可。

## 州財政官

### 民主黨

Fiona Ma (馬世雲)

### 共和黨

Jack M. Guerrero (傑克·M·格雷羅)

美國獨立黨、綠黨、自由黨、和平與自由黨沒有為此公職提交任何認可。



# 選民提名公職的政黨認可

## 司法部長

### 民主黨

Rob Bonta ( 羅布·邦塔 )

### 共和黨

Nathan Hochman ( 內森·霍奇曼 )

美國獨立黨、綠黨、自由黨、和平與自由黨沒有為此公職提交任何認可。

## 州保險局長

### 民主黨

Ricardo Lara ( 裏卡多·拉拉 )

### 共和黨

Robert Howell ( 羅伯特·豪厄爾 )

美國獨立黨、綠黨、自由黨、和平與自由黨沒有為此公職提交任何認可。

## 州平稅委員會

### 民主黨

<u>選區</u>	<u>候選人姓名</u>
-----------	--------------

3	Tony Vazquez ( 托尼·巴斯克斯 )
---	--------------------------

美國獨立黨、綠黨、自由黨、和平與自由黨以及共和黨未提交任何對此公職的認可。

## 美國參議員 - 完整任期

### 民主黨

Alex Padilla ( 亞曆克斯·帕迪拉 )

### 共和黨

Mark P. Meuser ( 馬克·P·默瑟 )

美國獨立黨、綠黨、自由黨、和平與自由黨沒有為此公職提交任何認可。

## 美國參議員 - 短任期

### 民主黨

Alex Padilla ( 亞曆克斯·帕迪拉 )

### 共和黨

Mark P. Meuser ( 馬克·P·默瑟 )

美國獨立黨、綠黨、自由黨、和平與自由黨沒有為此公職提交任何認可。



# 選民提名公職的政黨認可

## 美國眾議員

### 民主黨

選區	候選人姓名
23	Derek Marshall ( 德裏克·馬歇爾 )
26	Julia Brownley ( 朱莉婭·布朗利 )
27	Christy Smith ( 克利斯蒂·史密斯 )
28	Judy Chu ( 趙美心 )
29	Tony Cardenas ( 托尼·卡德納斯 )
30	Adam B. Schiff ( 亞當·B·希夫 )
31	Grace F. Napolitano ( 格雷斯·F·納波利塔諾 )
32	Brad Sherman ( 布拉德·舍曼 )
34	Jimmy Gomez ( 吉米·戈麥斯 )
35	Norma J. Torres ( 諾瑪·J·托雷斯 )
36	Ted W. Lieu ( 劉雲平 )
37	Sydney Kamlager ( 西德尼·坎拉格 )
38	Linda T. Sánchez ( 琳達·T·桑切斯 )
42	Robert Garcia ( 羅伯特·加西亞 )
43	Maxine Waters ( 梅可馨·華特斯 )
44	Nanette Diaz Barragan ( 納內特·迪亞茲·巴拉根 )
45	Jay F. Chen ( 陳介飛 )

### 共和黨

選區	候選人姓名
23	Jay Obernolte ( 傑伊·奧伯諾特 )
26	Matt Jacobs ( 馬特·雅各布斯 )
27	Mike Garcia ( 麥克·賈西亞 )
28	Wes Hallman ( 韋斯·霍爾曼 )
32	Lucie Lapointe Volotzky ( 露西·拉波因特·沃洛茨基 )
36	Joe E. Collins III ( 喬·E·柯林斯三世 )
38	Eric J. Ching ( 秦振國 )
42	John Briscoe ( 約翰·布裏斯科 )
44	Paul Jones ( 保羅·鐘斯 )
45	Michelle Steel ( 米切爾·斯蒂爾 )

美國獨立黨、綠黨、自由黨、和平與自由黨沒有為這些公職提交任何認可。



# 選民提名公職的政黨認可

## 州參議院議員

### 民主黨

選區	候選人姓名
20	Daniel Hertzberg (丹尼爾·赫茨伯格)
22	Susan Rubio (蘇珊·盧比奧)
24	Ben Allen (本·艾倫)
26	Maria Elena Durazo (瑪麗亞·埃琳娜·杜拉佐)
28	Lola Smallwood-Cuevas (蘿拉·斯莫爾伍德-庫瓦斯)
30	Bob Archuleta (鮑勃·阿丘利塔)
34	Tom Umberg (湯姆·翁伯格)
36	Kim Carr (金·卡爾)

### 共和黨

選區	候選人姓名
22	Vincent Tsai (文森特·蔡)
24	Kristina Irwin (克莉絲蒂娜·歐文)
26	Claudia Agraz (克勞迪婭·阿格拉斯)
30	Mitch Clemmons (米奇·克萊蒙斯)
34	Rhonda Shader (朗達·薩德)
36	Janet Nguyen (珍妮特·阮)

美國獨立黨、綠黨、自由黨、和平與自由黨沒有為這些公職提交任何認可。

## 州眾議院議員

### 民主黨

選區	候選人姓名
39	Juan Carrillo (胡安·卡裏略)
40	Pilar Schiavo (皮拉爾·夏沃)
41	Chris Holden (克裏斯·霍爾頓)
42	Jacqui Irwin (傑基·歐文)
43	Luz Maria Rivas (盧茲·瑪麗亞·裏瓦斯)
44	Laura Friedman (勞拉·弗裏德曼)
46	Jesse Gabriel (傑西·加布裏埃爾)
48	Blanca Rubio (布蘭卡·盧比奧)
49	Mike Fong (方樹強)
51	Rick Chavez Zbur (裏克·查韋斯·茨布爾)
52	Wendy Carrillo (溫迪·卡裏洛)
53	Freddie Rodriguez (弗雷迪·羅德裏格斯)
54	Miguel Santiago (米格爾·桑地亞哥)
55	Isaac G. Bryan (伊薩·G·布萊恩)
56	Lisa Calderon (麗莎·卡爾德隆)
57	Reggie Jones-Sawyer (雷吉·瓊斯-索耶)
61	Robert Pullen-Miles (羅伯特·普倫-邁爾斯)



# 選民提名公職的政黨認可

## 州眾議院議員 (續)

### 民主黨

<u>選區</u>	<u>候選人姓名</u>
62	Anthony Rendon (安東尼·倫登)
64	Blanca Pacheco (布蘭卡·帕切科)
65	Mike Anthony Gipson (邁克·安東尼·吉普森)
66	Al Muratsuchi (艾爾·姆拉特蘇茨)
67	Sharon Quirk-Silva (莎朗·奎克·席爾瓦)
69	Josh Lowenthal (喬希·洛溫塔爾)

### 共和黨

<u>選區</u>	<u>候選人姓名</u>
39	Paul Andre Marsh (保羅·安德烈·馬什)
41	Michael McMahon (邁克爾·麥克馬洪)
42	Lori Mills (洛莉·米爾斯)
46	Dana Caruso (達娜·卡魯索)
49	Burton Brink (布靈克博騰)
53	Toni Holle (托尼·霍勒)
54	Elaine Alaniz (伊萊恩·阿倫尼茲)
55	Keith Girolamo Cascio (基思·吉拉莫·卡斯西奧)
56	Jessica Martinez (傑西卡·馬丁內斯)
64	Raul Ortiz, Jr. (勞爾·奧爾蒂斯·Jr.)
66	George Barks (喬治·巴克)

美國獨立黨、綠黨、自由黨、和平與自由黨沒有為這些公職提交任何認可。

依照《選舉法規》第 13302(b) 節，任何合格的政黨都可以向縣選務人員提交將出現在本縣任何選票上、由該黨認可的所有選民提名公職候選人名單。



# 競選資金

## 同意自願性支出限額的立法候選人名單。

只有自願限制競選支出的候選人才能提交聲明，用以納入本手冊。

### 州參議院議員

黨派歸屬：民主黨

<u>選區</u>	<u>候選人姓名</u>
20	Daniel Hertzberg ( 丹尼爾·赫茨伯格 )
22	Susan Rubio ( 蘇珊·盧比奧 )
24	Ben Allen ( 本·艾倫 )
28	Lola Smallwood-Cuevas ( 蘿拉·斯莫爾伍德·庫瓦斯 )
28	Cheryl C. Turner ( 謝麗爾·C·特納 )
34	Tom Umberg ( 湯姆·翁伯格 )
36	Kim Carr ( 金·卡爾 )

黨派歸屬：共和黨

<u>選區</u>	<u>候選人姓名</u>
22	Vincent Tsai ( 文森特·蔡 )
24	Kristina Irwin ( 克莉絲蒂娜·歐文 )
26	Claudia Agraz ( 克勞迪婭·阿格拉斯 )
30	Mitch Clemmons ( 米奇·克萊蒙斯 )
34	Rhonda Shader ( 朗達·薩德 )
36	Janet Nguyen ( 珍妮特·阮 )



# 競選資金

## 同意自願性支出限額的立法候選人名單。

只有自願限制競選支出的候選人才能提交聲明，用以納入本手冊。

### 州眾議院議員

黨派歸屬：民主黨

<u>選區</u>	<u>候選人姓名</u>
39	Juan Carrillo (胡安·卡裏略)
43	Luz Maria Rivas (盧茲·瑪麗亞·裏瓦斯)
46	Jesse Gabriel (傑西·加布裏埃爾)
49	Mike Fong (方樹強)
51	Louis Abramson (路易·阿布拉姆森)
52	Mia Livas Porter (米婭·利瓦斯·波特)
61	Tina Simone McKinnor (蒂娜·西蒙娜·麥金納)
61	Robert Pullen-Miles (羅伯特·普倫-邁爾斯)
64	Blanca Pacheco (布蘭卡·帕切科)
65	Fatima Iqbal-Zubair (法蒂瑪·伊克巴爾-祖貝爾)
69	Al Austin II (艾爾·奧斯汀二世)

黨派歸屬：共和黨

<u>選區</u>	<u>候選人姓名</u>
34	Tom Lackey (湯姆·拉基)
34	Thurston "Smitty" Smith (瑟斯頓·「史密蒂」·史密斯)
40	Suzette Martinez Valladares (蘇賽特·馬丁內斯·瓦拉達雷斯)
41	Michael McMahon (邁克爾·麥克馬洪)
42	Lori Mills (洛莉·米爾斯)
43	Siaka Massaquoi (夏卡·馬薩庫伊)
46	Dana Caruso (達娜·卡魯索)
49	Burton Brink (布靈克博騰)
53	Toni Holle (托尼·霍勒)
54	Elaine Alaniz (伊萊恩·阿拉尼茲)
55	Keith Girolamo Cascio (基思·吉拉莫·卡斯西奧)
56	Jessica Martinez (傑西卡·馬丁內斯)
64	Raul Ortiz, Jr. (勞爾·奧爾蒂斯·Jr.)
66	George Barks (喬治·巴克)
67	Soo Yoo (秀悠)



# 候選人聲明及議案

---

以下幾頁可能包含候選人聲明及/或選票議案分析、論據或反駁。

除非政府機構支付費用，競選當地公職的候選人可以選擇提交一份自己付費的競選聲明。

按照法律規定，這份冊子中僅包含英語及西班牙語版本的候選人競選聲明。每位提交西班牙語候選人競選聲明的候選人已支付額外的費用。

任何選務官均未編輯或核實候選人聲明、贊成及/或反對選票議案的論據或反駁的準確性。

論據及/或反駁是作者的選擇。

有關選民提名、州無黨派公職和州議案的資訊包含在 8.5” X 11” 官方選民資訊指南中，由州務卿辦公室單獨郵寄給已登記選民。



## 候選人聲明及議案

### **JASON DHING (丁文賢) 之競選聲明** 市議會議員候選人, 第 1 選區

#### **MONTEREY PARK 市市政大選**

我與妻子Delicia在Monterey Park居住超過25年。我們的兩個女兒就讀於Monterey Highlands小學並畢業於Mark Keppel高中。

20多年來我積極參與社區事務，目前擔任Monterey Park Lions Club (Monterey Park獅子會) 會長及C.A.C.A.Greater San Gabriel Valley Lodge (華裔美國人公民聯盟大San Gabriel Valley同源會) 副會長。我最近在Monterey Park Bruggemeyer圖書館委員會完成6年的受託人職務，同時也是Mark Keppel高中PTSA (家長教師學生協會) 的主席及財政官。

Highlands — 第1選區市議會席位將在11月的選舉開放，我希望得到您的支持，讓我代表我們的社區。我將運用我的商業敏銳性及技術專長來改善並加強Monterey Park的生活品質，協助Monterey Park成為對商業及購物者更加友善的城市，並爭取為我們的城市打造更加靈活且持久的商業關係，進而建立我們的稅收基礎。

我完全支持我們的警察與消防員，並將確保他們擁有所需的一切工具以服務並保護Monterey Park的所有居民。歡迎所有選民與我聯絡進行交流。

加入Monterey Park居民的行列，投票支持Jason Dhing代表Highlands第1選區進入市議會。

<http://www.JasonDhing.com>

### **THOMAS WONG (黃泰平) 之競選聲明** 市議會議員候選人, 第 1 選區

#### **MONTEREY PARK 市市政大選**

職業： San Gabriel Valley 市供水區主席

將近15年來，我一直很自豪能擔任Monterey Park市專員並當選San Gabriel Valley市供水區委員會委員。我在Garfield醫療中心出生，就讀本地學校，在UCLA (California大學LA分校) 獲得學士學位，在USC (Southern California大學) 獲得碩士學位。我的職業生涯致力於讓Monterey Park居民在我們的政府擁有更強大的發言權，並為我們的家庭創造更多機會。

當COVID-19 (新冠肺炎) 來襲時，我爭取數百萬美元投入緊急援助、基礎設施改善及創造就業機會，其中包括400萬美元用於改善我們的水質。作為Alhambra Educational Foundation (Alhambra教育基金會) 的董事會成員，我籌措資金來擴大教育計畫並支持教師與學生。

作為您的議會議員，我將：

- 支持我們的家庭與小企業
- 提升市政服務，包括我們的公園與街道
- 確保我們的社區安全並繼續成為本地區最佳居住地之一

我很自豪能得到廣受信賴社區領袖的簽名支持，包括國會議員Judy Chu、州眾議員Mike Fong、縣監察員Hilda Solis、Monterey Park市長Henry Lo、議會議員Hans Liang及Peter Chan，以及Alhambra學校委員會成員Bob Gin。

懇請您投票支持我。讓我們一起共同努力，讓Monterey Park成為所有人提供機會的城市。



## 候選人聲明及議案

### WEN "TONY" FAN (范文亮) 之競選聲明

教育委員會委員候選人,  
第 4 託管區  
ALHAMBRA 聯合學區

職業: 常務副專員

大家好, 我是 Wen (Tony) Fan; 我是一名在 Monterey Park 居住長達 35 年的老居民。我曾就讀於 AUSD (Alhambra 聯合學區) 的 Mark Keppel 高中。

我的女兒在 AUSD 的 Northrup 小學就讀, 並參加了雙浸式課程。我是一名積極的 AUSD 家長, 並連續 3 年入選雙浸諮詢委員會。

為了幫助我們的學校和老師, 我堅持通過挑戰並獲得了 California 代課教師資格證書, 並一直在 AUSD 的各個教室擔任代課教師。

在專業方面, 我在 California 州政府機構擔任常務副專員時積累了豐富的經驗。在多年的公共服務工作中, 我培養了良好的領導技能, 解決了各種運營問題, 並透過擁抱多樣性、包容性和教育來針對未來的挑戰做好充分規劃。

透過我的背景、經歷和研究生 MBA (工商管理碩士) 教育, 我與 AUSD 社區產生了真正的聯繫。我計劃透過你們的建議去改善我們學校的品質、安全和管理, 攜手一起打造更好的學校。

讓我們努力確保我們的孩子擁有安全的學校。讓我們一起努力加強學校社區與學區之間的溝通。

請投票給 Wen (Tony) Fan AUSD 學校委員會。感謝您的支援!

[www.facebook.com/tonyfanforAUSD](https://www.facebook.com/tonyfanforAUSD)  
[tonyfanforausdboard@gmail.com](mailto:tonyfanforausdboard@gmail.com)

### ROBERT L. GIN (羅伯特·L·琴) 之競選聲明

教育委員會委員候選人,  
第 4 託管區  
ALHAMBRA 聯合學區

年齡: 71

職業: 退休

在過去的二十年裡, 我一直在 Alhambra 聯合學區教育委員會任職。在此期間, 我們透過學生課程、教室現代化、新建築、所有教職員工的專業發展、家長參與、升級科技產品和基礎設施對我們的學校進行了投資。

我為我們學校的成就和成績感到自豪, 我們獲得的 California 傑出學校、金緞帶學校、第一條學術成就、重要實踐獎等許多其他獎項證明了這一點。在我任職期間, 雙重沉浸、雙重入學、開放就讀榮譽和 AP (大學先修) 課程以及心理健康服務等項目提供了滿足所有學生需求的機會。

在新冠肺炎疫情和封城期間, 透過線上學習和為每個學生配備一台筆記型電腦、延伸學習機會、營養膳食和援助服務, 滿足了孩子的完整需求。

我期待著我們繼續專注於建立透過平權、多元化和包容性的設計確保學生成功的文化。這包括種族研究課程和為有特殊需要的學生建造的早期兒童發展中心。

我將繼續成為 AUSD (Alhambra 聯合學區) 和公共教育的義工和維權者。



## 候選人聲明及議案

### **SARA HERNANDEZ (薩拉·埃爾南德斯) 之競選聲明**

**理事會理事候選人，  
第 4 席位**

**LOS ANGELES 社區學院區**

職業： 社區學院教師

**Sara Hernandez是LA社區學院理事會的明確選擇。**

教師、家長及學生一致認為：Sara Hernandez是Los Angeles社區學院理事會的最佳選擇。Sara得到LA社區學院教師及教師工會的支持，該工會是美國最大的工會之一。

Sara在Valley學院教授憲法，開始她作為LAUSD (LA聯合學區) 中學教師的職業生涯，並成立幫助低收入學生進入大學的非營利組織。Sara多年來一直在幫助學生取得成功，儘管面臨著無家可歸者、住房及糧食不安全、寄養家庭系統和移民問題的鬥爭。Sara清楚知道如何確保學生得以茁壯成長。

**Sara Hernandez的首要任務包括：**

1. **確保社區學院系統提供學生成功所需的工具及資源**
2. **向理事會灌輸公開性與問責制**
3. **改善學生轉入四年制大學的途徑**
4. **增加學區入學人數**

Sara擁有Duke大學公共政策文學學士學位、Loyola Marymount大學教育碩士學位以及Loyola學院法學博士學位。

Sara目前與丈夫Keith及兒子Theodore住在Boyle Heights

**Sara Hernandez一直是代表工薪家庭、學生及教師的激烈、毫不掩飾的發聲者。將票投給Sara Hernandez，讓她擔任社區學院理事會第 4 席位。**

這是其他LA社區學院受託人對Sara的評價：

「我很瞭解Sara Hernandez。她是公眾生活中最優秀的人之一。她誠實、忠於自己的原則、聰明、有效率且勤奮。Sara將成為Los Angeles社區學院理事會的優秀成員」

LA社區學院理事會受託人Andra Hoffman

「Sara Hernandez致力於提高教育品質，並為學生提供轉學到州立學院及大學所需的支援。」

LA社區學院理事會受託人David Vela

「Sara Hernandez對我們的學生來說意味著新的領導力與願景。我很驕傲能夠支持Sara出來競選，並非常期待與她一起成為LA社區學院理事會的未來同事。」

LA社區學院理事會受託人Nichelle Henderson

您可以在此處深入瞭解Sara：

網站：[www.sarahernandez.com](http://www.sarahernandez.com)

Facebook: @SaraJHernandez

Instagram: @sarita.jh

Twitter: @SaritaJH



## 候選人聲明及議案

### HANS LIANG (梁僑漢) 之競選聲明 市書記候選人 MONTEREY PARK 市市政大選

年齡: 54

職業: 議會議員

Monterey Park的各位居民好!

過去9年, 我深感榮幸能為Monterey Park市服務, 擔任您的議會議員及市長。

在我任期結束時, 透過居民與市政府工作人員的鼓勵, 我決定競選市書記繼續為Monterey Park市服務並貢獻我的一己之力。

過去9年擔任市議員與市長期間, 我獲得的經驗及知識使我具有獨特的資格擔任Monterey Park市書記的職務, 並繼續為這個偉大的社區服務。

感謝您給予我這項莫大榮幸。懇請您繼續投票支持我。

投票支持HANS LIANG擔任市書記

### MAYCHELLE YEE (梅雪兒·葉) 之競選聲明 市書記候選人 MONTEREY PARK 市市政大選

年齡: 49

職業: 母親/永續性權益維護人

親愛的社區居民:

我是您的社區倡導者, Maychelle Yee, 為了我們城市及政府的透明度與誠信再次站出來。過去幾年, 我揭露不公平的做法, 挑戰不道德的行為, 並要求對Monterey Park市負責。

20多年來, 作為政府與執法部門的公務員, 我一直倡導並爭取提升生活品質; 作為父母及社區活動家, 我也為我們的孩子與家庭發聲。

作為您的市書記, 我將能夠繼續這項非常重要的工作, 確保我們選舉制度的榮譽, 免於利益衝突, 植根於維護選民信任的承諾。我的使命是確保您擁有必要的資訊來參與市政、受到傾聽並做出明智的決定, 讓作為居民的您持續投入並獲得掌控權。

我已準備好用行動來證明我的言論。如果您準備好推動改變, 而不僅是談論政策且願意協助我現在就付諸行動, 請投票支持 Maychelle Yee擔任市書記。

協助我找回城市的輝煌。

感謝您,  
Maychelle  
[www.voteForMaychelleYee.com](http://www.voteForMaychelleYee.com)



## 候選人聲明及議案

### VINCENT DIONICIO CHANG (陳亮文) 之競選聲明 市財政官候選人 MONTEREY PARK 市市政大選

職業： 市書記/律師

過去兩屆擔任您的市書記讓我對本市的運作情況瞭如指掌。作為市財政官，我將與市府人員、議會以及最重要的是，與我們的居民共同努力，確保每一筆稅款都得到妥善投資，並盡可能以最佳方式運用。

自1985年以來，我與家人長期居住在Monterey Park，我畢業於Alhambra高中以及附近的Cal State LA (Cal大學LA分校)。我的社區服務經驗從擔任Bruggermeyer圖書館的公民講師開始，然後在社區關係委員會、圖書館理事會及環境委員會擔任委員。我參與的非營利組織包括商會、Toastmasters (國際演講協會) 及LAMP Optimist Club (LAMP 樂天派俱樂部)，我是California律師協會的持牌會員，並獲准在第9巡迴上訴法院執業。

作為您的Monterey Park財政官，您可以期待一位公職人員為市府帶來誠實、透明及正直。

### AMY LEE (艾米·李) 之競選聲明 市財政官候選人 MONTEREY PARK 市市政大選

年齡： 46

職業： 母親/律師/女商人

我的名字是Amy Lee。我是一名妻子、母親、律師及長期的社區支持者。作為移民父母的女兒，我很重視謙遜、責任感與誠實。

我在Los Angeles長大並就讀本地學校。就讀法學院期間，我曾在U.S. Postal Inspection Service (U.S.郵政檢查局) 擔任欺詐分析師。我的丈夫是ICU (加護病房) 護士。我們共同選擇在Monterey Park建立我們的生活。我們的孩子就讀於本地學校，參加本地童子軍。我是Brightwood PTA (Brightwood家長教師協會) 的長期成員以及Monterey Park Manta Rays (Monterey Park鬼蝠魞) 的董事會成員。

我擔任消費者保護律師已超過20年。我審查法律文件並代表各行各業的客戶，為其爭取正義。2010年，我在Monterey Park建立自己的法律事務所，並繼續保護個人權利的使命。

對Monterey Park的未來，沒有人比Monterey Park的母親與企業主更加關注投入了。作為您的市財政官，我將確保您的公共資金安全並可動用。透明度與問責制至關重要。

請加入支持我從基層競選市財政官。我將深感榮幸獲得您投票支持。

[VoteForAmyLee.com](http://VoteForAmyLee.com)



## 候選人聲明及議案

### BURTON BRINK (布靈克博騰) 之競選聲明

政黨歸屬: 共和黨  
州眾議院議員, 第 49 選區

投給您的價值觀!

Burton Brink是Los Angeles縣警部門的退休巡佐、終生的LA縣居民, 並自1967年以來在第49選區生活及工作。他目前是Arcadia市專員、Crime Survivors, Inc. (犯罪倖存者) 董事會成員, 並且是社區領導者。

Burton在將近40年的期間持續保護並服務我們的社區。Burton知道在家中、社區及公司中保持安全的重要性。Burton很擔心仇視亞裔犯罪, 以及罪犯以亞洲企業與家庭為目標的情況增加。身為亞裔兒子的父親, Burton擁有處理此問題的動機與經驗。

Sacramento需要適當的權力平衡, 以便為我們社區的公民提供適當的服務。Burton將為您奮戰並保護我們的州、家庭及企業免於過度規管及過多稅賦。

Burton的競選活動受到居民、社區領導者、執法機關及選舉官員大力支持, 因為他們都知道他非常重視您的最大利益。

"我保證與所有人合作並傾聽您的需求。我將致力於減少無家可歸者的人口並為他們提供適當服務、配合執法部門以減少犯罪、爭取學校選擇權並推動減稅, 讓在California謀生的所有人受惠。讓我們共同努力, 為子孫後代拯救California。

我很榮幸在州眾議院代表您。" —Burton Brink

[www.BurtonBrinkCA.com](http://www.BurtonBrinkCA.com)

### MIKE FONG (方樹強) 之競選聲明

政黨歸屬: 民主黨  
州眾議院議員, 第 49 選區

年齡: 46

職業: 加州州議員

Mike Fong 是一位社區領袖和前社區學院委員, 他在 2 月份的特別選舉中當選為州眾議院第 49 選區的代表。

Mike 已經作為我們的州眾議院議員起草了許多法案, 立下的法案包括:

- 免除 社區大學學費並免除學生債務。
- 增加就業機會以及勞動力發展。
- 為服務不足的社區增加寬頻網路服務供應。
- 加強政府道德、問責制和透明度。
- 減少小企業的繁文縟節並降低法遵成本。

在當選州眾議院議員之前, Mike 致力於增加學生接受高等教育的機會, 並在九個地方社區學院, 包括在 Monterey Park 的 East Los Angeles 學院擴大勞動力培訓。Mike 還擔任過 Alhambra 市專員。他長期以來的社區領導工作還包括在 Goodwill Southern California 的董事會任職, 以及在當地一個課外活動項目的諮詢委員會任職。

Mike的 競選活動得到了代表當地消防員、教師、護士、醫生和雜貨店工人團體的大力支持, 因為他是一名反應迅速且高效的領導人。

「我競選州議會是因為我想透過解決大大小小的問題來幫助我們的社區。這些選民需要在國家服務方面得到幫助, 以應對不斷增加的無家可歸者、氣候變化和保護我們社區安全等挑戰。作為各位的州議員, 我每天都將努力為 San Gabriel Valley 帶來成果。我很榮幸能再次贏得你們的選票。」 -Mike Fong

有任何疑問嗎? 致電 (626) 325-8998 聯絡 Mike 或瀏覽 [www.MikeFong.org](http://www.MikeFong.org)



## 候選人聲明及議案

### WES HALLMAN (韋斯·霍爾曼) 之競選 聲明

**政黨歸屬: 共和黨**  
**美國眾議員, 第 28 選區**

我正在競選代表California第28區, 以修復我們的經濟、保衛我們的國家及保護我們的社區, 並為我女兒這一代留下遺產, 為他們以及後代恢復美國夢。

身為空軍退伍軍人, 我人生中有27年時間在空中駕駛F-15及F-22保衛美國, 並在陸地服役, 包括White House (白宮) 以及US聯邦眾議院的高級空軍軍官。我知道Washington該如何運作, 以及為什麼它讓我們的公民備感失望。

我出生於Arcadia, 在Glendora長大, 這裡一直都是我的家。我親眼目睹政治姿態及無所作為如何剝奪我們的發言權。我們都看到無能及不良政策所帶來的結果-通貨膨脹、犯罪率提升、父母不再為孩子的教育發聲, 以及不斷上升的國債, 現在每個剛出生的美國人, 一出生就欠了外國債券持有人10萬美元。

是時候派人進軍國會聽取該地區所有居民的意見, 並加緊努力工作, 做出我們所需而艱難的選擇, 以推動美國走向未來最好的生活。選那些沒有為地區或國家的迫切問題提供解決方案的人。作為國會議員, 我可以加入那些推動美國重回正軌的人的行列, 並重申我們對自由及繁榮美國的承諾。

只要共同努力我們就能帶來改變。請將票投給支持國會第28選區的Wes Hallman。

### 市府律師對議案 MP 的客觀分析

Monterey Park 市議會將議案 MP 列入選票。本議案將核准在 Monterey Park 內徵收 $\frac{3}{4}$ 美分的營業稅, 增加城市的一般收入。此稅務是在目前的營業稅上額外增加。California 法律授權市議會徵收此營業稅, 但前提是此稅經多數選民同意。

California 營業稅包含三個不同的組成部分: (a) 州稅; (b) 縣稅; (c) 市政府可能徵收的稅款。目前, 州、縣和其他實體 (包括市) 徵收的綜合營業稅為 9.5%。本市從該營業稅獲得 1% 的收入。

所有營業稅的最高稅率不得超過 10.25%。因此, 公共實體 (包含城市) 可能在達到最高稅率之前額外徵收 0.75% (或 $\frac{3}{4}$ 美分) 稅額。如果本市以外的公共實體能夠將營業稅提高到最高 10.25%, 則本市將獲得增加的營業稅收入的百分之零。

議案 MP 建議為本市核准 0.75% (或 $\frac{3}{4}$ 美分) 的營業稅, 以達到最高稅率 10.25%。如果按議案 MP 提議徵收營業稅, 所有收入將回饋到 Monterey Park 市。公開文件顯示此項稅收將帶來大約 600 萬美元的額外年收入。只有選民才能終止此項稅收。

按議案 MP 實施的所有稅收可能會因為市議會的活動而暫停或減少。

議案 MP 將徵收一般稅。因此, 所有的稅收收入都將用來支付一般的城市營運和服務, 如警察和消防服務、公園和公園維護、街道維護和圖書館服務。本市在法律上不受約束不得以任何方式將稅款用於任何特殊目的或用於任何特定的設施或活動。這項投票議案提議徵收一般稅, 並需要得到本市選民簡單多數決的批准。

對議案 MP 投「贊成」票表示贊成本議案。對議案 MP 投「反對」票表示反對本議案。



# 候選人聲明及議案

## 贊成議案 MP 的論據

投票贊成議案 MP 以保持Monterey Park的安全與力量!

- 安全社區
- 卓越的生活品質
- 嚴格的財政問責制

投票贊成議案 MP 可提供本地控制的資金來滿足本地要求，且 Los Angeles縣或Sacramento不能帶走這些資金。

嚴格的問責制要求，例如公開披露所有開支與獨立審計，可確保資金得到適當利用，且每分錢都用於Monterey Park。

Monterey Park老化的城市基礎設施與設施，包括消防、警察、社區中心與公園，已有60多年歷史，需要修復。疫情向我們證明維持居民所依賴城市服務的緊迫性。作為城市，我們必須考慮我們可用的每種工具，我們的許多鄰近城市已經這樣做了。

投票贊成議案 MP：

- 維持消防、護理人員、公共安全人員與快速 9-1-1 緊急應變
- 保護當地飲用水與城市水處理
- 修復街道與坑洞
- 防止盜竊與財產犯罪
- 保持公園與公共區域的安全與清潔
- 維護圖書館服務
- 解決無家可歸問題
- 保護城市的金融穩定
- 保留並吸引當地企業與工作
- 維護當地老年人的計劃
- 改善交通服務

強制性納稅人保護

- 所有資金須留在當地以支持Monterey Park城市服務
- LA縣與州不能接觸議案 MP 資金
- 需要公開披露支出
- 強制性年度獨立審計
- 食品雜貨、公用事業、處方藥與使用CalFresh (Cal食物援助計劃) 購買的物品等必需品為免稅
- 外地購物者與遊客支付約57%的費用

加入Monterey Park公共安全領袖、企業領袖、民選領袖、社區領袖與長期居民的行列，投票贊成議案 MP 以保持Monterey Park的安全與力量!

HENRY LO  
市長

HANS LIANG  
議會議員

PETER CHAN  
議會議員

YVONNE YIU  
議會議員

## 議案 MP 的擬議法令

維護 MONTEREY PARK 長期財務穩定及本地控制的服務 (例如9-1-1緊急/安全應變) 條例; 進行鄰里/公園警察巡邏; 協助防止盜竊/財產犯罪; 保護當地飲用水; 為乾旱做好準備; 留住/吸引本地企業/工作; 修復街道/道路的洞坑; 解決無家可歸者問題; 透過建立 $\frac{3}{4}$ 美分交易及使用 (營業) 稅直至選舉結束, 並允許其他政府使用, 每年產生約600萬美元的審計/公共支出披露。

MONTEREY PARK 市人民頒佈法令如下:

第1節: 《Monterey Park 市政法規》(以下簡稱「MPMC」) 第3篇新增第3.30章, 內容如下:

### 「第3.30章. 交易及使用稅

第3.30.010節. **標題.** 本章標題為「Monterey Park 交易及使用稅」。本章中使用的「城市」一詞指 Monterey Park 市。本章適用於本市所涵蓋之區域範圍。

第3.30.020節. **實施日期.** 「實施日期」指本章採納110天以後的第一個日曆季度的第一天, 採納日期如下文所述。

第3.30.030節. **目的.** 本章旨在實現以下目的, 並指示相關規定應解釋為實現此類目的:

A. 根據《賦稅法》第2卷第1.6部份 (從第7251節起) 以及第2卷第1.7部份第7285.9節之條款徵收零售交易及使用稅, 該法律授權本市採納本章; 如果多數選民對本議案投票贊成本章徵收稅款, 則本章即可生效。

B. 採納一項零售交易及使用稅法令, 併入與《California 銷售及使用稅法》相同的條款, 前提是該等條款不違反《賦稅法》第2卷第1.6部分規定的要求和限制。

C. 採用零售交易暨使用稅法規, 徵稅並藉此提供可由州稅務平準委員會管理及徵收的方法, 該方法應盡可能適合並要求盡可能符合州平準委員會在管理及徵收 California 州銷售及使用稅時所遵循的現有法規與行政管理程序。

D. 採納零售交易及使用稅法令, 其施行方式應盡可能符合《賦稅法》第2卷第1.6部分之規定, 盡量降低交易及使用稅之徵收開支, 同時盡量減輕本條例所涉納稅者保管稅務記錄的負擔。

第3.30.040節. **支出.**

A. 徵收 Monterey Park 交易及使用稅是為了向該市提供資金, 以支付一般市政服務費用。

B. 市議會可規定以與市政府或 Los Angeles 縣代表該市確定及徵收的其他費用及稅款相同的方式徵收一般所得稅, 並受到相同的懲罰。如果一般所得稅是由縣代表市徵收, 縣可以扣除其在此類服務中產生之合理費用。

C. 本章所述由市執行及管理之費用, 包括退款, 可從一般所得稅收中支付。

第3.30.050節. **州政府合約.** 在實施日期之前, 本市必須與州政府稅務平準委員會簽約, 履行與本章管理及營運有關的所有功能; 假設, 若市政府在實施日期之前未能與州政府稅務平準委員會簽約, 合約必須如此制定, 並且在這種情況下, 實施日期為執



## 候選人聲明及議案

行本合約後的第一個日曆季的第一天。

**第3.30.060節。交易稅稅率。**對於以零售形式銷售有形動產的特權，特此對在本法令實施日期及之後以零售形式在併入本市的區域中銷售的所有有形動產，按照零售商所得總收入0.75%的稅率，對該區域中的全部零售商徵收交易稅。

**第3.30.070節。銷售地點。**針對本章的目的，所有零售銷售在零售商的業務地點完成，除非出售的有形動產由零售商或其代理人送貨至州境外的目的地或交給公共承運人以便送貨至州境外的目的地。若運費須繳納州銷售和使用稅，則無論發運到何處，此類零售活動所獲的總收入均包含運費。若零售商於本州無永久營業地點，或擁有一處以上之營業地點，則零售銷售的完成地點，將根據州稅務平準委員會所指定及採行之規則與規定判定。若零售商在本州沒有固定營業地點，或擁有多個營業地點，完成零售銷售的地點將根據州政府稅務平準委員會指定及採納的規則與規定。

**第3.30.080節。使用稅稅率。**本法令實施日期及之後向任何零售商購買的有形動產在本市的儲存、使用或其他形式的消費，按照該動產售價的0.75%，就其在該區域的儲存、使用或其他消費徵收貨物稅。若運費須繳納州銷售或使用稅，則無論發運到何處，銷售價格均包含運費。

**第3.30.090節。採納州法律條款。**除非本條例另有規定，且與《賦稅法》第2卷第1.6部分規定不一致者外，否則採納《賦稅法》第2卷第1部分所有規定（從第6001節開始）並作為本章內容之一，如同全文完整說明。

**第3.30.100節。採用州法律及徵收使用稅的限制。**採用《賦稅法》第2卷第1部分的規定

A. 無論 California 在何處被命名或稱為稅務機構，都將使用該城市的名稱。但在下列情形下不得替換：

1. 當「州」一詞用作州審計長、州財政局長、州監察委員會、州稅務平準委員會、州財政部或 California 州憲法等稱謂的一部分時；

2. 替換的結果將要求本市或其任何機構、官員或僱員而非州稅務平準委員會採取行動，或針對本市或其任何機構、官員或僱員而非州稅務平準委員會採取行動，履行與本章的管理或實施相關的職能時。

3. 在這些章節中，包括但不一定限於稱為 California 外邊界的章節，如果取代，結果為：

a. 對個人有形財產的某些銷售、儲存、使用或其他消費提供本稅豁免，而這些銷售、儲存、使用或其他消費仍需根據《賦稅法》第2卷第1部分的規定由州政府徵稅，否則不能豁免本稅

b. 對州政府根據該法規的上述規定不應向有形個人財產的某些銷售、儲存、使用或其他消費課徵本稅。

4. 《賦稅法》的第6701、6702（最後一句除外）、6711、6715、6737、6797或6828節。

B. 在《賦稅法》第6203條中「在本州的商業零售商」一詞及第6203條中該詞的定義中，「城市」一詞取代「州」一詞。

**第3.30.110節。不須要許可證。**若零售商已根據《賦稅法》第6067節獲得銷售許可證，則本章不需要該零售商領取額外交易商許可證。

**第3.30.120節。豁免及排除條件**

A. 由 California 或任何城市、市、縣或縣根據 Bradley-Burns 統一地方銷售及使用稅法徵收的任何銷售稅或使用稅的金額，或任何州管理的交易或使用稅的金額，不在交易稅及使用稅的衡量範圍內。

B. 在計算交易稅應稅額時，免除以下來源的總收入：

1. 銷售有形個人財產，但不包括銷售燃油或石油產品給航空業者，主要在銷售發生地的本縣外使用或消耗，且直接並僅供該等一般飛機使用，作為依據本州、美國或任何外國政府規定的一般個人和財產的載具。

2. 銷售於本市外使用的財產，依據銷售合約該物品被載送到本市外，由零售商或代理人將物品運送到該地點或運送給快遞業者，將物品運送給收貨人。就本段落而言，交付到本市以外的地點應符合下列條件：

a. 對於根據車輛法典第3卷第1章（從第4000節開始）進行註冊的車輛（商業車輛除外），按照公用事業法典第21411節獲得許可的飛機，以及根據車輛法典第3.5節（從第9840節開始）註冊的無證船舶，通過在城外地址註冊，並通過買方簽署的聲明，該聲明以偽證之處罰，聲明該地址實際上為，他或她的主要居所；且

b. 商用車輛的登記地址必須為本市以外地址，並提供經買方簽字的偽證處罰聲明，說明該地址確係買方的主要居住地點。

3. 賣方有義務根據本法令實施日期前達成的合約，按固定價格出售個人有形財產。

4. 對於有形動產之租賃（即該財產的持續銷售），在任何時間段內，出租人因受到租約約束而按照本法令實施日期前達成的租約所確定的固定價格出租此財產。

5. 依據本節子款(3)和(4)，根據任一時段合約或租約，讓任一方有無條件的權利在發送通知，中止合約或租約的權利，不論是否行使，銷售或出租有形個人財產應被視為無義務。

C. 如有下列情形，則在本市貯藏、使用或以其他方式消費有形動產不必繳納本章徵收的使用稅：

1. 依據州管理交易及使用稅法令，應依法課徵交易稅的銷售總收入。

2. 除航空業者購買並由該業者直接和專屬由其飛機使用或消耗的燃油或石油產品，該飛機作個人或財產的一般載具，並依據本州、美國或任何外國政府頒發公共便利和必需品許可證進行聘雇或補償。該豁免附加於《California 賦稅法》第6366節和6366.1節規定的豁免以外的情況。



## 候選人聲明及議案

3. 買方有義務根據本法令實施日期前達成的合約以固定價格購買財產。

4. 如果該有形個人財產的所有權或行使權利是從有形個人財產的租賃而衍生，而該租約是此等財產的持續銷售時，則在任一時間，依據本法令實施日期前的租約，承租人有義務以固定價格出租該財產。

5. 依據本節子款(3)和(4)，根據任一時段合約或租約，讓任一方有無條件的權利在發送通知，中止合約或租約的權利，不論是否行使，銷售或出租或擁有或行使有形個人財產的權利被視為無義務。

6. 除第(7)小節規定者外，在本市從業之零售商不得向個人有形財產之購買人課收使用稅，除非該零售商將該財產發運或交付至本市地址，或在本市參與該財產之出售，包括但不限於直接或間接在該零售商設於本市的營業地點，或透過任何代表、代理人、推銷員、促銷員、子公司或處於該零售商管理之下的本市人士徵求或獲取訂單。

7. 「在本市從事經營的零售商」也包括下列任何動產的零售商：依照《車輛法》第3卷第1章（從第4000節開始）登記的車輛、遵循《公用事業法》第21411節獲得許可的飛機或依照《車輛法》第3.5卷（從第9840節開始）登記的無證船隻。若購買人將該車輛、船隻或飛機登記或註冊為本市地址，則該零售商須向購買人課收使用稅。

D. 任何依此章應繳稅的個人應抵免任何交易稅或從支付給該區的交易稅或依據《賦稅法》第2卷第1.6部分需負責繳納交易稅的零售商獲得補償，而該法典是與依法應就銷售給個人財產、存放、使用或其他使用方式使用而繳納使用稅相關。

第3.30.130節。修正。生效日期後對《賦稅法》第2卷第1部分對銷售稅和使用稅所作的任何修正（不違背《賦稅法》第2卷第1.6部分和1.7部分），以及對《賦稅法》第2卷第1.6部分和1.7部分所作任何修正，均自動成為本章內容，但任何此類修正均不得影響本章規定之稅率。

第3.30.140節。禁止責令徵稅。任何禁制令、令狀或其他法律程序或衡平法程序均不得在任何法院對本州或本市、或本州或本市之任何官員提起訴訟、訴訟或起訴，以圖阻止或禁止根據本章或《賦稅法》第2卷第1.6部分規定課收任何稅項或必須課收的任何稅款。

第3.30.150節。暫停或降低。本章的任何內容均不要求市議會徵稅；市議會可在公開聽證會後通過決議暫停或降低本章規定的稅率。

第3.30.160節。市議會的修正權。除不適用於提高稅率、徵收過去未課之交易與使用稅或與本章宗旨不一致的修正案外，市議會可行使《政府法規》規定的所有適用權力，包含但不限於以議員三票贊成通過的法令對本條款進行修正。此外，其也可透過法令或決議案通過其他可能必要規章以實踐本章之宗旨。

3.30.170終止課稅。除非選民在正式舉行的常規或特別選舉中廢除，否則本章將繼續有效。」

第2節：環境分析。本法令不受《California 環境品質法》（California 公共資源法典第 §§ 2100節及後文，簡稱為

「CEQA」）及 CEQA 法規（14 California 法規§§15000節及後文）的審查，因為它建立實施政府資助機制的規則和流程；不涉及對可能對環境造成潛在重大物理影響的特定專案的任何承諾；並構成不會導致環境直接或間接物理變化的組織或行政活動。因此，本決議不構成需要環境審核的「項目」（具體參閱 California 法典第14章§ 15378(b)(4-5)）。

第3節：連續性。任何 Monterey Park 《市政法典》條款之廢止，皆不影響任何本提案生效日前產生之懲罰、沒收或賠償責任，亦不終止任何本法令生效日前發生之違法行為所引發之起訴或懲罰之執行。任何因此而廢止之部份，將對於因本法令生效日前發生之違法行為所引發且進行中之訴訟或起訴維持完整的效力與效果。

第4節：可分割性。若本法令的任何部分或其適用經具管轄權之法院認定無效，市議會表明此無效部分不會影響其餘條款或適用之有效性，為此，本法令之條款具可分割性。

第5節：先前法典章節之效力。若本法令之全文或其適用經具管轄權之法院認定無效，則本法令對於《市政法典》或其他規章所提出之廢止亦將視為無效，並使此類之《市政法典》條款或其他規章對於一切目的維持完整之效力及效果。

第6節：選民批准。本法令將製定並徵收一般稅項。因此，本法令將於2022年11月8日提交公民投票，以徵求選民之批准。若多數選民投票同意本法令，擇期將於市議會承認投票結果之日後生效並產生約束力。如果市政法典 §§ 53720節及後文的規定，或 California 憲法第XIII C條款被廢除或修訂，或由經由法院解釋導致制定本條例不需要選民批准，則本條例將按照所有其他城市條例的規定生效，並且可以以與所有其他法令相同的方式進行修改其他城市條例。

第7節：市議會權限。依《選舉法規》§ 9217，市議會經市民授權及指示，立即採取必要之適當行動以執行本提案，此類行動包括但不限於採行一切依法施行本提案所需之規章。

第8節：與競爭性提案的衝突解決。如果另一選票議案（「競爭性提案」）出現在與本提案相同的選票，旨在採用、施加或修改任何限制或約束，或其他規章或要求，包括但不限於本提案授權的行動，且在任何方面不同於或補充本提案所包含之內容，人民宣布其意圖為，如果競爭性提案與本提案均獲得多數票，則競爭性提案與本提案將被完全採納，除非每項議案的具體條款被視為彼此直接衝突，根據Yoshisato訴高等法院（California 州1992年第2卷第4版第978頁），需按「條款個別情況」加以考慮。對於任何此類直接衝突之條款，以得票較多之提案的具體條款為準。

第8節：雜項。

A. 本法令之詮釋必須與一切聯邦及州法律、規則與規定相符。若本法令的任何節、分節、句子、條款、短語、章節或部份經有管轄權的法院之最終判決認定無效或違反憲法，此類判決不影響本法令剩餘部份之效力。人民宣佈本條例及其每一節、分節、句子、子句、用語、其中一部份或部份均予以採納或通過，不論任何一個或多個節、分節、語句、子句、用語、其中一部份或部份被認為無效的事實。若本法令之任何條款於適用於任何人或狀況時被判定為無效，則本法令之適用中，能不依賴無效部份之適用而生效者，其任何適用不受影響。



## 候選人聲明及議案

B. 若本法令任何內容經具司法管轄權的法院裁定為無效，則人民將聲明強烈的意願：(i)市議會盡最大努力維護並重行通過該部份，以及(ii)市議會以符合本法令之表述及所暗示之意圖相符之方式，採取一切可能的步驟糾正經法院認定之任何不適當或缺陷，並以對此類部份之執行而言必要或可接受的方式採取或重行通過此類部份，以允許規劃並發展本項目。

C. 本法令之解釋必須廣泛，以利達成法令所載列之宗旨。人民希望市政府或其他人對本法令條款之詮釋或實施方式有助於實現本法令載列之宗旨。

第9節：如果2022年11月8日在本市舉行的一般選舉中，投票的多數選民通過詢問選民是否贊成本法令之法令，市長將簽署本法令，市書記長將證明並承認本法令的通過及採納。

第10節：根據《賦稅法》§ 7265節，本法令自本條例通過後的第110個日曆日的第一天開始生效。

第11節：**電子簽名**。根據《政府法典》§16.5節本法令可使用電子簽名執行。此類電子簽名將在所有方面視為具有與原始簽名相同之效果。

### 選票議案 LA 的全文

「LOS ANGELES 社區學院區安全、維修、工作訓練議案。為護士、護理人員、消防員、退伍軍人修繕/更新本地社區學院、教室、水管、下水道/煤氣管線、科技、科學實驗室；為學生就業/大學轉學做好準備；去除石棉、含鉛油漆；購置、建造、維修設施、場地、設備；Los Angeles 社區學院區之議案是否應按照法定利率批准5,300,000,000美元的債券，每100,000 萬美元的評估價值徵收25美元，在未償還債券時，每年所產生的345,000,000美元，是否需要監督，所有資金都用於本地？」

#### 專案

Los Angeles 社區學院區理事會為了回應其社區之需求，評估了其九所本地社區學院中每個學院的緊急及重大設施需求，以及其有能力為學生、現役軍人及**退伍軍人**提供支援及訓練設施，以獲得**良好的工作、平價教育**，並為他們在**大學及職業生涯**獲得成就做好萬全準備。在擬定資助專案範圍時，工作訓練設施、安全問題、班級規模與課程以及資訊與電腦技術皆列入考慮。擬定專案範圍應優先考慮讓學生為**優良工作**做好準備、**基本修繕**、校園安全、支持退伍軍人設施，以及擴大本地學生優先獲得**平價優質教育的機會**。如果現在不解決這些設施需求，學區的學院將無法在為學生準備高需求行業的工作以及**大學轉學**方面保有競爭力。理事會決定這九所學院的每一所都**必須**：

- (i) 讓學生獲得好工作做好準備；
- (ii) 提供安全飲用水；
- (iii) 改善退伍軍人的教育資源；
- (iv) 留住及吸引符合資格的教師；
- (v) 為本地學生提供平價、低成本的高品質教育；
- (vi) 解決學區學生、教職員工日益嚴重的居無定所問題；
- (vii) 進行基本及必要的修繕，例如修理老化的煤氣、供水及下水道管線，並清除石棉、黴菌及含鉛油漆；
- (v) 遵守嚴格的財政責任制保證條款，包括：
  - (a) 所有支出將接受年度獨立財務審計，
  - (b) 任何資金不得用於支付行政管理人員的薪資及退休金。
  - (c) 所有資金必須用於本地，
  - (d) 要求公開披露所有支出。

以下類型的專案被授權在其九所學院及其他學區進行：

為本地居民及退伍軍人提供平價教育：

#### 基本維修專案

**目的與宗旨**：就讀 California 公立大學的費用至少是就讀社區學院的六倍。此議案將增加本地學生以合理價格獲得學院學分、證書及職業技能的機會，並在不產生巨額債務的情況下升入四年制學院及綜合性大學。

Los Angeles 社區學院的許多大樓、教室、科學實驗室及職業訓練設備正在惡化並過時 - 包括一些建於60多年前的建築。此議案將解決緊急及基本維修，例如清除石棉及含鉛油漆，升級瓦斯及



# 候選人聲明及議案

**下水道，修復漏水的屋頂，提高地震安全，使我們的本地學院乾淨安全而有利學習。**

- 清除石棉、黴菌與含鉛油漆。
- 修繕日益惡化的天然氣與下水道管線。
- 提供安全飲用水。
- 改善通風系統。
- 修繕漏水的屋頂。
- 改善地震安全性。
- 修繕老化的水管與飲水機，確保飲用水安全。

## 提供工作訓練及大學轉學：

### 設施改善 幫助學生與退伍軍人轉入四年制 大學或接受訓練以謀得良好工作

**目的與宗旨：**我們的本地社區學院發揮著重要作用，向本學區多數護士、消防員及緊急醫療救護員提供持續訓練。**本議案將有助於改善及修繕教室、實驗室與訓練設施，以確保我們的本地護士與公共安全人員接受最新救生科技及技術的訓練，並能應對未來的公共衛生與自然災害緊急情況。**

我們本地社區學院為超過5,000軍隊退伍軍人服務，他們當中很多人最近從戰區退役回來，面臨著各種挑戰，其中包括創傷後壓力症候群與永久性殘障。本議案將升級並擴大退伍軍人服務及工作訓練之規模，以便退伍回來的服役人員可得到其所需的支援，進而完成教育並加入市民勞動力行列。

目前，超過四分之一的社區學院學生面臨居無定所的問題，僅2020年就有大約20%的人無家可歸，許多人以車為家。本債券議案將讓本學區能夠解決住房危機，並在 Los Angeles 社區學院或附近為低收入學生與教職員工提供安全、平價的住房。

**我們本地社區學院提供出色的訓練，協助學生為轉入 California 大學及 California 州立大學系統完成學士學位做好準備。我們本地學院也允許高中學生在高中畢業前參加學院課程，以提前取得學院學分。本議案將確保這些學院可繼續提供這種教育途徑，同時讓眾多家庭節省最初幾年的學費資金。**

- 教室修繕，讓學生、退伍軍人及工人 **為好的工作**做好準備。
- 更新科學、科技及工程領域的教室及實驗室。
- 改善護理、健康、IT及生物技術的教室。
- 提供設施，為學生轉學到四年制學院及大學做好準備。
- 改善退伍軍人的職業及學業諮詢資源中心。
- 規劃、建造、取得或貢獻勞動力及學生住宅單位；
- 為本地護士、護理人員及消防員專案最新職業訓練與職業教室。
- 更新學習科技。

所列專案將視需要完成。假定每項專案都包括其在家俱、設備、建築、工程及類似規劃成本、計畫/專案管理、員工訓練費用、例行應急費用以及與設施及設備之所有總成本相關的成本之份額。除了上述所列專案外，核准的專案還包括購置各種教學、維

護及營運設備，包含臨時經費的編制以為專案提供預先資金支付所有設施規劃、財務報告、設施研究、評估審查、設施整體規劃編製與更新、環境研究（包括環境調查、補救及監測）、設計及施工文件之費用，以及因施工專案而失去場所的大學活動，以及根據2008年11月4日選民同意的學區議案J及於2016年11月8日同意的學區議案 CC 核准完成之專案。除上述專案外，修繕、翻新及施工專案包括：翻新學生及教職員工洗手間；更換老化的電氣及管道系統；維修及更換加熱、通風及空調系統；購置汽車；升級設施實現能源效率，包括光電/太陽能系統安裝；修理並更換破舊及漏水的屋頂、窗戶、牆壁、門及飲水機；更換或拆除過時的大樓、設施及教室，並建造新的教室、設施及輔助建築；安裝線路及電氣系統，以安全滿足電腦、科技及其他電氣設備及需求；升級設施，以達到目前環境永續性及國家合規性標準；修繕並更換消防緊報、緊急通訊及保全系統；升級、重新鋪設、更換或遷移硬地球場、運動場、草皮及灌溉系統；在運動場上安裝人造草皮；升級教室；建造或升級設施，包括科學及工程教室；建造、擴建或重新配置設施，以建造大型演講教室；改善停車場，建造停車場或結構升級、重新鋪設及修復現有停車場；改善車輛通行及交通流通；改善下車區；維修、升級及安裝室內外照明系統；更換水管線及閘門、下水道管線及其他管道系統；建造、升級、收購或擴建多用途教室及實驗室、製造及運輸訓練，美術及戲劇藝術以及視覺及表演藝術設施、學習資源中心、體育/水上設施、健身房、體育場、室內及室外球場，多功能運動場、更衣室，球場照明、田徑場、網球場、看台、記者席、跑道、學區行政辦公室、包括教育服務中心、會議中心、健康與保健設施、實習工廠/維護大樓、學生服務/校園中心、資料中心、技術建築、廚房、自助餐廳/食品服務以及教室及教學大樓、商業與科技大樓、圖書館、運動場、學生服務大樓、中央工廠以及供學區使用及夥伴關係的設施；提高節水及能源效率；獲得土地；更換或升級過時的保全系統；用節能系統取代現有窗戶系統以降低成本；改善隔熱、耐風雨及屋頂以降低成本；改善殘障者的通道；安裝及維修消防安全設備，包括警報器、煙霧探測器、灑水裝置、緊急照明及消防安全門；更換破碎的混凝土人行道，劣化的瀝青；更換/升級現有招牌、鐘聲及時鐘；拆除不安全的設施；安裝遮陽設施、步行街、新的安全系統，如安全（監控）攝影機、防盜警報器、扶手、戶外照明、圍欄、大門及教室門鎖；更換下水道及水力管道並改善排水系統以防止淹水；升級道路及人行道，以提高緊急車輛、現場停車場、公用設施及場地的安全性與通道。專案清單還包括未償租賃債務的再融資及拆除每所學院的舊建築。技術基礎設施的升級包括但不限於升級教室科技、擴大整個大學校園無線網路存取、購置電腦、可攜式連接埠裝置、伺服器、交換器、路由器、模組、聲音投影系統、資訊系統、印表機、數位白板，升級 IP 語音、通訊系統、音訊/視訊及電信系統、呼叫管理器及網路安全防火牆、網路連線、無線系統、技術基礎設施及其他 IT 及教學設備、資料儲存、光纖/銅纜基礎設施、電話、門禁卡；採購及改進各種軟體及教育技術系統，包括現場資料儲存及備份、企業資源規劃軟體、網路管理/可視性軟體、資訊技術服務台軟體、網路安全、遠端學習軟體及設施工單管理軟體，以及為學區企業系統建立並安裝雲端資料中心，如資源規劃、網站、域名系統、雲端應用等資訊安全。

債券收益的分配可能受到各項專案的最終成本的影響。某些專案可能做為聯合使用專案與其他本地公立或非盈利機構合作實施。各項專案預算均為估算值，可能受本學區無法控制之因素所影響。將在計畫及建設文件完成；收到建設招標、建設合約簽訂及專案完時裁定各項專案的最終成本。根據各專案的最終成本，



## 候選人聲明及議案

上述某些專案可能會延期或無法完成。若理事會認為，為了提高校園營運能力及效率，將原擬議維修及更新的設施拆毀後重建更符合成本效益，則可採取拆毀重建的辦法。

為新建、翻新、重建、安裝或拆除活動教室，可能需要對場地作出必要的準備、恢復及景觀改造，包括入口與出口，拆除、更換或安裝灌溉系統、公共事業管線、樹木與園林景觀，消防通路改道，以及獲得任何必需的地役權、許可證或路權。債券收入資金可用於支付或報銷本學區工作人員因履行債券專案工作或提供必要及附帶服務而產生的費用。

債券收入祇能用於本議案指定的特定用途。學區應建立賬戶並存入債券收入，以符合《政府法規》第53410節提交報告之規定。

### 財政責任制

**本債券議案有嚴格的責任制要求，包括：**

1. 所有資金都將使九所本地學區的學院受益，不可為州府挪用。
2. 任何資金都不得用於行政管理人員薪資或退休金。
3. 要求公民監督及年度審計，確保所有資金以有效的方式按照事先承諾用在本地。
4. 要求公開披露所有支出。
5. 不得用於支付行政管理人員的薪資。本提案授權銷售債券所得收益只能用於購置、建造、改建、整修或更換學校設施，包括為學校設施添置傢俱及設備，而不得用於其他用途，包括支付教師、教職工及學院行政管理人員的薪資、養老金以及其他營運開支。
6. **財政責任制。用於這些專案的債券資金支出須遵守嚴格的財政責任制要求。根據法律要求，每年均須進行績效與財務審計，且債券所有資金的支出均由獨立公民監督委員會進行監督，以確保資金按照承諾及規定使用。公民監督委員會除其他外，必須包括善意納稅人協會、商業組織及資深公民組織的代表。本學區的任何員工或供應商皆不得在公民監督委員會任職。**

## 議案 LA 的客觀分析

**執筆Dawyn R. Harrison,代理縣法律顧問**

議案 LA (簡稱「議案」) 之核准將授權 Los Angeles 社區學院區 (簡稱「學院區」) 的理事會 (簡稱「理事會」) 發行金額不超過 5,300,000,000 美元的一般義務債券。學院區透過理事會於 2022 年 7 月 6 日通過的決議，將該議案放入選票上，決議名稱為：「Los Angeles 社區學院區理事會下令選舉及制定選舉令規範之決議」。

銷售本議案授權之債券收益將僅用於本議案規定之用途，包括維修、升級和建造學院區的教室和其他社區學院區設施；去除有害物質；修理和更換電氣和管道系統、供暖、通風和空調系統、燃氣和下水道、屋頂、窗戶、牆壁、門、飲水機、照明系統、消防安全設備、應急通訊和安全系統；升級設施以滿足永續發展和 California 州合規標準；安裝佈線和電氣系統，以支援電腦、無線網際網路接入、技術和其他電氣需求；對未償還租賃義務再融資和拆除建築物；以及獲取和升級課堂技術。

議案全文載有完整的專案清單和允許的支出。債券收入不得用於支付教師和行政管理人員的薪資和其他營運開支。

委員會將每年推動開展獨立的績效及財務稽核，以確保債券收入僅用於該議案中之指定專案。委員會將選舉結果列入會議記錄之後，委員會應在 60 天內根據《教育法規》第 15278 節任命獨立公民監督委員會。本學區將建立一個帳戶，用於存放債券收入，以符合《政府法規》第 53410 節之報告要求。

債券不會超過法律允許的最高利率。根據學院區稅率聲明，根據學院區提交聲明時所獲課稅估算評估額，為發行債券提供資金所需平均稅率的最佳估算為：每 100,000 美元評估課稅額徵收 14 美元。根據學院區提交聲明時所獲課稅估算評估額，為發行債券提供資金所需最高稅率的最佳估算為：2045-2046 財年每 100,000 美元的評估課稅額徵收 25 美元。依據最佳估算，預計徵稅的最後一個財政年度是 2062-2063 財政年度。總債額 (包括本金和利息) 最佳估算為 7,881,092,000 美元。

此議案需要百分之五十五 (55%) 的合格選民在選舉中投票通過。



# 候選人聲明及議案

## 贊成議案 LA 的論據

請對議案 LA 投贊成票

議案 LA 將升級全部九所當地的社區學院，以便為所有當地學生提供高品質和負擔得起的教育。

**議案 LA** 提供重要資金，協助我們的大學生為大學轉學課程和職業做好準備，並讓高中生在畢業前就開始獲得大學學分。對議案 LA 投贊成票，可確保學生在準備轉入 UC、Cal State 和私立大學的同時，獲得優質、負擔得起的教育並節省資金。

議案 LA 將促進對整個 Los Angeles 社區學院區逐漸破舊和陳舊的建築物進行緊急和基本維修，如清除石棉和含鉛油漆，升級陳舊的電線、煤氣和下水道，修復漏水的屋頂，以及確保安全的飲用水。議案 LA 將改善地震安全性，並使我們的當地學院保持乾淨且安全地學習環境。

**議案 LA** 籌集數百萬美元的必要資金來升級當地的社區學院，以便他們能夠為當地學生提供面向 21 世紀的教育，包括培訓退伍軍人、護士、消防員和護理人員。

議案 LA 將確保我們的學生能夠使用先進的技術工具和教室，提供必要的工作培訓，讓他們為加入當地人力做好準備。

**議案 LA** 提出嚴格的問責要求，包括公共支出披露、獨立稽核和獨立監督委員會。所有資金將在當地使用，不得用於行政管理人員的薪資和養老金。

### 投票贊成議案 LA

現在正是採取行動的有利時機。讓我們確保 Los Angeles 社區學院繼續提供高品質和負擔得起的教育，以協助我們的學生和社區蓬勃發展。議案 LA 提供了一個助推起點，是一項為所有學生創造更美好未來的投資。

攜手我們信任的當地教師、護士、消防員、退伍軍人、房主和社區領導者，**投票贊成議案 LA!**

LYNN YAMAKAWA, RN, MSN  
主任，副學士學位護理課程  
Los Angeles Harbor College

DR. A. JAMES MCKEEVER  
主席，AFT 1521 Faculty Guild

CORAIMA MARTINEZ  
2021-22 學生委員  
Los Angeles 社區學院區

ANTONIO SANCHEZ  
政治事務主任，IBEW Local 11

## 反駁贊成議案 LA 的論據

閱讀以往關於「債券」無休止的醜聞。

<http://bit.ly/NoLACollegeBond>

眾所周知，公共工會控制著 California 的整體公共教育體系。從 Janus v. AFSCME (2018)

(<https://www.leagle.com/decision/insco20180627f06>) 以來，會員是自願加入工會的。區議會只是工會的傀儡嗎？

他們沒有關閉您的大學嗎？他們沒有敲詐和勒索利益嗎？他們沒有阻礙學習進展嗎？他們沒有破壞您孩子的社會框架嗎？他們沒有用各種各樣的宣傳手段來灌輸您孩子的思想嗎？現在，他們衝著您的錢而來。

美其名叫做監督？但這卻是一場騙局。一旦投票完畢，公民監督就結束了。如果您能夠信任區議會，為什麼還需要監督？

嚴格的問責制？2 號詐欺。沒有負責問責的警察。您不注意的時候，他們想幹什麼就幹什麼。

專案清單？根本沒有。議案 LA 讓一切攤在陽光底下。但若仔細閱讀一下。

行政管理人員的工資呢？當然！您可能還要仔細閱讀一下細則！

各項論據和反駁都是由學校債券卡特爾組織的代理人撰寫的。署名者只是代打的槍手。 <http://bit.ly/ElectionCheating>

只有不到 15% 的稅收會被用於在債券還清時仍然存在的設施。（至少有一半的資金直接流向了富有的投資人。）

整個體制受到操縱來通過各項稅收政策。這不僅僅是我們的觀點而已。 <http://bit.ly/GrandJury2021>

底線：只有猶豫不決的選民才會被各種論點說服。90% 的人根本不去閱讀。搖擺不定的選民決定了選舉結果。我需要您的幫忙。

對議案 LA (10,600,000,000 美元 [十億六千萬呀] 的稅收) 以及您選票上的每一項議案投下「反對票」(NO)，大聲說不！

計算您的稅務：<http://bit.ly/NoLACollegeBond>

HONOR "MIMI" ROBSON  
California 自由黨主席

DANIEL WELBY  
Los Angeles 縣自由黨主席

STEPHEN C PETZOLD  
房地產經紀人/開放政府倡導者



# 候選人聲明及議案

## 反對議案 LA 的論據

您願意忍受多少選舉作弊？

如果據稱有正當理由該怎麼做？這會改變您的答案嗎？

您知道所有與地方議案選舉有關的公職人員嗎？縣監察員、選民登記員、縣法律顧問、決定對選票採取議案的校務委員會。公職人員中的大多數都拿到您做夢也想不到的薪資。

這些公職人員是否腐敗？全部嗎？

您如何解釋在每次選舉中他們都視而不見，或互相推脫說「執行議案選舉法不是我的工作？」

那麼，所有這些您每年支付數百萬美元的公職人員，為什麼從來沒有（並不意味著一次都沒有）在符合法律的選票上採取地方議案？<http://bit.ly/GrandJury2021>

Los Angeles 以外的縣官員至少遵守一些法律。但 Los Angeles 縣登記員視自己為法律，縣法律顧問和五位女王 (supes) 則任由他瘋狂。

這幾乎就像是一場陰謀。因為開始輪職的公職人員（校務委員會）違反了每一項有意義的法律，顯然，所有其他公職人員都會附和他們的腐敗。

破壞法律的行為太多，無法用短短 300 字來描述，但您可以查看 (<http://bit.ly/ElectionCheating>) 來瞭解所有血淋淋的細節。

底線：所有公職人員都寧願讓易受騙的選民來強迫納稅人，包括他們自己，將他們夢想的每一美元都寄給某個政府機構或其他機構。他們得到的更多。您得到的會更少。

厭倦被當作笨蛋嗎？請投票反對議案 LA (10,600,000,000 [即十億] 稅金)。

請加入我們：<http://bit.ly/NoLACollegeBond>

HONOR "MIMI" ROBSON  
California 州自由黨主席

DANIEL WELBY  
Los Angeles 縣自由黨主席

## 反駁反對議案 LA 的論據

請對議案 LA 投贊成票

教師、退伍軍人、護士、護理人員、消防員和許多值得信賴的社區領導者一致支持議案 LA。

**議案 LA 提供重要資金**，以確保學生獲得優質、負擔得起的教育，並為大學生轉學課程，以及在生產製造、生物技術、護理、工程和許多其他高需求職業獲得高薪工作做好準備。

議案 LA 將升級和修復全部九所 Los Angeles 社區學院。

**對議案 LA 投贊成票將：**

- 增加和擴大接受負擔得起的教育機會
- 為大學生轉學課程做好準備
- 升級教室、設施和技術，以促進培訓計劃的落實
- 提供必要的工作技能，讓學生為 21 世紀的工作做好準備
- 為退伍軍人、護士、消防員和護理人員提供培訓

**議案 LA 將透過以下方式保障學生的安全：**

- 對逐漸破舊和陳舊的建築物進行緊急維修
- 升級陳舊的電線、煤氣和污水管道
- 修復漏水的屋頂，確保安全飲用水
- 去除石棉和含鉛油漆
- 改善地震安全性
- 使學院校園保持乾淨和安全的學習環境。

**議案 LA 提出嚴格的問責規定：**

- 議案 LA 要求公開支出披露、獨立稽核和獨立監督委員會
- 所有資金都將在當地使用
- 不得將任何資金用於行政管理人員的薪資和養老金

議案 LA 是一項投資，不僅為我們的學生，更為所有 Los Angeles 人民創造更美好的未來。

**我們信任的領導者支持議案 LA。**與他們攜手對議案 LA 投贊成票，以獲得高品質、負擔得起的教育，為學生取得成功提供一個助推起點。

LYNN YAMAKAWA, RN, MSN  
主任，副學士學位護理課程，Los Angeles Harbor College

CORAIMA MARTINEZ  
2021-22 學生委員，Los Angeles 社區學院區

JEFFREY HERNANDEZ  
教授，政治學，East Los Angeles College



## 候選人聲明及議案

### 稅率聲明 – 議案 LA

Los Angeles 社區學院區 (以下簡稱「學院區」) 將於 2022 年 11 月 8 日舉行選舉, 以授權銷售該學院區最高 5,300,000,000 美元的一般義務債券, 用於學院區所建立專案清單中列出的、並在提案中加以描述的具體專案。如果債券議案得到核准, 學院區預計將在一段時間分多期銷售債券, 在銷售每期債券之前, 由學院區理事會對每期債券進行單獨核准。債券本金及其利息將以學院區內應納稅房地產的稅收收益來償還。依據 California 州《選舉法規》第 9401 節提供下列資訊。此資訊之依據是官方現有的最佳估算和推測, 以及在學院區範圍內所獲的歷史資料和其他可論證因素。

基於上述內容和對本學院區內應納稅房地產之評估值的推測結果, 而且假設包括本金和利息在內的債務服務總額將從對本學院區應稅財產徵收的稅金中支付:

1. 依據選舉時可用的估稅額, 或同一管轄範圍內的歷史稅基增長, 或其他相關和可證明因素進行的預測, 在整個債券償還期間內, 官方來源對依據此議案發行之所有債券提供資金所需徵收的平均年稅率最佳估算為, 每 100 美元課稅評估額徵收 1.4 美分 (或對每 100,000 美元課稅評估額徵收 14.00 美元)。依據最佳估算, 預計徵稅的最後一個財政年度是 2062-2063 財政年度。
2. 依據選舉時可用的估稅額, 或同一管轄範圍內的歷史稅基增長, 或其他相關和可證明因素進行的預測, 在整個債券償還期間內, 官方來源對依據此議案發行之所有債券提供資金所需徵收的最高年稅率最佳估算為, 每 100 美元課稅評估額徵收 2.5 美分 (或對每 100,000 美元課稅評估額徵收 25 美元)。依據最佳估算, 預計徵稅的財政年度是 2045-2046 財政年度。
3. 若根據目前融資計劃假設所有債券得以發行和售出, 官方來源對需償還之全部債務 (包括本金和利息) 的最佳估算為 7,881,092,000 美元。

提請全體選民注意一項事實, 即上述資訊之依據僅為預測和估算。實際稅率 and 此類稅率的適用年度可能會因該項債券之銷售日期、銷售金額、銷售之時的市場利率及債券償還期內實際估值的差異而與上述現有估算有所不同。債券銷售日期以及任何一期債券之銷售額, 將由本學院區依照其對建造資金的需求及其他因素而定。銷售債券的實際市場利率將取決於銷售時的債券市場情況。未來的實際課稅評估額將取決於在年度稅額估定和平準過程中, 在 Los Angeles 縣由估稅員所確定的本學院區內應納稅房地產之金額與價值。因此, 實際稅率及其適用年度可能與目前的上述估算不同。

選民還應注意, 上面提供的預計稅率將適用於每處房地產的估稅額, 而不是每處房地產的市場價值。產權人應查閱其房地產稅帳單, 以確定其房地產的估價及任何適用的稅項豁免。

發佈日期: 2022 年 8 月 2 日

FRANCISCO C. RODRIGUEZ 博士  
校長  
Los Angeles 社區學院區

### ARTURO CHACON (阿圖羅·查孔) 之競選聲明

董事會董事候選人,  
第3分區

CENTRAL BASIN 市供水區

年齡: 57

職業: 供水董事會董事

我是個有信仰的人, 已婚, 是三個孩子的父親。我的母親 Paula 以單親媽媽身分撫養了七個孩子, 她教會我努力工作、協助我的社區、做正確的事。16年來, 作為董事, 我將同樣的價值觀應用在我的工作上。

我是唯一一位具備供水領導經歷的候選人。作為委員會主席:

1. 在我的領導之下, Central Basin 穩定營運、建立專業的委員會程序、防範詐欺及浪費性支出。
2. 我投票決定將水費降低 14%, 擴大使用再生水, 為我們的社區節省飲用水。
3. 我帶頭努力控制我們的支出, 進而增加近 2000 萬美元的營運及現金儲備。
4. 我支持各種水利基礎設施專案, 這將為我們的地區供水, 確保我們的飲用水供應足以抗旱。

請投票支持我繼續:

- 反對提高水費。
- 對抗腐敗。
- 對您負責!

投票支持清潔、安全和可負擔的水。

願上帝保佑您。

Arturo Chacon

<https://www.arturo-chacon.com/>



## 候選人聲明及議案

### **SERGIO JOSEPH CALDERON (塞爾吉奧·約瑟夫·卡爾德隆) 之競選聲明**

**董事會董事候選人，  
第4分區**

#### **SOUTHERN CALIFORNIA 水源補充區**

Sergio Calderon 董事擔任水源補充區 (WRD) 的副主席，並代表第 4 選區。

除了擔任董事會職務外，Sergio Calderon 董事一身都還居住我們提供服務的社區。在過去的 20 多年裡，他一直是一名敬業的公立學校教師和顧家的人。

水源補充區有五個部門，是 California 最大的地下水機構，負責保護四百萬居民的地下水資源。與進口水相比，地下水的成本大約是進口水的一半，而且非常可靠。

在過去四年的服務中，Calderon 董事一直在努力保護和保存安全、永續和負擔得起的地下水。Calderon 董事確定，每年都可以透過補充經過處理的水和經改良的雨水收集來獲得高品質的地下水。

在您的支持下，在接下來的四年中，Calderon 董事承諾與利害關係人合作，為 Los Angeles Basin 地區創造一個安全、永續和負擔得起的當地供水，這將為我們的社區提供服務並免受乾旱困擾。

投給 Calderon 就是投給我們社區的安全、永續、負擔得起的當地供水。

### **JOSE R. GONZALEZ (荷西·R·岡薩雷斯)**

**之競選聲明  
董事會董事候選人，  
第 4 分區**

#### **SOUTHERN CALIFORNIA 水源補充區**

我是 **JOSE R. GONZALEZ**；我很榮幸擔任 **Cudahy 市** 的副市長，並有幸能夠自 2018 年以來代表廣大選民服務於我們的城市。我是 **加州州立大學洛杉磯分校** 的校友，並以此為榮，並且，我擁有電腦資訊系統的學士學位。我在國內最大的教育機構工作，擔任首席技術官，幫助我們的學生獲得免費的網際網路服務。

我堅信，我們有責任**教育我們的社區節約用水，以確保我們現在和子孫後代都能夠利用這個重要的資源**。除了 SARS-COVID-19 之外，我們目前還面臨著氣候變化等自然因素的挑戰，而這些因素都威脅著水資源的可靠性；**憑藉我在創新和解決問題方面的豐富經驗，我將確保我們地區內的孩子和家庭擁有安全清潔的飲用水。**

作為水源補充區的一員，我將重點關注以下問題：

1. **降低消費者的用水成本**
2. **開展節水教育活動**
3. **確保 Los Angeles 東南部得到公平的水資源配置。**

我，**JOSE R. GONZALEZ**，將懇請並很榮幸能夠獲得大家對**第 4 水源補充區**的投票和支援。



# 候選人聲明及議案

## ROBERT LUNA (羅伯特·盧納) 之競選 聲明

### 縣警長候選人

我參選 Los Angeles 縣警長的目的是為了降低犯罪，並為警務部門帶來全新領導風格及責任問責制。

目前的警務部門管理不善，這給我們帶來公共安全風險。

我們可以大幅改進。

作為您的下一任縣警長，我的優先事項如下：

1. 減少暴力犯罪
2. 解決遊民問題
3. 恢復公眾信任並剷除幫派代表
4. 改革並現代化警務部門及監獄
5. 改善員工健康

過去七年來，作為 Long Beach 警長，我具備優良記錄成功執行超過 100 項政策變革，減少暴力犯罪、財產犯罪、涉警槍擊案及公民抱怨。

我在 Long Beach 警局各個層級皆獲晉升，並在 Executive Board of the Major Cities Chiefs Association (主要城市警長協會執行委員會) 與全國各地執法機構合作。

民主黨、Los Angeles Times (Los Angeles 時報)、Daily News (每日新聞) 與 Southern California News Group (Southern California 新聞集團)、Los Angeles County Federation of Labor (Los Angeles 縣勞工聯合會)、Los Angeles County Business Federation (Los Angeles 縣商業聯合會) 以及所有五位縣監察員都支持我擔任候選人。

我在 East Los Angeles 長大；警務部門的巡邏讓我既看到好警務也看到壞警務，並激勵我的 36 年執法生涯。

我的基本觀點是：作為縣警長，我們的服務需要始終有效、禮貌、符合憲法。

如能得到您的投票支持，我將深感榮幸。

[www.LunaForSheriff.com](http://www.LunaForSheriff.com)

## 選票議案 A 的全文

一項要求於 2022 年 11 月 8 日在整個 Los Angeles 縣舉行特別選舉的法令，目的是對 Los Angeles 縣憲章的修正案進行投票，並命令將選舉與全州大選合併在同一天舉行。

Los Angeles 縣監察員委員會特此制定法律如下：

### 第 1 節。選舉請求和目的。

特此請求、宣佈並命令於 2022 年 11 月 8 日舉行特別選舉，目的是對 Los Angeles 縣憲章的擬議修正案進行投票。

### 第 2 節。議案的形式。

將出現在選票上的議案的確切形式和擬議的憲章修正案的全文如下：

#### 擬議的縣憲章修正案。

憲章修正案 – 授權以正當原由罷免民選縣警長。修訂 Los Angeles 縣憲章的議案是否應授予監察員委員會權力因特定原由罷免縣警長，這些權力包括違反與縣警長職責有關的法律、公然或多次怠忽職守、挪用資金、蓄意偽造書面通知，或妨礙調查，並有機會發表意見後，並在給予書面通知以及聽證會的機會後，經監察員委員會五分之四表決同意後執行？

贊成 (YES)

反對 (NO)

本議案只有在 2022 年 11 月 8 日舉行的選舉中提交選民投票，並且多數合格選民就該議題在選舉中投票批准後才能生效。

憲章修正案將按照政府法典第 23713 和 23714 節的規定生效。

Los Angeles 縣憲章第四條第 13.5 節增加如下：

### 第 13.5 節

A. 在向縣警長提供下列事項後，監察員委員會得以以五分之四的票數將縣警長罷免：

- (1) 送達一份書面聲明，說明被罷免的理由；以及
- (2) 針對任何說明或辯護提供了合理的機會發表意見。

B. 就本節而言，「原由」指得是：

- (1) 違反與執行縣警長職責有關的任何法律；
- (2) 公然或多次忽視法律規定的縣警長職責；
- (3) 挪用 California 法律定義的公共資金或財產；
- (4) 故意偽造相關官方聲明或者文件；或者
- (5) 根據適用於縣警長的聯邦、州或地方法律的定義，妨礙任何有管轄權的政府機構、辦事處或委員會對縣警長和/或 Los Angeles 縣警長局的行為進行調查。

C. 監察員委員會得以提供依據本節進行罷免程序的流程。



# 候選人聲明及議案

D. 本節不適用於干涉縣警長的獨立性以及憲法和法律指定的調查職能。

## **第 3 節無效條款的法律效力。**

如果由於任何法院、立法機構或其他機構的行為或任何其他原因使得本議案中涉及對 Los Angeles 縣（「本縣」）憲章進行修訂的內容無效，自 2022 年 11 月 8 日起生效的縣憲章條款將持續完全有效。

## **第 4 節無效條款的法律效力。**

如果本提案的任何節、小節、細分部分、段落、句子、從句、短語或單字因任何原因被認為無效或無法執行，則此類無效性或不可執行性不會影響縣法章第 IV 條的第 13.5 節的其餘節、小節、細分部分、段落、句子、從句、短語或單字的有效性或可執行性。本縣選民宣佈，他們將獨立採納本提案的各個節、小節、細分部分、段落、句子、從句、短語，或單字而不考慮第 IV 條第 13.5 節的任何一個或更多其他節、小節、細分部分、段落、句子、從句、短語或單字被宣佈無效或不可執行之事實。

## **第 5 節合併。**

本特別選舉將與將於 2022 年 11 月 8 日星期二舉行的全州大選合併。本議案將被置於與大選相同的選票上。選區、投票站或投票中心以及選區委員會委員將與全州大選相同。

## **第 6 節公告。**

根據選舉法規第 12001 節，縣監察員委員會特此宣佈將於 2022 年 11 月 8 日星期二舉行一次全縣範圍的特別選舉，以就本法令第 2 節所述的法章修正案進行投票。

## **第 7 節生效日期。**

根據選舉法規第 9141 節和政府法典第 25123 節，本法令將在通過後生效。

## **第 8 節權力範圍。**

本法令是根據政府法典第 23720、23730 和 23731 節以及選舉法規第 9141、10402、10403 和 12001 節通過的。

## **第 9 節發佈。**

根據政府法典第 25124 節，本法令必須在其通過後的十五 (15) 天期限屆滿前在縣內向大眾發行、印刷、發佈，以及流通的日報上發佈一次。

監察員委員會執行主管被命令在選舉日前至少 88 天向縣登記註冊處遞交本法令的副本。

## **議案 A 的客觀分析**

### **執筆人 Dawyn R. Harrison, 代理縣法律顧問**

議案 A（「議案」）的批准將修改 Los Angeles 縣的法章（「法章」），以授予監察員委員會（「委員會」）權力，在出現原由時以委員會五分之四 (4/5) 的投票將縣警長從其職位上罷免。本議案是因法令和委員會以多數票通過決議而列入選票的。

法章目前尚未授權委員會罷免民選縣警長。本議案將授權委員會在向縣警長送達關於所謂的罷免理由的書面陳述並提供合理的機會針對任何說明或辯發表意見後，具備原由將民選的縣警長罷免。本議案進一步提供了下列理由作為罷免民選縣警長的原由：(1) 違反與執行縣警長職責有關的任何法律；(2) 公然或多次忽視法律規定的縣警長職責；(3) 挪用 California 法律定義的公共資金或財產；(4) 故意偽造相關官方聲明或者文件；或者 (5) 根據適用於縣警長的聯邦、州或地方法律的定義，妨礙任何有管轄權的政府機構、辦事處或委員會對縣警長和/或 Los Angeles 縣警長局的行為進行調查。委員會得以提供執行罷免流程的流程。如獲得選民的批准，法章第 IV 條第 13.5 節中的因原由進行罷免條款不適用於干涉縣警長的獨立性以及憲法和法律指定的調查職能。

本議案須經多數合格選民在選舉中投票批准。



## 候選人聲明及議案

### 贊成議案 A 的論據

請投票贊成議案 A 以讓縣警長負責。

請投票贊成議案 A，以建立必要的保障措施，以防止縣警長濫用權力並侵犯我們的權利。

請投票贊成議案 A 以在縣警長嚴重破換公共對其的信任時（例如違法、竊取縣資金或阻礙對副手不當行為的調查）授權罷免縣警長。

議案 A 對營運我國最大監獄系統、控制超過 35 億美元預算並僱用 10,000 多名副縣警長的官員建立早該制定的制衡和必要的公民監督。有了這項法律，未來的縣警長就會知道，他們不能在沒有後果的情況下違反法律和人民的權利。

Los Angeles 縣有過縣警長無視法律並因此對公眾造成巨大傷害的歷史。前縣警長 Lee Baca 對監獄中的極端暴力行為肩負監管責任，並且近期在向 FBI 探員和聯邦檢察官撒謊並阻礙聯邦調查後從聯邦監獄獲釋。縣警長在指控中忽視或隱瞞副縣警長幫派的暴力行為，違反了警局政策、無視合法的傳票和法院命令，並違反了有關透明度和監督的法律。

**超過 120 個社區和勞工組織**——包括 Americans Advancing Justice Southern California (亞裔美國人推進正義 Southern California)、ACLU of Southern California (Southern California 的 ACLU)、Bend the Arc (彎曲弧線)：Jewish Action (猶太行動)、California Poor People's Campaign (California 窮人運動)、Central American Resource Center (中美洲資源中心) (CARECEN)——Los Angeles、Clergy and Laity United for Economic Justice (Clergy 和 Laity 經濟正義聯合會) (CLUE)、Dignity and Power Now、Disability Rights California (California 殘疾人權利)、Homeboy Industries、Immigrant Resource Center of San Gabriel Valley (San Gabriel Valley 移民資源中心)、LA Voice、NAACP San Fernando Valley Branch (NAACP San Fernando Valley 分會)、SEIU 2015、Southern Christian Leadership Conference of Southern California (Southern California 南部基督教領袖會議)，以及 Women's March Action (婦女遊行行動)——**敦促 Los Angeles 縣監察員委員會將此議案列入選票，以便選民可以修改縣法章以建立一個流程來追究任何濫用權力的縣警長的責任。**

請投票贊成議案 A，以建立問責制和具備常識的制衡。

任何官員，尤其是縣警長，都不應該凌駕於法律之上。

[www.sheriffaccountability.la](http://www.sheriffaccountability.la)

DOLORES C. HUERTA  
Dolores Huerta Foundation 主席

MELINA ABDULLAH  
BLMLA 共同創辦人

EUNISSES HERNANDEZ  
La Defensa 共同創辦人

KURT PETERSEN  
Unite Here Local 11 共同主席

MANJUSHA P. KULKARNI  
AAPI Equity Alliance 執行董事

### 反駁贊成議案 A 的論據

我們別再胡說八道了！

議案 A 不過是縣監察委員會委員為了推翻您的投票來攫取權力的手段。他們想奪走您的權力。

11 月，各位選民將選出一位縣警長。超過一百萬人將投票給獲勝者，儘管我們目前仍無法知道獲勝者是誰。但就在第二天，**議案 A 卻允許 4 名監察委員會委員推翻您的投票，並僱傭其他人擔任縣警長。**

這根本就**不符合民主**的定義。各位為什麼要讓監察委員會代替您合法選出的縣警長呢？

若您不喜歡縣警長，您可在選舉日投票讓他或她下臺。若他或她在任期間做了錯事，您可隨時投票罷免縣警長。但在這兩種情況下，**您都有自主選擇的權利**。議案 A 將剝奪您的選票，並把其交給四名政治家。他們是由各自選區的選民選舉上臺的，而不是由 Los Angeles 縣的更多選民選舉上臺的。

**捍衛民主。投票反對議案 A！**

CHAD BIANCO  
California 治安官協會

HONOR "MIMI" ROBSON  
California 自由黨主席

DANIEL WELBY  
Los Angeles 縣自由黨主席

DAVID HERNANDEZ  
LA 拉美裔共和黨俱樂部主席

DAVID BOWERS  
LPLAC 第 65 區主席



## 候選人聲明及議案

### 反對議案 A 的論據

議案 A 理應受到全縣選民的蔑視。

這又被稱為一項褫奪公權的法案。這也是一項 ex post facto 的法律。

若您讀過憲法，就會知道這一切都是違反憲法的。

縣法律顧問及其全體工作人員應該感到羞愧並提出辭呈。他們是議案的起草者。他們分別以律師和公職人員的身分作出宣誓。他們是郡、州和國家的恥辱。取消他們的律師資格是理所應當的。

他們非但沒有維護法律，反而像走狗一樣對您選舉上臺的縣警長進行政治報復。

此一修正案單獨列出並懲罰（剝奪公民權利）民選縣警長的行為。腐敗的監事會則是在事後 (ex post facto) 地決定此類行為。

任何官員犯罪，都應該被起訴。這就是地方檢察官的廉政部門的職責所在。他們也腐敗了嗎？

監督者想當法官、裁判和劊子手。這不符合正當法律程序。這簡直就是狂妄自大！

這項法案不僅應該被付之一炬，而且一旦進入投票環節，還應被視作一個戰鬥口號，把四位投票支持議案的女王——趕下臺。

縣法律顧問和各監察員都應該遭到起訴，並在此棘手的問題上自掏腰包，償還這場災難帶給該縣（也就是你）的全部代價。

這是一大悲劇。

透過投票表決剝奪公民權利法案，監督者就是在告訴您，他們就是女王和天神，他們凌駕於法律之上。

以上所述已經道盡一切了。懇請您在縣登記官允許的範圍內，投票反對議案 A。

加入我們：<http://bit.ly/NoSheriffAttainder>

HONOR "MIMI" ROBSON  
California 自由黨主席

DANIEL WELBY  
Los Angeles 縣自由黨主席

### 反駁反對議案 A 的論據

**請投票贊成議案 A: 終結副縣警長幫派**

多項調查發現了 L.A. 縣警局內有十幾個副縣警長幫派，幾十年來一直在虐待縣居民。

這其中包含了 Compton 「Executioners (劊子手)」，他們的紋身據稱是帶著納粹風格的頭盔的骷髏頭的紋身、East L.A. 「Banditos (土匪)」和白人至上主義者 Lynwood 「Vikings (維京人)」。

縣警長拒絕採取有意義的行動來制止副縣警長幫派暴力，而是否認他們的存在並保護副縣警長不受紀律處分。

與副縣警長幫派有關的和解使納稅人損失了約 5500 萬美元。

**對議案 A 投贊成票**代表著縱容副縣警長幫派及其濫用職權的縣警長能被罷免。

**請投票贊成議案 A: 結束縣警長對職權的濫用**

「[縣警長] Baca 的知情和...參與下，[副縣警長] Tanaka 管理著一群致力於破壞 FBI [對腐敗和侵犯公民權利的行為]的調查的副縣警長和中階隊長。」—— L.A. Times, 2017 年 5 月 12 日。

「[縣警長] Villanueva 透過他的下屬命令參與[拍攝和分享 Kobe Bryant 慘烈墜機照片]的副縣警長刪除墜機照片，而不是對所謂的不當行為展開調查。」—— L.A. Times, 2022 年 6 月 17 日。

「縣警局對案件的處理[其中一名副縣警長跪在一個戴著手銬的人的頭上]是刑事大陪審團調查的主題。」—— L.A. Times, 2022 年 8 月 24 日。

如被認定須對原由負責，掩蓋嚴重不當行為、在正式聲明中撒謊或阻礙調查的縣警長應該面臨嚴重的後果。我們需要一種能直接控制他們的方法。

**對議案 A 投贊成票**代表著採用具備常識的制衡議案來追究每位縣警長的責任。

[www.sheriffaccountability.la](http://www.sheriffaccountability.la)

DOLORES C. HUERTA  
Dolores Huerta Foundation 主席

MELINA ABDULLAH  
BLMLA 共同創辦人

EUNISSES HERNANDEZ  
LA Defense 共同創辦人

KURT PETERSEN  
Unite Here Local 11 共同主席

MANJUSHA P. KULKARNI  
AAPI Equity Alliance 執行董事



# 候選人聲明及議案

## 選票議案 C 的全文

一項修訂 Los Angeles 縣法典第 4 編 —— 收入和財務的法令，新增第 4.71 章大麻營業稅，以對 Los Angeles 縣非法人地區的大麻企業徵稅。該法令還規定了根據本章徵收的稅款的執行、徵收和上訴。

Los Angeles 縣人民特此制定法律如下：

第 1 節。茲增加第 4.71 章內容如下：

### 第 4.71 章 大麻營業稅

- 4.71.010 權力範圍和目的。
- 4.71.020 意圖。
- 4.71.030 適用性。
- 4.71.040 定義。
- 4.71.050 不影響其他稅費、費用或收費或其他許可證授權範圍。
- 4.71.060 納稅不授權非法經營。
- 4.71.070 徵稅。
- 4.71.080 稅務登記。
- 4.71.090 每月繳納款項和稅單。
- 4.71.100 郵寄款項和通訊 —— 及時繳款的證明。
- 4.71.110 款項 —— 當稅款被視為逾期時。
- 4.71.120 縣無須給予通知。
- 4.71.130 款項 —— 逾期罰款和利息。
- 4.71.140 罰款和利息取消。
- 4.71.150 退款 —— 流程。
- 4.71.160 退款 —— 結餘。
- 4.71.170 豁免 —— 個人種植和使用。
- 4.71.180 條款和規則。
- 4.71.190 執法 —— 稅務管理員和縣警長的職責。
- 4.71.200 合憲性和合法性。
- 4.71.210 分攤。
- 4.71.220 場地和記錄的審計和檢查。
- 4.71.230 被認定為債務且應繳納給縣政府的稅款 —— 留置權流程。
- 4.71.240 缺失判定。
- 4.71.250 稅務評估 —— 授權情形 —— 未繳款 —— 欺詐。
- 4.71.260 稅務評估 —— 通知要求。
- 4.71.270 稅務評估 —— 聽證會 —— 申請 —— 裁決 —— 上訴。
- 4.71.280 被視為輕罪的違規 —— 民事處罰 —— 行政罰款。
- 4.71.290 對違反章節的定罪或民事判決 —— 未豁免的稅款。
- 4.71.300 可分割性。
- 4.71.310 州和聯邦引用/授權的影響。
- 4.71.320 補救措施累積。
- 4.71.330 修訂或廢除。
- 4.71.340 執行。

### 4.71.010 權力範圍和目的。

本章將被稱為「大麻營業稅法令」，根據 California 賦稅法第 7284、7284.4 和 34021.5 節的規定，基於縣的一般政府為目的而制定以增加收入。本章徵收的所有稅收收入必須存入縣的普

通基金。

大麻營業稅是根據企業的總收入徵收的，但商業大麻種植除外，如本章所述，商業大麻種植將根據平方英尺徵稅。大麻營業稅不是銷售和使用稅、收入稅或不動產稅，不得依此計算或評估。大麻營業稅不得單獨列項或以其他方式個別評估或由任何人向客戶、患者或看護人收取。

### 4.71.020 意圖。

本章的意圖是對縣內非法人地區的所有大麻企業徵稅，無論此類大麻企業在本章通過時是否合法。在適用大麻企業並且在州和當地法律下大麻企業為非法的地方，本章中的任何內容均不得被解釋為授權或允許大麻企業。

### 4.71.030 適用性。

本章規定適用於本縣的非法人地區。

### 4.71.040 定義。

下列術語具有下列含義：

A. 「公平獨立交易」指得是出於善意並以有價值的對價進行的銷售，其銷售價格反映了知情且自願的雙方之間在公開市場上以公平市場價值進行的交易，並且雙方皆非被強迫參與交易。

B. 「監察員委員會」指得是 Los Angeles 縣監察員委員會。

C. 「企業」指得是在縣內從事或造成從事的所有活動，包括任何商業或工業企業、貿易、專業、職業、職務、招請或生計，無論是否為營利或利潤而進行，但不包括僱員向其僱主提供的服務。

D. 「大麻」指得是：

1. 植物大麻、印度大麻，或莠草大麻，不論是否還在生長；其種子；從植物的任何部分萃取的樹脂，不論是粗製或純化的；以及植物、其種子或樹脂的每一種化合物、製品、鹽、衍生物、混合物或製品；以及
2. 從大麻中獲得的分離樹脂，無論是粗製的還是純化的。

除非另有說明，大麻不包括工業大麻。

E. 「大麻企業」指得是任何需要商業大麻許可證的企業，包括但不限於種植、運輸、經銷、製造、合成、轉換、加工、製備、儲存、包裝、運輸、交付、測試、分散、零售、或任何其他需要商業大麻許可證的業務，以及大麻、大麻產品或輔助產品和配件的批發，無論是否為盈利或利潤而進行。

F. 「大麻營業稅」指得是根據本章對在縣內非法人地區的大麻企業應繳的稅款。

G. 「大麻產品」的含義與 California 健康與安全法第 11018.1 節中的定義相同，不限於藥用大麻產品。

H. 「大麻區」指得是大麻植物的任何部分佔據的所有區域，無論在任何一個地點中是連續還是不連續。當植物佔據多個水平面時（例如當植物大麻被放置在其他植物上方的架子上時），每個平面都必須算作一個單獨的大麻區域。

I. 「章」指得是本編的一章。

J. 「法」指得是 Los Angeles 縣法。



## 候選人聲明及議案

K. 「商業大麻種植」指得是在開展大麻企業的過程中進行的大麻種植。

L. 「商業大麻許可證」指得是縣向個人頒發的許可證、證書或其他批准，授權該人在縣的非法人地區經營大麻企業或從事大麻業務。

M. 「縣」指得是 Los Angeles 縣。

N. 「種植」指得是涉及大麻的種植、生長、收穫、乾燥、熟化、分級或修剪的任何活動，包括但不限於苗圃的營運。

O. 「天」指得是日曆日，即包括週六、週日和縣假日在內的所有日子，除非另有說明。

P. 「經銷」指得是根據第 4.71.210 節在縣內的非法人地區的企業或個人之間採購、銷售、運輸或交付大麻和大麻產品。

Q. 除非另有特別規定，否則「總收入」指得是：

1. 為銷售商品或為執行任何性質的行為或服務而收取或應付的總金額（包括所有收據、現金、額度、服務和任何種類或性質的財產），這些行為或服務收取費用或授權的額度與大麻企業相關（無論是否作為商品、貨物、貨品銷售的一部分或與之相關的服務、行為或僱用關係），並且不得從中扣除已售財產成本、所用材料成本、人力或服務成本、已付或應付利息、損失或任何其他費用。

2. 總收入包括與大麻企業相關的已收或應付的總金額，無論該金額是被歸類為銷售價格、特許權使用費、租金、會員費、自動櫃員機 (ATM) 服務費、送貨費、開槽費、任何其他費用、電子煙室服務費、佣金、股息或其他類別。

3. 如果企業涉及非公平獨立交易，總收入將是使用稅務管理員批准的方法的公平市場價值計算。

4. 下列事項不包括在總收入中：

a. 提供現金折扣且已在銷售時折抵。

b. 法律規定的應包含在或添加至購買價格中的任何稅款和從消費者或買方處徵收的任何稅款。

c. 買方先前計入總收入且賣方的任何資產中的任何部份銷售價格由賣方以現金或結餘津貼或可退還押金進行退還的部分。

d. 納稅人不定期出售在正常經營過程中使用的二手、過時或剩餘的貿易固定裝置、機器或其他設備的收入。

e. 如果獲得稅務管理員根據第 4.71.210 節的書面授權，位於縣非法人地區的同一企業的部門或單位之間的銷售、交易或交易的現金價值。

f. 可退還押金的收入，但作為業務收入計算的沒收押金除外。

g. 非大麻產品的零售，例如 T 恤、毛衣、帽子、貼紙、鑰匙鏈、包包、書籍、海報、捲紙、大麻配件，例如菸斗、菸斗濾網、電子菸筆電池（不含大麻）等或其他個人有形財產。

h. 納稅的大麻企業向大麻客戶支付的款項，以用於支付產品或服務的原始價格與隨後重新協商或最終確定的價格之間的差額。這種類型的交易被稱為「回扣」。納稅的大麻企業必須向稅務管理員提供證明文件以證實交易，以便有資格適用總收入排除條款。

i. 每當總收入金額反映了已提供結餘的銷售額，並且該金額在隨後一年被證明無法收回，這些金額得以在被證明無法收回的那一年從總收入中排除；然而，如果被排除為無法收回的全部或部分金額在後續被收回，則必須將其包含在收回該期的總收入金額中。

R. 「聽證官」指得是有資格進行公平且公正聽證的人，包括但不限於縣聽證官辦公室（如有設立）。

S. 「工業大麻」指得是一種纖維或油籽作物，或兩者兼具，工業大麻僅限於大麻植物的類型，其在乾燥的開花頂部（無論是否還在生長）中所含有的四氫大麻酚 (THC) 不超過十分之三 (3/10) 中的百分之一 (1%)、植物的種子，從植物任何部分萃取的樹脂，以及植物的每種化合物、製品、鹽、衍生物、混合物或製劑、其種子或由此產生的樹脂的製備。

T. 「燈光」指得是主要用於促進植物生長的生物過程的光源。燈光不包括主要為設施工作人員或訪客的安全或方便而存在的光源，例如應急照明、人行道照明或透過小天窗、窗戶或通風口進入的光。

U. 「製造」指得是在包裝或重新包裝大麻或大麻產品的固定地點直接或間接或透過萃取和/或注入和化學合成方式對大麻或大麻產品進行加工、生產、製備、繁殖或合成，並包含了製備、保存或儲存大麻和大麻產品的成份和原料。

V. 「得以」指得是允許性的。

W. 「必須」指得是強制性的。

X. 「苗圃」指得是僅用於製造植株、未成熟植物、種子和其他專門用於種植、繁殖和種植大麻的農產品的設施或部分設施。

Y. 「非公平獨立交易」指得是非善意進行的銷售或不反映公開市場公平市場價值的銷售。

Z. 「人」指得是個人、公司、合夥企業、合資企業、協會、公司、有限責任公司、遺產、信託或商業信託，或在本章下開展或代表企業的任何其他實體或協會。

AA. 「加工」指得是僅對大麻和非經製造的大麻產品進行修剪、乾燥、熟化、分級、包裝或貼標籤的種植場所。

AB. 「零售商」指得是在其營業地點銷售大麻或大麻產品的人，或透過交付給最終使用者或客戶以供其使用或消耗且非向其他人或企業轉售的人。

AC. 「銷售」或「出售」指得是個人作為零售商或批發商進行的任何銷售、交換或易貨交易。「銷售」或「銷售」也指出於任何對價將大麻或大麻產品的所有權從一個人轉移到另一個人進行的任何交易，包括根據購買大麻或大麻產品的訂單交付大麻或大麻產品，但不包括將大麻或大麻產品退還給購買大麻或大麻產品的商業大麻許可證持有者。

AD. 「州」指得是 California 州。

AE. 「州許可證」指得是根據 California 商業和職業法典第 26050 節以及所有其他適用的州法律頒發的經營大麻業務所需的許可證。

AF. 「稅款」指得是根據本章徵收的大麻營業稅。



## 候選人聲明及議案

AG. 「稅務管理員」指得是 Los Angeles 縣的財政官和稅務員或其指定人員。

AH. 「測試實驗室」指得是符合下列條件的大麻企業：(i) 提供或執行大麻或大麻產品的測試，(ii) 不銷售任何產品，僅測試用品和材料除外，(iii) 獲得獨立於所有參與大麻行業的州內其他人的認可機構，並且 (iv) 有在大麻控制部或州的其他機構註冊。

### 4.71.050 對其他稅費、費用或收費或其他許可證或執照沒有影響。

A. 大麻營業稅是所有其他稅項的附加稅。本章不應被視為廢除、修改、代替、替換或以任何方式影響本法的任何其他編或章或縣或縣內任何城市的任何其他法令或決議，或法律要求所徵收、評估或要求的任何稅款、費用或其他開支。

B. 本章中的任何內容皆不被視為廢除、修改、代替、替換或以任何方式影響本法的任何其他編或章或縣或縣內任何城市的任何其他法令或決議，或法律要求下訂立的任何商業大麻許可證，或任何其他許可證、執照，或其證照的要求。

C. 如果持有該許可證的人未能執行下列事項，縣頒發的商業大麻許可證得以被撤銷、暫停或不續簽：

1. 向稅務管理員登記或續簽此類稅務登記；

或

2. 及時支付在本章下所欠的所有稅款、利息、罰款和費用。

### 4.71.060 納稅不授權非法經營。

A. 本章規定的大麻營業稅的支付以及該縣的接收均不得讓任何人員獲得從事任何大麻業務之權利，除非該人員已遵守本法和州及當地所有其他適用法之所有規定。

B. 依據本章規定繳納的任何稅款均不得被解釋為授權進行或持續進行任何非法業務或任何違反地方或州的任何法律的業務。

### 4.71.070 徵稅。

A. 從 2023 年 7 月 1 日開始，將對在縣內非法人地區開展大麻企業的每個人徵收大麻營業稅。無論該人是否已獲得在縣的非法人地區合法經營的商業大麻許可證或屬於非法經營，都應繳納此類稅款。縣接收非法經營大麻企業的稅款並不構成縣對此類非法經營的批准或同意。

B. 稅率如下：

1. 根據政府法典第 14837 節的定義，從事大麻和大麻產品零售的每個人，包括作為零售商、藥房、非店面零售商、零售配送或微型企業，都必須按下列規定的稅率繳納稅款：

a. 從 2023 年 7 月 1 日到 2026 年 6 月 30 日，大麻和大麻產品零售的稅率將為總收入的百分之四 (4%)。2026 年 6 月 30 日之後，除非監察員委員會調整稅率，否則稅率將保持在總收入的百分之四 (4%)。

b. 自 2026 年 7 月 1 日起，大麻和大麻產品零售的大麻營業稅稅率可由監察員委員會決議調整為低於或等於最高稅率，即總收入的百分之六 (6%)。

2. 每個從事大麻和大麻產品製造或加工的人都必須按下列規定的稅率納稅：

a. 從 2023 年 7 月 1 日到 2026 年 6 月 30 日，大麻和大麻產品的製造或加工稅率將為總收入的百分之三 (3%)。2026 年 6 月 30 日之後，除非監察員委員會調整稅率，否則稅率將保持在總收入的百分之三 (3%)。

b. 自 2026 年 7 月 1 日起，經監察員委員會決議，可將大麻及大麻製品製造或加工的大麻營業稅稅率低於或等於最高稅率，即總收入的百分之四 (4%)。

3. 每個從事大麻和大麻產品經銷的人都必須按下列規定的稅率繳納稅款：

a. 從 2023 年 7 月 1 日到 2026 年 6 月 30 日，大麻和大麻產品經銷的稅率將為總收入的百分之三 (3%)。2026 年 6 月 30 日之後，除非監察員委員會調整稅率，否則稅率將保持在總收入的百分之三 (3%)。

b. 自 2026 年 7 月 1 日起，大麻和大麻產品經銷的大麻營業稅稅率可由監察員委員會決議調整為低於或等於最高稅率，即總收入的百分之三 (3%)。

4. 每個從事大麻和大麻產品測試實驗室的人都必須按下列規定的稅率繳納稅款：

a. 從 2023 年 7 月 1 日到 2026 年 6 月 30 日，營運大麻和大麻產品測試實驗室的稅率將為總收入的百分之一 (1%)。2026 年 6 月 30 日之後，除非監察員委員會調整稅率，否則稅率將保持在總收入的百分之一 (1%)。

b. 自 2026 年 7 月 1 日起，營運大麻和大麻產品測試實驗室的大麻營業稅稅率可由監察員委員會決議調整為低於或等於最高稅率，即總收入的百分之二 (2%)。

5. 每個從事商業大麻種植的人都必須按下列規定的年度稅率繳納稅款：

a. 從 2023 年 7 月 1 日到 2026 年 6 月 30 日，商業大麻種植的稅率將為：

i. 在專門使用人工燈光的設施中，每平方英尺的大麻區為七 (7) 美元。

ii. 在結合使用自然和人工燈光的設施中，每平方英尺的大麻區為四 (4) 美元。

iii. 在不使用人工燈光的設施中，每平方英尺的大麻區為四 (4) 美元。

iv. 在任何苗圃中，每平方英尺的大麻區為二 (2) 美元。

b. 2026 年 6 月 30 日之後，商業大麻種植的稅率將維持在與第 4.71.070(B)(5)(a) 節中的所述的相同，除非監察員委員會調整稅率。

c. 自 2026 年 7 月 1 日起，經監察員委員會決議，得以將商業大麻種植的大麻營業稅稅率調整為低於或等於最高年稅率，也就是：



# 候選人聲明及議案

i. 在專門使用人工燈光的設施中，每平方英尺的大麻區為十 (10) 美元。

ii. 在結合使用自然和人工燈光的設施中，每平方英尺的大麻區為七 (7) 美元。

iii. 在不使用人工燈光的設施中，每平方英尺的大麻區為四 (4) 美元。

iv. 在任何苗圃中，每平方英尺的大麻區為二 (2) 美元。

d. 從 2027 年 7 月 1 日開始，此後的每個 7 月 1 日，如第 4.71.070(B)(5)(c) 節中所述的商業大麻種植的最高年度稅率將根據美國政府勞工統計局公佈的前一年度 Los Angeles 縣地區的平均消費者價格指數 (「CPI」) 增加。然而，不得根據 CPI 調整導致任何稅收的減少。

e. 為明確訂定依據本節徵收的稅款，大麻區的平方英尺是批准進行商業大麻種植的商業大麻許可證中允許的大麻空間的最大平方英尺。如果從事商業大麻種植的人沒有縣頒發的商業大麻許可證，則大麻區的平方英尺由稅務管理員判定。

6. 從事在第 4.71.070(B)(1) 至 4.71.070(B)(5) 節中描述的任何類型的大麻企業的每個人都必須按下列規定的稅率繳納稅款：

a. 從 2023 年 7 月 1 日至 2026 年 6 月 30 日，未在第 4.71.070(B)(1) 至 4.71.070(B)(5) 節描述的任何類型的大麻企業的稅率將為百分之四 (4%) 的總收入。2026 年 6 月 30 日之後，除非監察員委員會調整稅率，否則稅率將保持在總收入的百分之四 (4%)。

b. 自 2026 年 7 月 1 日起，未在第 4.71.070(B)(1) 至 4.71.070(B)(5) 節描述的任何類型大麻企業的大麻營業稅稅率得以透過監察員委員會的決議調整調整為低於或等於最高稅率，即總收入的百分之四 (4%)。

## 4.71.080 稅務登記。

任何從事大麻業務的人，無論是現有的、新成立的還是收購的企業，都必須在開始營運後三十 (30) 天內或在本法令生效日期後三十 (30) 天內向稅務管理員登記本章編纂的法令，並且必須在此後每年的大麻營業稅登記周年日後三十 (30) 天內續簽此類稅務登記。登記流程要求每個人向稅務管理員遞交由稅務管理員判定的表格或電子確認書，這些表格或電子確認書可能會列出下列資訊，否則將受到偽證處罰：

### A. 一般資訊。

1. 企業名稱、該企業的營業街道地址以及該企業的電話號碼和電子郵件地址；

2. 登記人的姓名、地址、電話號碼和電子郵件地址；

3. 企業的確切性質或種類的說明；

4. 如果企業是在特定地點開展的，則須包含企業主或記錄的出租人的資訊，包括但不限於企業主或記錄的出租人的姓名、地址、電話號碼和電子郵件地址；以及

5. 稅務管理員可能需要的任何其他資訊。

### B. 企業實體資訊。

1. 登記人必須提供企業的每位負責人的姓名、地址、電話號碼和電子郵件地址。如果適用，登記人還必須提供下列資訊：

a. 企業營運狀態證明和 California 州務卿指派的實體編號；

b. 企業的電子郵件地址、電話號碼、公司總部地址和網站地址；

c. 對於合夥企業，企業每位合作夥伴的姓名、地址、電話號碼、網站地址和電子郵件地址。如果一個或多個合夥人為公司，適用本章關於公司登記人的規定；

d. 對於企業，在向 California 州務卿遞交的公司章程中出現的姓名；每位主管的姓名、地址、電話號碼、網站地址和電子郵件地址；擁有等於或大於企業已發行股份總數百分之十 (10%) 的股份的每位股東的姓名、地址、電話號碼和電子郵件地址；以及正式授權接受寄達的法律文件的主管的姓名和地址；

e. 對於有限責任公司，每個成員的姓名、地址、電話號碼和電子郵件地址，以及在該營業場所擁有任何權利、所有權或利益的每個人的姓名、地址、電話號碼和電子郵件地址。如適用，每位管理成員的姓名，或者如果有限責任公司不是由其任何成員管理，則管理人的姓名、地址、電話號碼、網站地址和電子郵件地址；

f. 對於遺產、信託或商業信託，受託人的姓名、地址、電話號碼、網站地址和電子郵件地址；或者

g. 對於上述 c 至 f 小節中未提及的任何企業組織結構，稅務管理員得以根據需要要求提供額外的所有權資訊。

2. 如果企業是向公眾宣傳並以稅務登記名稱以外的名稱或名稱為人所知，則登記人必須提供該企業的其他名稱或名稱，也稱為「虛構的企業名稱聲明」。

C. 如向稅務登記提供的任何資訊發生改變，企業必須在資訊更改的三十 (30) 天內以書面形式或透過稅務管理員決定的電子形式通知稅務管理員。在審查變更通知後，稅務管理員將判斷是否需要進行新的稅務登記，並將通知企業。未能提供所需的變更通知構成違反本章。

D. 如果任何大麻企業的所有權發生變化：

1. 新所有者必須在三十 (30) 天內向稅務管理員遞交更新的稅務登記；以及

2. 除非法律另有規定，否則賣方和買方有連帶責任支付截至銷售日期之前到期的任何稅款、利息、罰款和費用；否則，得以向賣方和/或買方發行留置權證書，金額由稅務管理員判斷。

## 4.71.090 每月繳納款項和稅單。

本章徵收的大麻營業稅應按下列方式到期繳納：

A. 在每個日曆月的最後一天或之前，根據本章欠稅的每個人都必須向稅務管理員提供上一個日曆月所欠稅額的稅單。上一個日曆月所欠稅款的全部款項必須在每個日曆月連同稅單一起寄送給稅務管理員。

B. 所有稅單皆必須在稅務管理員決定的表格或網站上填寫。

C. 因任何原因終止大麻企業後，應立即向稅務管理員支付積欠本縣的所有未繳稅款的稅單並進行繳納。



## 候選人聲明及議案

D. 在稅務管理員認為有必要的情況下，納稅管理員可以自行決定給予任何納稅人替代的申報和繳納期限，以確保有效徵收大麻營業稅。稅務管理員得以要求納稅人透過本票、匯票、電匯或類似工具繳納。

### 4.71.100 郵寄款項和通訊 —— 及時繳款的證明。

每當稅務管理員收到的任何款項、稅單、報告、請求或其他通訊是在本章規定的接收時間之後收到的，但這些資料是裝在一個表明是在本章規定的時間前寄出的郵戳的信封中，或根據稅務管理員的判斷，當稅務管理員獲得實質性證據，證明款項、稅單、報告、請求或其他通訊實際上在規定的收到日期當日或之前提供給美國郵政系統，則稅務管理員得以將此類款項、稅單、報告、請求或其他通訊視為及時收到。如果到期日是星期六、星期日或縣假日，則到期日將是下一個正常營業日。

### 4.71.110 款項 —— 當稅款被視為逾期時。

除非本章其他規定另有明確規定，否則根據本章規定應付的任何稅款、利息或罰款，如果未在第 4.71.090 節規定的到期日或之前繳納，則必須被視為逾期。

### 4.71.120 縣無須給予通知。

稅務管理員無需向受本章規定約束的任何人發送逾期通知或其他通知或帳單，未發送此通知或帳單不應影響本章規定的任何應繳稅款、利息或罰款。

### 4.71.130 款項 —— 逾期罰款和利息。

A. 在截止日期當天或之前，未能支付本章所規定的任何稅款的任何人必須按下列方式支付罰款和利息：

1. 相當於未繳稅款的百分之十 (10%) 的罰款。
2. 如果在到期日之後超過一 (1) 個日曆月未繳稅款，則額外罰款相當於未繳稅款的百分之十 (10%)。
3. 未繳稅款的每月利息為百分之一點五 (1.5%)。利息將從繳納逾期首日起按月計息，並將持續按月累積稅款，不包括罰金，直至餘額全部付清。
4. 不論紙本的還是電子支票，每當支票被遞交給稅務管理員作為稅款的繳納，並且該支票隨後被開出支票的銀行退回，則納稅人須對本節規定的應繳稅款加上支票退回費、罰款、利息以及州法律允許的任何金額負責。

### 4.71.140 罰款和利息取消。

如果納稅人提供了令稅務管理員滿意的證據，證明該人的逾期是由於該人無法控制的情況造成的，並且該人對此執行了一般情況下應有的留意且非蓄意疏忽，並且在向稅務局申請取消之前，該人已支付了積欠本縣的逾期稅款。則稅務管理員得以取消根據第 4.71.130 節對任何人施加的罰款和利息。

### 4.71.150 退款 —— 流程。

A. 當任何稅款、罰金或利息的金額出現溢繳、多次支付或被縣根據本章錯誤徵收或收取時，該金額得以被退還給支付稅款的申領人，但前提是申領人在受偽證罪約束的前提下簽署了以書面或電子形式遞交的退款申請表，並在稅款初始應付到期日起三 (3) 年內向稅務管理員遞交。

B. 稅務管理員或其授權代理人有權檢查和審核申領人的所有帳簿和業務記錄以及稅務管理員認為必要的任何其他資訊，以判斷申領人是否有資格獲得所申領的退款。如果申領人在稅務管理員提出要求後拒絕允許對申領人的帳簿、業務記錄和其他資訊進行此類檢查，則得以不批准退款申領。

C. 如果稅款被錯誤地繳納，並且稅務管理員判斷其本身有誤，則錯誤繳納的稅款的全部金額將退還給申領人。

D. 除第 4.71.160 節規定外，根據本章徵收的任何稅款均不予退還。

E. 根據本章徵收的任何稅款均不會因企業終止、解散或其他倒閉形式而退還。

### 4.71.160 退款 —— 結餘。

任何有權獲得根據本章支付的稅款的退款的人得以書面選擇將該退稅用作抵免該人日後的稅款。

### 4.71.170 豁免 —— 個人種植和使用。

只要個人大麻種植或個人大麻使用活動在可能會修訂的「藥用和成人使用大麻監管和安全法」中得到授權，本章的規定即不適用。對於符合州許可要求下的豁免規定、符合州法律對個人使用或同等術語的定義、並且個人不因個人種植或使用而獲得任何報酬的個人大麻使用，本章不適用。

### 4.71.180 條款和規則。

A. 稅務管理員有權力和義務執行本章的每一項規定。

B. 為說明、澄清、進行和執行本章施加的稅款繳納、徵收和匯付，稅務管理員得以制定與本章規定相符的行政條款和規則，並制定上訴和選擇適當的行政聽證流程的規定和流程，以提供公平和公正的聽證會。此類行政條款和規則的副本得以在稅務管理員辦公室中建檔。如果稅務管理員判斷根據本章徵收的稅款可能在任何時期內無法從任何特定企業全額徵收，則此類判斷屬於稅務管理員行使自由裁量權以解決爭議，不得構成徵稅方法的更改，也不是對該縣全面徵稅能力的放棄。

C. 在適當證明正當理由後，稅務管理員得以在適當的條件下以不同於本章的嚴格要求提供行政協議，從而 (1) 遵循特定大麻企業的計費流程，並且所述的協議能符合促成依照本章的一般目的和範圍徵收稅款的前提；或 (2) 避免徵收和接收的行政成本難處大幅超過稅務利益。每份此類協議的副本必須在稅務管理員辦公室建檔，並可隨時被稅務管理員撤銷。

D. 在收到大麻企業以書面或電子形式遞交的請求後，出於正當理由，稅務管理員得以將根據第 4.71.090 節要求遞交任何稅單的時間延長不超過四十五 (45) 天，前提是在收到請求時遞交所需稅單的截止日尚未逾期。此類延期不會對逾期繳納產生任何處罰。在上述延期期間，利息將按每月百分之一點五 (1.5%) 的比率累積，並能在月中按比例計算。

### 4.71.190 執法 —— 稅務管理員和縣警長的職責。

執行本章的每一項規定是稅務管理員的職責，並且在執行本章規定時，縣警長必須提供稅務管理員不時要求的協助。稅務管理員還得以請求縣的其他部門或地方、州或聯邦當局協助執行本章的民事或刑事執法。



## 候選人聲明及議案

### 4.71.200 合憲性和合法性。

此章條款不可被視為或解釋為在對任何人員徵稅之事實違反美國憲法或 California 州或先行州或聯邦法律的情況下適用於該人。本章規定的稅收在對州際貿易造成過度負擔或違反美國或 California 州憲法的平等保護和正當程序條款時不適用。如果某人認為適用於他們的稅款在適用法律下是不允許的，則該人可以要求稅務管理員豁免他們支付不適用的部分稅款的義務。

### 4.71.210 分攤。

A. 如果納稅人在縣的非法人地區和縣的非法人地區以外的地方營運，則縣有意對此徵收大麻營業稅，以便本稅務議案公平地反映在縣的非法人地區進行的應稅活動的比例。

B. 在納稅人尋求分攤的情況下，該人得以向稅務管理員申請調整稅收。該人有責任在繳納稅款之日後一 (1) 年內向稅務管理員提供書面或電子請求，並受偽證處罰的約束。如果該人未在付款之日起一 (1) 年內以書面形式或透過電子遞交申請調整，則該人必須被視為已放棄對該納稅年度和所有先前納稅年度進行調整的權利，不得異議。

C. 尋求調整的人必須透過經宣誓的聲明和輔助證詞提供企業的營運方法和銷售數量、總收入，以及稅務管理員認為必要的其他資訊。稅務管理員得以進行調查，並將該人的稅款調整為合理和非歧視性的金額，或者如果稅款已經繳納，則可下列令退還超出稅款調整部分的金額。稅務管理員有權根據總收入的百分比或任何其他方式來判斷稅款，以確保評估的稅款與類似性質的企業一致，前提是評估的金額不超過本章規定的稅款。

D. 稅務管理員得以頒布被視為有用或必要的分攤行政程序。

### 4.71.220 場地和記錄的審計和檢查。

A. 為了判斷積欠的大麻營業稅金額或核實任何開展大麻企業的人為證明其稅款計算方法所做的陳述，稅務管理員或稅務管理員的授權代理人有權檢驗任何開展大麻企業的地點。稅務管理員或稅務管理員的授權代理人有權審計和審查或安排審計和審查開展大麻企業的人員的所有帳簿和記錄，包括州和聯邦所得稅申報單（但不得逾越根州和聯邦隱私法）、California 州銷售稅申報單、其他記錄總收入的證據、在該縣非法人地區開展大麻企業的任何人的所有設備，以及稅務管理員認為為判斷本章規定應繳納的稅額（如有）並用於核實任何人根據本章規定遞交的任何聲明或其任何項目所必需的其他資訊。如果該人在稅務局提出書面要求後拒絕提供稅務局要求的帳簿、記錄、設備或其他資訊以供審計、檢查或核實，稅務管理員在充分考慮其所瞭解的有關大麻企業和拒絕的人的活動的所有資訊後，得以依照第 4.71.230 至 4.71.250 節中規定的方式評估預計應繳納的任何稅款、罰款和利息。

B. 負責被徵收和向縣繳納本章徵收的任何稅款的每個人都有責任保留和保存所有能用於判斷他們可能要負責被徵收和向縣繳納的稅款的必要記錄至少四 (4) 年，並且稅務管理員有權檢查這些記錄。

### 4.71.230 被認定為債務且應繳納給縣政府的稅款 —— 留置權流程。

A. 本章規定對從事任何業務的任何人徵收的任何稅款、罰款和利息的金額將被視為對該縣的債務。稅務管理員得以在縣的名義下提起訴訟，要求根據本章追回應支付給縣的任何稅款、罰款、利息和費用。

B. 除了法律授權的任何其他徵收方式外，本縣還可以按照 California 賦稅法第 2191.3 至 2191.6 節規定的其他留置權方式，以留置權的方式徵收款項。

### 4.71.240 缺失判定。

如果稅務管理員對依照第 4.71.090 節所要求的稅單的正確性，或者提供給稅務管理員的稅款計算方式正確性感到滿意，稅務管理員得以根據稅單中包含的事實或根據他們擁有的任何資訊或他們可能在稅款最初到期和應付之日起三 (3) 年內獲得的任何資訊計算和判斷要支付的金額，並判定缺失。得以對一個或多個期間的應繳稅額進行一個或多個缺失判定。當一個人終止、解散或關閉企業時，稅務管理員得以在此後三 (3) 年內的任何時間就該企業的任何稅務責任判定缺失，無論缺失的判定是否是在稅款應繳納日期前。稅務管理員將按照與第 4.71.260 節下的評估通知相同的方式向該人發出缺失判定的通知。

### 4.71.250 稅務評估 —— 授權情形 —— 未繳款 —— 欺詐。

A. 在下列一種或多種情況下，稅務管理員得以隨時通知某人在本章下應繳納的稅款：

1. 如果該人未遞交本章規定（包括第 4.71.090 節）要求的任何稅單；
2. 如果該人未按照本章規定繳納任何應繳稅款；或者
3. 如果該人在稅務管理員要求後未遞交更正的稅單，或向稅務管理員提供已遞交的稅單中包含的資訊的充分證據，或根據本章的規定繳納任何額外的稅款。

B. 如果稅務管理員判斷未支付本章規定的任何應繳稅款是出自於欺詐，除本章另有規定的罰款和利息外，還可以在評估中增加應繳稅額的百分之二十五 (25%) 的罰款。

C. 評估通知必須單獨列出稅務管理員在考慮了稅務管理員所知的有關評估的所有資訊後，根據本章規定應繳納或估計應繳納的任何稅款，並且必須包括在本章下到期或預計到期的每一筆款項應計的任何罰款和利息的金額。

### 4.71.260 稅務評估 —— 通知要求。

評估通知可以透過親自送達，或透過美國郵政投遞給該人、公司地址或他們得以為接收本章規定的通知向稅務管理員遞交的其他地址的方式送達給該人；或者，如果該人沒有為此目的在稅務管理員登記目前的地址，則為該人最後為人所知的地址。就本節而言，郵寄服務於美國郵件寄存之日完成。

### 4.71.270 稅務評估 —— 聽證會 —— 申請 —— 裁決 —— 上訴。

A. 稅務管理員將在評估通知中告知個人或企業得以對稅務評估提出上訴。得以透過書面提出上訴通知、電子形式遞交或稅務管理員規定的其他方法提出上訴，以就稅務評估舉行上訴聽證會。稅務管理員必須在評估通知送達之日起三十 (30) 天內收到上訴通知。

B. 上訴通知必須說明上訴的所有依據，包括對稅務評估的詳細抗辯陳述、任何輔助證據以及上訴人在受偽證處罰的前提下進行的簽名。



## 候選人聲明及議案

C. 如果稅務管理員在評估通知送達之日起三十 (30) 天內未收到及時的上訴通知，稅務管理員的稅務評估將是縣的最終決定，任何徵收的稅款、罰款和利息將皆須繳納。

D. 在收到及時和完整的上訴通知後三十 (30) 天內，一名聽證官將被任命，一旦任命，稅務管理員會將上訴通知和所有相關稅務文件轉發給聽證官。

E. 在收到上訴人的上訴通知三十 (30) 天內，聽證官得以安排聽證會。聽證官必須在聽證會前十五 (15) 天透過掛號信或掛號信或電子郵件 (如果上訴人在上訴通知中提出要求) 將聽證會通知發送給上訴人、稅務管理員和任何適用的縣部門。

F. 聽證官通知將被命名為「大麻營業稅上訴聽證會聽證官通知」，並且必須至少包括：稅務管理員評估的個人或企業的名稱和地址；聆訊的日期、時間及地點；和下列聲明：「任何感興趣的個人得以在上述日期之前的任何時間，向聽證官遞交書面證詞和/或書面證據，並得以在聽證會的時間和地點出庭提供他們的證詞。」

G. 如果這些證據與被上訴的稅務評估相關，聽證官得以考慮所有有效證據。聽證官得以選擇聽取和考量其他論點、觀點和法律權威的陳述。在此類聽證會上，上訴人得以出庭，其中可能包括由聽證官酌情決定遠端出庭，並在宣誓後提供口頭證據，以說明為什麼稅務管理員的評估不應被確認和判定為稅收、罰款和應付利息。舉證責任在於上訴人，以說明為何無須繳納稅務管理員評估的金額。

H. 聽證官得以應用適用的證據規則，其程度與現在或以後在民事訴訟中得到承認的程度相同；例如證人的證詞得以會受到盤問，特權資訊或特權文件得以受到保護，不會被披露，不相關和過度重複的證據得以被排除在外。

I. 在聽證官做出最終決定之前的任何時間，稅務管理員得以修改或補充評估通知。稅務管理員必須按照第 4.71.260 節以發出評估通知規定的方式就所有修訂的稅收評估發出通知，並且通知必須揭露如何提出上訴或修改先前遞交的上訴通知。

J. 聽證官將發出一份決議通知，其中包含縣對上訴的最終決定，並按照第 4.71.260 節以發出評估通知規定的方式將此類通知發送給上訴人、稅務管理員和任何適用的縣部門。聽證官的決議通知必須包含上訴人應向縣繳納的稅款、利息和罰款 (如有)。該決議將是最終的和決定性的。任何應付款項應在上述決議通知送達後立即支付。

### 4.71.280 被視為輕罪的違規 — 民事處罰 — 行政罰款。

A. 輕罪。任何違反本章任何規定的人都可能在高等法院被判為輕罪，一經定罪，可處以不超過五百美元 (\$500) 的罰款、不超過六 (6) 個月的監禁，或併處罰款和監禁。

B. 民事處罰。稅務管理員得以以縣的名義提起民事訴訟，要求對每次違規行為處以最高一千美元 (\$1,000) 的民事處罰，包括追回在本章下應支付給縣的任何稅款、利息或罰款，以及在任何具有管轄權的法院對違反本章的條款索要任何其他適當的合法或公平的補償。

C. 行政罰款。任何違反本章任何規定的人都將受到稅務管理員根據本法第 1.25 章開出的每次違規不超過一千美元 (\$1,000) 的行政罰款。

### 4.71.290 對違反章節的定罪或民事判決 — 未豁免的稅款。

任何人在因未繳納規定的稅款而被定罪和處罰或被處以民事判決後，不會免除或豁免該人因在該定罪時未支付的稅款、罰款和利息債務而被提起的任何民事訴訟。任何民事訴訟都不能阻止針對違反本章任何規定或任何要求繳納全額稅款的州法律而提起的刑事起訴。

### 4.71.300 可分割性。

若本章中之任何規範，或其對任何個人或情況之應用，為具合法司法管轄權之法院判定為非法、無法執行或其它無效狀況，則此判決對本章中其它規範或本章對其他個人或情況之應用，並無影響。換言之，規範間彼此具有可分割性。

### 4.71.310 州和聯邦引用/授權的影響。

A. 本章中對州或聯邦法規的任何引用均指得以不時修訂的法規；條件是，如果在 California 的法律下，此類修訂或解釋的更改需要選民批准此類修訂或解釋，或者此類更改將導致減稅，此處對法規的提及不得包括對其的任何修改，或對有責任解釋該法律的州或聯邦機構或法院對其解釋的任何更改。僅在需要選民批准或者會導致稅收減少的情況下適用上述法令的舊版本 (或詮釋)；若法令的適用或情況無須選民批准，且不會導致稅收減少，則在法律許可的最大範圍內適用修正版法令之條款 (或詮釋)。

B. 凡本縣授權徵收或收取按本章規定須徵收的任何稅項，若因州或聯邦法率之變更而擴大或縮小，則無需為遵守此等變更而對本章進行任何修訂或修改，而且應按本市授權的最高限額課徵和收取此稅項，但不得超過本章規定應徵收稅款的全額。

### 4.71.320 補救措施累積。

本章規定的所有補救措施和罰款或依據法律或衡平法之任何其他條款 (包括但不限於 California 虛假申報條例) (California 州政府法典第 12650 節及後續) 和 California 不公平交易條例 (California 州商業和職業條例第 17070 節及後續) 可用的補救措施和罰款是累積性的。縣使用一種或多種補救措施並不妨礙為執行本章規定而使用任何其他補救措施。

### 4.71.330 修訂或廢除。

Los Angeles 縣法下的本章得以透過決議或法令，由監察員委員會成員的多數票且無需選民投票予以廢除或修訂。然而，根據 California 憲法第 XIII C 章，任何將擴大、擴展或提高根據本章徵收的任何稅款的修訂條款都需要選民批准。Los Angeles 縣人民確認下列行為將不構成稅款費率的增加：

- A. 在監察員委員會採取降低稅率的情況下，恢復的稅率不會高於本章規定的最高稅率；
- B. 如果說明或澄清 (即便是與部分先前的說明或澄清相反) 與本章的語言不符，說明或澄清稅收作法或適用於稅收的任何定義的行為；
- C. 被豁免或免除稅款的人員群體之確定或任何此類豁免或免除的終止 (本章中特別規定的豁免或免除終止除外)；或
- D. 本章徵收的稅款，即使縣在一段時間內未能徵收稅款。

### 4.71.340 執行。

監察員委員會主席有權證明本縣選民在選舉中通過了本法令。



# 候選人聲明及議案

## 議案 C 的客觀分析

### 執筆人 Dawyn Harrison, 代理縣法律顧問

議案 C (「議案」) 的批准將授權 Los Angeles 縣 (「縣」) 對該縣非法人地區內的大麻企業徵收一般稅。本議案由縣監察員委員會 (「委員會」) 成員以五分之四 (4/5) 表決同意列入選票。如果得到選民的批准, 縣法典將被修訂, 以授權對在該法令下進行活動的大麻企業徵稅, 例如在該縣的非法人地區種植、銷售、加工、經銷或測試大麻或大麻產品等活動。個人大麻種植或使用將免徵此稅。

議案批准從 2023 年 7 月 1 日至 2026 年 6 月 30 日徵收下列初始稅率:

- 僅使用人工燈光種植的大麻區每平方英尺 7 美元;
- 使用組合燈光的大麻種植區每平方英尺 4 美元;
- 不使用人工燈光的大麻種植區每平方英尺 4 美元;
- 在任何苗圃種植大麻區每平方英尺 2 美元;
- 零售大麻企業總收入的 4%;
- 製造和加工大麻企業總收入的 3%;
- 經銷大麻企業總收入的 3%;
- 測試實驗室大麻企業總收入的 1%; 以及
- 任何其他類型的大麻企業總收入的 4%。

從 2026 年 7 月 1 日開始, 直到被選民廢除, 該議案授權委員會將稅率調整為低於或等於最高年稅率, 但不得超過:

- 僅使用人工燈光種植的大麻區每平方英尺 10 美元;
- 使用組合燈光的大麻種植區每平方英尺 7 美元;
- 不使用人工燈光的大麻種植區每平方英尺 4 美元;
- 在任何苗圃種植大麻區每平方英尺 2 美元;
- 零售大麻企業總收入的 6%;
- 製造和加工大麻企業總收入的 4%;
- 經銷大麻企業總收入的 3%;
- 測試實驗室大麻企業總收入的 2%; 以及
- 任何其他類型的大麻企業總收入的 4%。

從 2027 年 7 月開始, 種植的最高年稅率將根據通貨膨脹進行調整。該法令還規定了登記、徵收、執行和稅務上訴的程序。

繳納稅款並不授權非法或不合法的大麻商業活動, 也不賦予個人違反任何地方或州法律從事非法或不合法大麻商業活動的權利。

如果獲得批准, 稅收收入將存入縣的普通基金, 並得以用於縣政府的任何目的。

這項議案需要 Los Angeles 縣的合格選民在選舉中以多數票同意通過。

## 贊成議案 C 的論據

議案 C 將允許本縣對位於 Los Angeles 縣 (「縣」) 非法人地區的大麻企業徵收一般營業稅。目前, 本縣正在制定大麻企業許可流程, 預計將於 2023 年底啟動。

與許多其他司法管轄區相比, 該議案中擬議的初始稅率較低, 以更好地協助受監管的大麻市場並激勵消費者購買合法、經過測試的產品, 同時為本縣的計畫和服務創造收入。考慮到大麻市場的動態性質, 議案 C 允許監察員委員會在初始稅率生效後的前三年將這些稅率降低或提高至該議案提供的最高稅率。

如果獲得批准, 這項議案預計將產生約 1000 萬美元的年收入, 這些收入將存入本縣的普通基金, 隨著市場的成熟, 該收入有望增長。收入可以用於資助可惠及本縣所有居民的廣泛計劃或服務。

未來幾年, 合法大麻產業的需求和影響將持續發生變化, 稅收有助於協助該縣發展以健康和社會平權為主導的大麻計畫。這些協助將涉及勞動力和經濟發展計畫、對受到過去和當前大麻政策而有不成比例的影響的社區的再投資、打擊未經測試和不安全大麻擴散的執法和法遵計畫、減輕不利環境的影響等。

議案 C 的批准是朝著在 Los Angeles 縣全面實施公平、合法、商業大麻市場邁出的關鍵一步。

RAFAEL CARBAJAL  
消費者和商業事務部主任

OPHELIA CHONG  
Asian Americans for Cannabis Education (亞裔大麻教育) 創辦人

JONATAN CVETKO  
United Cannabis Business Association (聯合大麻商業協會) 執行董事

CHERYL A. BRANCH  
Los Angeles Metropolitan Churches (Los Angeles 大都會教會) 執行董事  
Green Believers Project (綠色信徒專案) 創辦人

LINDSAY ROBINSON  
California Cannabis Industry Association (California 大麻產業協會) 執行董事



## 候選人聲明及議案

### 反駁贊成議案 C 的論據

您認為藥用大麻應該被豁免嗎？好好再想一想。政府貪得無厭。

您之前就受過類似欺騙。議案 M (2016)，永久地鐵交通稅。議案 W (2018)，永久雨水稅。永久稅收已成為新的趨勢。

為什麼要繼續假裝政府需要您的金錢來應付意料之外的虧空呢？政府現在想要您的金錢。政府稍後又想要您的金錢。政府貪婪的胃口不會在乎您是否承擔得起。政府渴望您的金錢來养活自己，讓自己一天比一天龐大。

您已經給這個無家可歸的工業園區支付了多少億美元？您看到進度了嗎？

還是，您看到了新的永久性官僚機構？這就是永久稅收所支援的產物——永久性官僚機構。

讓我們面對現實吧，地方政府已經令人絕望了。數量龐大的文書工作人員、高得離譜的工資、24 克拉鑽石級養老金和醫療福利、以及同樣不斷增加的食品、公用事業、醫療保健成本（這些都是由政府政策造成的），還有通貨膨脹正在把他們推向破產。

他們已經撕破臉皮。政府不希望給未來選民任何選擇權。

當政府沒有熟悉的徵稅對象時，它就會發明新的徵稅方式。

稅收的普遍規律：企業不納稅，但（和您一樣的）人們在支付所有東西的價格上漲時就要納稅。

富人雇人來尋找逃稅漏洞，或者乾脆搬走。

投票反對議案 C（758,500,000 美元永久增加的永久稅）以及您的選票上的每一項議案。

加入我們：<http://bit.ly/NoForeverCannabisTax>

HONOR "MIMI" ROBSON  
California 自由黨主席

DANIEL WELBY  
Angeles 縣自由黨主席

DAVID BOWERS  
LPLAC 第 65 區自由黨主席

MARK REYNOLDS  
Digital Glue 運營總監

### 反對議案 C 的論據

無論您個人是否同意出售休閒大麻，Los Angeles 縣都允許這樣做。

原因是什麼？因為，除了一般銷售稅之外，該縣還可以透過強迫這些本地小企業繳納額外稅款來打擊這些小企業。

如果您在選票上看到這一點，那是因為您住在城市邊界之外。

這些稅款就是造成大麻黑市的估價是合法市場兩倍的確切原因。你真的認為買家會被這些稅款欺騙嗎？當有更便宜的替代品時，您會多付錢嗎？

有些人會說，「我不吸食，所以不用交稅」。這是正確的。這就像飯店稅一樣。是其他人在掏腰包是主要論點之一。

您聽說過失敗的地方檢察官罷免計畫嗎？即便選民登記註冊處可以籌集到足夠的資金並花費足夠的時間和精力來獲得一份請願書來廢除這個怪物，也不要指望他們會站在人民這一邊。縣官僚機構會在每一階段與他們鬥爭，並寫下支持其失敗的選票概要。

還記得議案 W 嗎？雨稅？這也是一項永遠課徵的稅。您永遠也無法終結這個縣每年從您那裡偷走的 300,000,000 美元。這個縣將會分一杯羹。

透過將議案永久有效來永遠地分一杯羹。腐敗的官員以這種方式來表達他們對您的所有權。他們比選民懂得更多。不要上當。

這種稅是永久性的。這是永遠的。

它永遠每年都在增加。

僅在此基礎上，您就應該投反對票。

沒有其他更好的說法了。請在縣的選民登記註冊處允許的範圍內盡可能多次地投票「反對」。

請加入我們：<http://bit.ly/NoForeverCannabisTax>

HONOR "MIMI" ROBSON  
California 自由黨主席

DANIEL WELBY  
Los Angeles 縣自由黨主席



# 選舉資訊

如果要索取關於某項具體選舉服務的資訊，您可撥打免付費電話，然後根據您需要的服務選擇所示選項號碼。

## **(800) 815-2666**

**選項1**      投票中心資訊

**選項2**      選民登記  
申請選票的樣本  
申請郵寄投票更換選票

**選項3**      多語服務  
選票樣本譯本

**選項4**      選舉資訊

**選項5**      選民欺詐/舉報不法活動

**選項7**      成為選舉工作人員

**競選財務披露：(562) 462-2339**

對候選人、委員會委員和公職人員競選財務報表申報要求。

**TDD (聽障人士)：(562) 462-2259**

# 舒適地在家接種疫苗！

申請為全家人或一位親人在家接種疫苗。



或者



致電 833-540-0473  
(上午 08:00 - 下午  
08:30 全年無休)

申請表遞交處：  
[tinyurl.com/drr4kh3k](https://tinyurl.com/drr4kh3k)



歡迎自行轉介或由第三方轉介。  
所有供應的疫苗皆無償提供。

若要獲得更多資訊，請瀏覽：  
[ph.lacounty.gov/vaxathome](https://ph.lacounty.gov/vaxathome)



COUNTY OF LOS ANGELES  
**Public Health**



## 迅捷方便！

快捷連結：

- 登記投票
- 選民登記狀態
- 郵寄投票狀態
- 選票投放箱位置
- 找到您的投票中心
- 檢視並標記您的互動選票樣本
- 選舉結果
- 申請成為投票中心工作人員
- 競選經費資訊
- 全民投票解決方案(VSAP)

在線關注我們

@lacountyrcc



LAVOTE.GOV

所有LAVOTE.GOV查詢均請使用聊天機器人Ron。

Los Angeles 縣登記註冊處 / 縣書記處安排了聊天機器人 Ron 為您提供協助。

- 核對您的資訊
- 購買重要記錄
- 協助選民登記

## LAVOTE.GOV

您好，我是 Ron。  
需要什麼幫助？

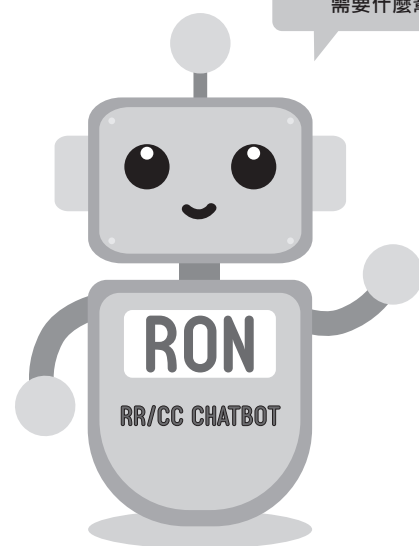



## 線上選票樣本

# 使用互動選票樣本存取線上選票樣本



請瀏覽 [LAVOTE.GOV/ISB](https://LAVOTE.GOV/ISB)



## 服務



出生、死亡及婚姻記錄

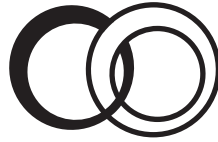

結婚證書與婚禮



虛構商號名稱歸檔



房地產過戶登記手續



公證宣誓

當面服務目前只能通過預約獲得。

如要預約或查看其他資訊，請訪問  
**LAVOTE.GOV** 或致電 **(800) 201-8999**。

# L.A.縣隨時作好準備 地震



想要了解更  
多資訊？



請瀏覽：  
[ready.lacounty.gov](http://ready.lacounty.gov)



致電：

2-1-1 並透過美國郵件為您  
或家人索取一份免費的「緊  
急求生指南」。提供多種語  
言版本。



掃描此處

## 地震前

- ✓ 建議家人、朋友及同事在家裡及工作地點練習趴下 (DROP)、抱頭 (COVER) 和穩住 (HOLD ON) 的技巧。
- ✓ 了解您的疏散路線。
- ✓ 準備一個災難供應包，包括至少 10 天的充分食物、水及藥物。

### 請勿忘記

固定電視、顯示器、書架或其他掛在牆上的物品。將重物和易碎物品存放在較低的層架。



## 地震期間

如果您在室內並且能夠這樣做...

趴下(DROP)、  
抱頭(COVER)  
和穩住(HOLD ON)

如果您正在使用助步器 / 輪椅...

固定(LOCK)、  
抱頭(COVER)  
和穩住(HOLD ON)

## 地震後

- ✓ 準備面對餘震。在室內找到一個安全的位置並留在那裡。
- ✓ 查看你的鄰居，尤其是老年人或殘障者。
- ✓ 收聽新聞獲取安全資訊。



# 在投票中心快速報到



## 加快親自投票速度的小技巧

- 使用互動選票樣本。使用您的手機或電腦在線上輕鬆存取並填寫您的選票樣本，並將您的投票通行證 (二維碼) 攜帶至投票中心。在 **LAVOTE.GOV/ISB** 存取您的互動選票樣本
- 攜帶選票樣本上的快速報到碼至任一投票中心。這讓選舉工作人員能夠快速尋找並列印您的官方選票。您也可以在此 **LAVOTE.GOV** 存取您的快速報到碼

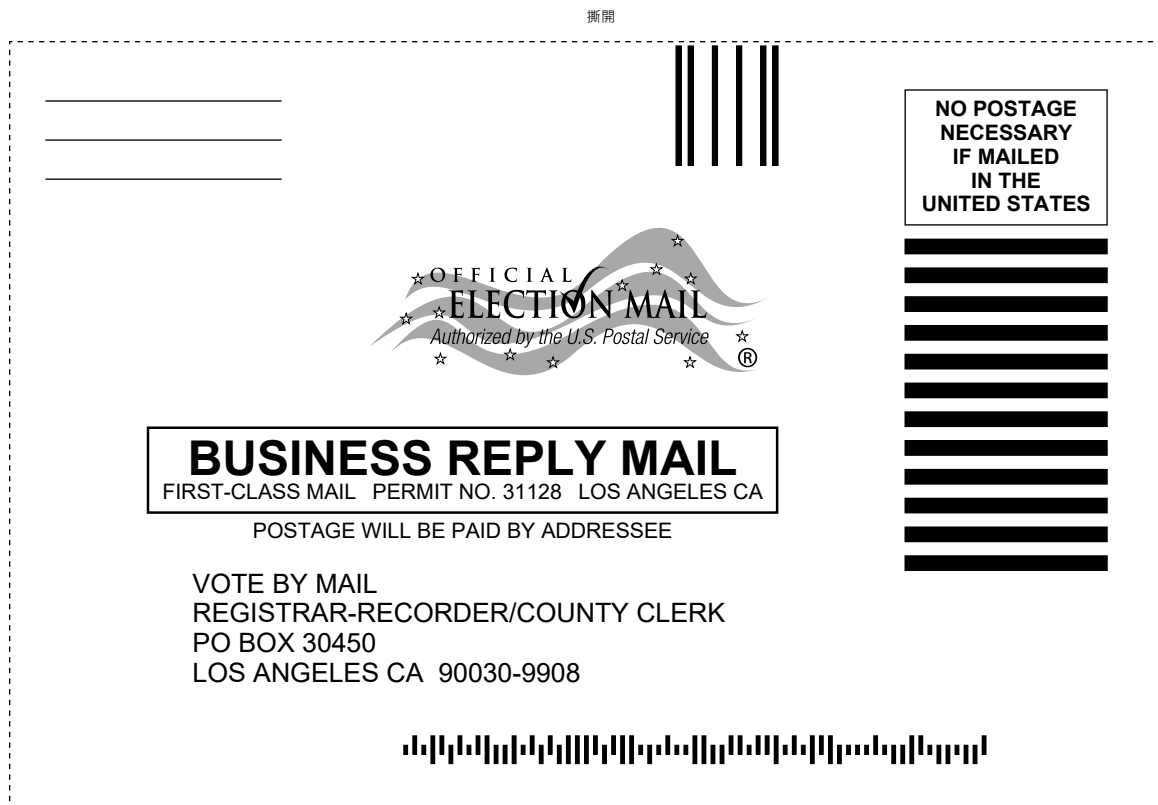

撕開

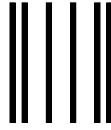

NO POSTAGE  
NECESSARY  
IF MAILED  
IN THE  
UNITED STATES

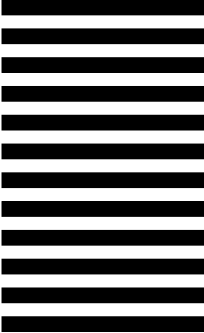

**BUSINESS REPLY MAIL**  
FIRST-CLASS MAIL PERMIT NO. 31128 LOS ANGELES CA

POSTAGE WILL BE PAID BY ADDRESSEE

VOTE BY MAIL  
REGISTRAR-RECORDER/COUNTY CLERK  
PO BOX 30450  
LOS ANGELES CA 90030-9908



撕開



將快速報到碼攜帶至 L.A. 縣任一參與投票中心

您將另外收到一張投票中心明信片，上面列出離您家最近的投票中心

投票中心開放日期：

10月29日 - 11月7日：上午10點 - 下午7點

選舉日 · 11月8日：上午7點 - 下午8點

撕開

若要收到英語以外的其他語言選舉資料，請在下面標記您的偏好，  
 然後將此卡放入郵件中。

請將我在下方勾選的語言選票寄給我：

- |  |  |
|--|--|
| <input type="checkbox"/> Spanish (Español)       | <input type="checkbox"/> Russian (Русский)             |
| <input type="checkbox"/> Chinese (中文)            | <input type="checkbox"/> Khmer (ភាសាខ្មែរ)             |
| <input type="checkbox"/> Korean (한국어)            | <input type="checkbox"/> Hindi (हिन्दी)                |
| <input type="checkbox"/> Vietnamese (Tiếng Việt) | <input type="checkbox"/> Bengali (বাংলা)               |
| <input type="checkbox"/> Tagalog (Tagalog)       | <input type="checkbox"/> Burmese (မြန်မာစာ)            |
| <input type="checkbox"/> Japanese (日本語)          | <input type="checkbox"/> Indonesian (Bahasa Indonesia) |
| <input type="checkbox"/> Thai (ภาษาไทย)          | <input type="checkbox"/> Gujarati (ગુજરાતી)            |
| <input type="checkbox"/> Farsi (فارسی)           | <input type="checkbox"/> Telugu (తెలుగు)               |
| <input type="checkbox"/> Armenian (Հայերեն)      | <input type="checkbox"/> Mongolian (Монгол)            |

訪問 [LAVOTE.GOV](http://LAVOTE.GOV) ·  
 獲取投票中心地點和投  
 票資源的完整清單



**Los Angeles 縣**  
**登記註冊處 / 縣書記處**

Dean C. Logan  
Registrar-Recorder/County Clerk

# 官方選票樣本

大選

2022 年 11 月 8 日

投票中心開放日期：

10 月 29 日 - 11 月 7 日：上午 10 點 - 下午 7 點

選舉日，11 月 8 日：上午 7 點 - 下午 8 點

**所有登記的選民都會收到一張郵寄選票**

透過寄回您的郵寄選票安全地在家裡投票

**LAVOTE.GOV**



# 重要選舉資訊

## 須知事項

# 您將在郵件中收到一張 2022 年 11 月 8 日大選的選票

為了確保您能有方便易得且安全的投票選項，我們會郵寄給每位登記的選民一份郵寄選票。

### ■ 選票預計到達時間

選票郵寄從 10 月 6 日開始，一直持續至 10 月 10 日

### ■ 郵寄選票封包中會包含

- 您的選票卡
- 回郵信封
- 選票投放箱位置清單
- 您的「我已投票」貼紙

### ■ 交回選項

- 美國郵政服務 - 無需郵費
- 遞交到任何參與的選票投放箱
- 遞交到任一參與投票中心

### ■ 多種語言材料

我們提供多達 18 種額外語言的選票和選舉材料。

如需以英語以外的語言提供的材料，請返回本手冊背面的語言申請表，或致電 (800) 815-2666 選 3



請前往 [LAVOTE.GOV](https://LAVOTE.GOV) 或撥打 (800) 815-2666 以取得更多資訊



# 選民資訊

在 2022 年 11 月 8 日大選投票中，有兩場美國參議院競選。

第一個競選是任期 6 年截至 2029 年 1 月 3 日的常規選舉。

第二個競選是本屆剩餘任期截至 2023 年 1 月 3 日的特別空缺選舉（現任官員暫時填補空缺）。

兩個選舉您都可以投票。

**不論政黨歸屬，每位選民都能參與本次選舉。**

關於此次大選：

1. 候選人並非由政黨提名
2. 如果候選人有偏好的政黨，該政黨名稱將出現在選票上作為參考
3. 任何選民都可以投票給他們選擇的候選人

## 選票上的公職

2022 年 11 月 8 日舉行的大選是對當地公職、當地議案以及選民提名公職進行投票：

### 選民提名公職：

州長  
副州長  
州務卿  
主計官  
財政官  
州司法部長  
州保險局長  
州平稅委員會  
美國眾議員  
美國參議員  
州參議院議員  
州眾議院議員

### 州無黨派公職：

公共教育局長  
州最高法院法官  
州上訴法院法官

### 地方公職：

縣監察委員會委員  
縣警長  
高等法院法官  
當地地區或城市競選

## 您是否需要投票協助？

如果某位選民宣誓聲明沒有能力標記選票，該選民可選擇兩 (2) 個人協助標記其選票。(E.C. §14282)



# 檢查您的資料

## 您的郵寄投票封包將包含：

資料上的選票組別編號必須相符。

範本：  
000  
選票組別

若選舉組別編號不相符，請致電 (800) 815-2666，選擇 2。

### 1 官方選票卡

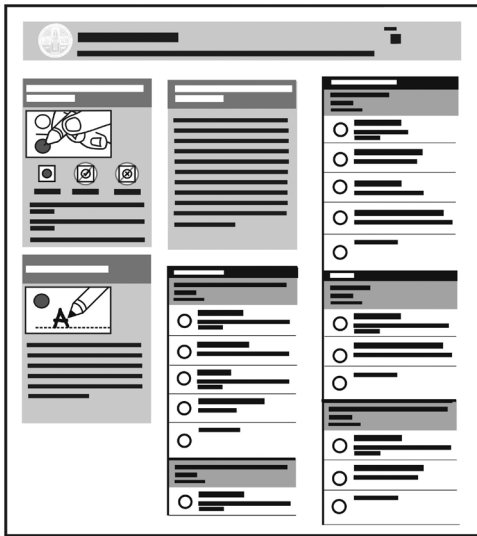

### 2 選票回郵信封



### 3 郵寄選票封包

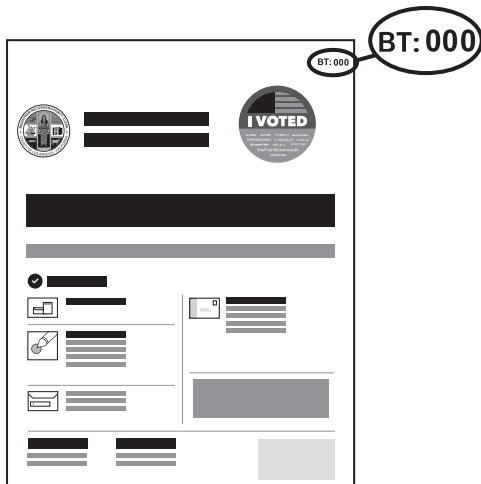



# 標記您的選票

- 僅使用**黑色**或**藍色**墨水的筆來標記您的選票。
- 填滿符合您投票選擇的整個橢圓。
- **請勿**投給多於指定數量的選擇。
- **請勿**在選票上打孔。

## 遺失或損壞選票

- 在官方選票樣本頁面標記您的選擇。放入選票回郵信封並送回。
- 在選舉日前前往 [LAVOTE.GOV/ReplaceBallot](https://LAVOTE.GOV/ReplaceBallot) 或致電 (800) 815-2666 · 選擇 2。

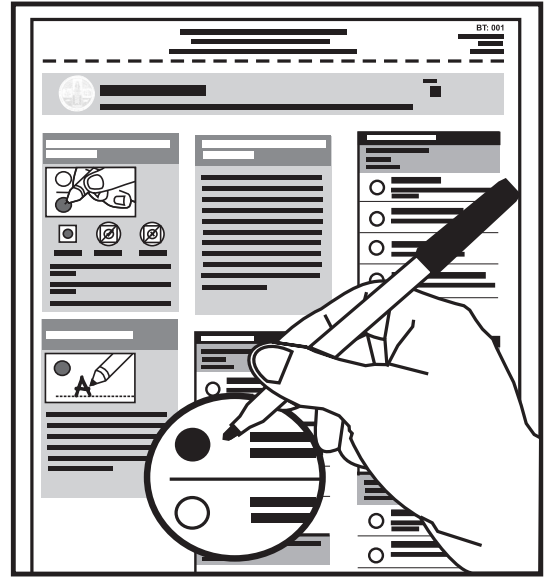

## 索取不同語言的選票

- Los Angeles 縣提供多達 18 種語言服務。
- 填寫並寄回本冊封底上的語言申請表 (免付郵資)。
- 致電 (800) 815-2666 多種語言服務科 · 選擇 3。



# 郵寄投票送回選項

## 在送回您的郵寄選票之前，請確認：

1. 您的選票已妥善放置於郵寄投票回郵信封中。
2. 您已在郵寄投票回郵信封的背面簽名。
3. 請記得不需貼郵票。

## 建議送回您的郵寄選票的方式



### 郵寄送回

必須蓋有選舉日之前的郵戳不需貼郵票。



### 送交至投票遞交箱地點

郵寄投票遞交箱地點的清單可在每次選舉前於 **LAVOTE.GOV** 取得。



### 在選舉日之前及選舉日當天送交到任何投票中心

投票中心的清單可在每次選舉前於 **LAVOTE.GOV** 取得。



### 簽名核實

在提交選票之前，選民並須在資格誓言上簽名，並在郵寄投票回郵信封上註明日期。在計算選票之前，每個簽名都經過驗證。如果缺少簽名，或者簽名與檔案中的簽名不符，縣將通知受影響的選民，讓選民有機會提供有效的簽名。

請瀏覽 **LAVOTE.GOV**  
以取得更多資訊



# 投票中心資訊

Los Angeles 縣的選民可以選擇在任何所參與的投票中心親自投票。投票中心提供現代化功能，讓投票安全、簡單和方便。

投票中心還可作為郵寄選票的投票遞交箱地點 - 無需等待，只需在門口遞交您標記的選票即可。



在參與本次選舉的任何投票中心投票，提供全套語言服務以及擴充的無障礙設施



在選舉日之前的 10 天可提前進行親自投票 - 避免排隊等候隊伍過長，提前投票



任何投票中心的電子選民登記冊可供及時查詢您的選民登記資訊



所有投票中心均提供充分便利的投票設備

## 在任何投票中心登記投票

年滿 18 歲居住於 Los Angeles 縣的美國公民，在這次選舉中符合資格登記並投票。

任何錯過登記截止日期，符合資格的選民，可前往任何投票中心，透過有條件選民登記進行登記和投票。



# 投票中心資訊和與 COVID-19 相關的指導方針

Los Angeles 縣「安全選舉計畫」以及 California 的「COVID-19 下的選舉行政管理指導方針」。每個計畫和指導方針都是在與相關衛生當局協商後，使用可取得的最佳公共衛生資訊制定的，包括美國疾病控制與預防中心“(CDC)”和 California 公共衛生當局提供的指導方針。

## Los Angeles 縣登記註冊處 / 縣書記處 (RR/CC) 將：

- 制定針對選舉地點的防護計畫。
- 培訓工作人員限制 COVID-19 傳播的措施，包含自我篩檢症狀和在必要時留在家中。
- 為工作人員制定了預防和自我檢查措施。
- 制定並溝通人身距離指導原則。
- 實施洗手、口罩和消毒規程。

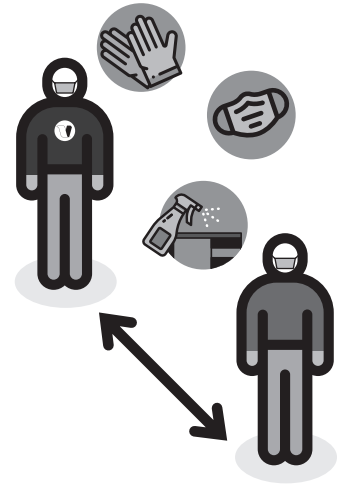

## 關於選民

郵寄選票將會寄送給所有已登記的選民。

Los Angeles 縣鼓勵選民留在家中並利用郵寄選票投票。然而，有些人仍然偏好親自投票。在任何提供親自投票的地方，我們都會依據州與縣的公共衛生和安全指導方針，以提供安全的親自投票環境。

## 針對親自投票的 COVID-19 資訊：

- 強烈建議在投票中心穿戴口罩。
- 口罩和手套可以在需要時供選民索取。
- 將在進入和離開投票中心時提供手部消毒液。在投票過程中的各主要工作站也將提供手部消毒液。
- 在簽到和投票的排隊等候和整個流程期間，都將鼓勵社交距離。
- ePollbooks 和選票標記設備會在每次使用後進行消毒。
- 鼓勵選民採取措施以加速投票流程，以減少他們在投票中心的時間。這包含提前驗證選民登記，使用互動選票樣本 (ISB) 以預先標記選擇，並攜帶他們的選票樣本以加速選民簽到。
- 將鼓勵選民利用提前投票和盡可能在離峰時間投票。
- 將繼續為無法進入投票中心的選民提供路邊投票。



# 選票標記設備的 投票方法說明

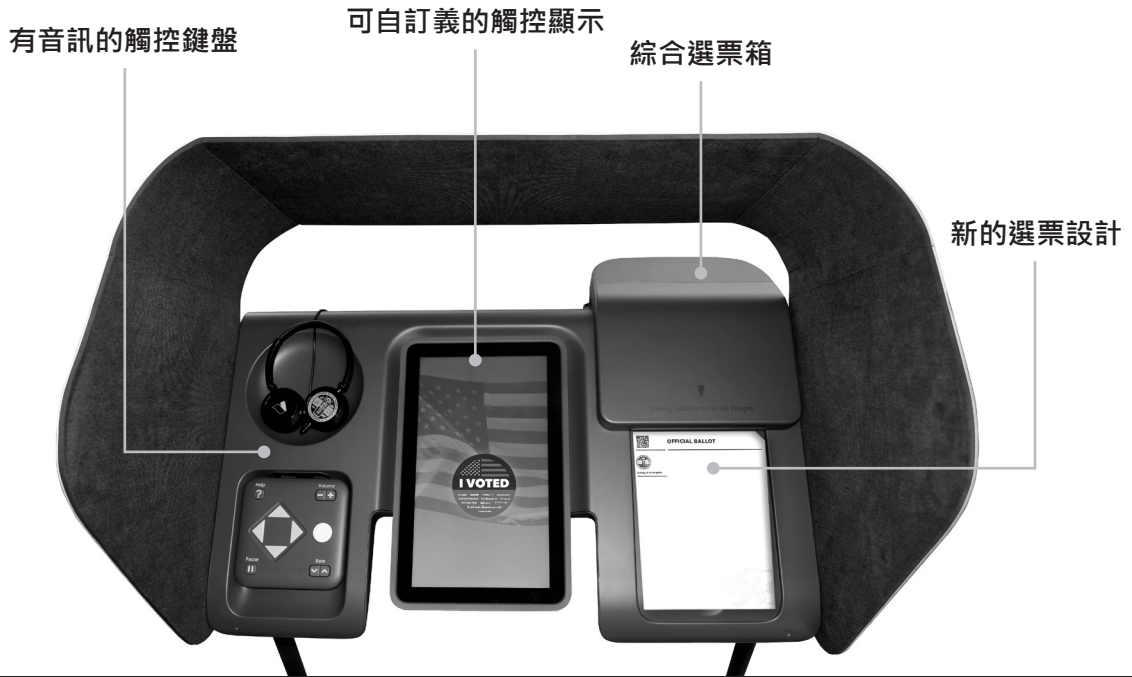

## 如何在選票標記設備 (BMD) 上投票

### 1. 輕按以開始

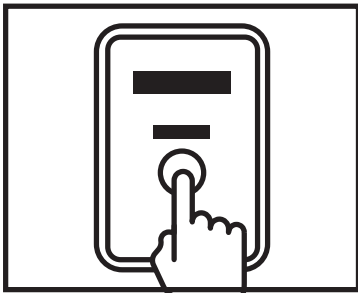

### 2. 選擇語言

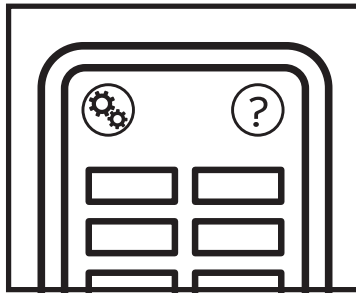

### 3. 插入選票

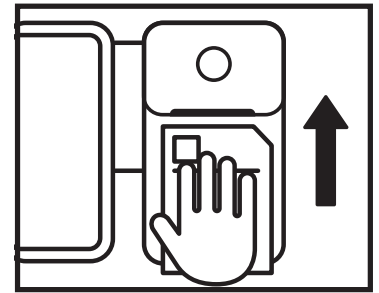

### 4. 做出選擇

當您進行選擇時，請利用“MORE”（更多）按鈕查看所有選擇。



### 5. 檢查選擇

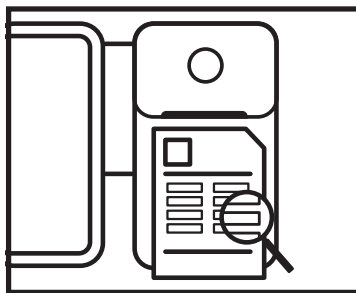

### 6. 投下選票

請記得重新將您的選票插入 BMD。

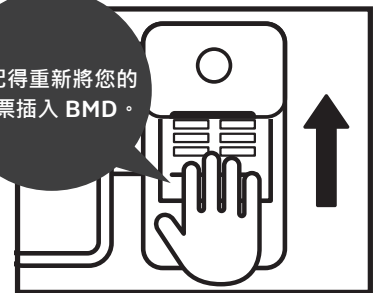



# 互動選票樣本

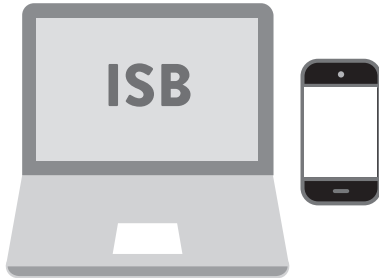

互動選票樣本 (ISB) 是能加快投票經驗的方便的選用應用程式。選民可以在電腦或行動裝置上檢視並標記他們的選擇。一旦選民檢查並確認他們的選擇後，ISB 會產生一張投票通行證。然後選民攜帶投票通行證到投票中心，掃描他們的投票通行證以將他們的選擇轉移到投票標記設備上。

## 如何使用互動選票樣本

### 1. 請瀏覽 LAVOTE.GOV/ISB



### 2. 輸入您的資訊



### 3. 做出您的選擇

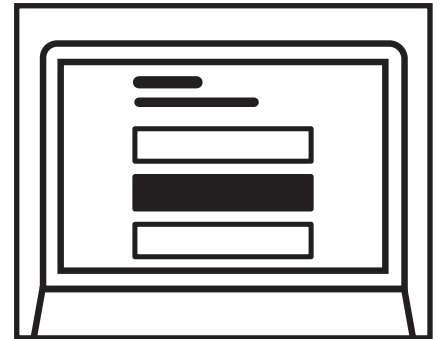

### 4. 產生投票通行證



### 5. 將投票通行證攜帶到任何投票中心

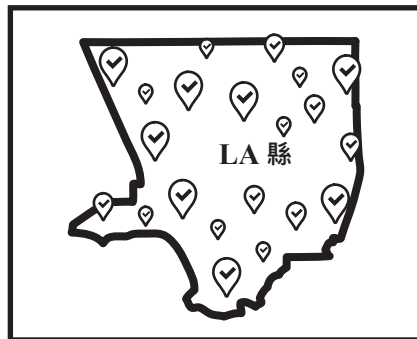

### 6. 掃描到 BMD 上

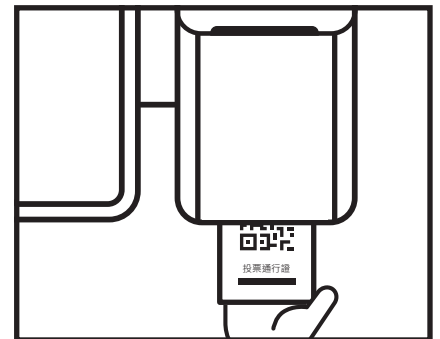



# 無障礙的投票選項

Los Angeles 縣致力於提供所有選民正面、隱私和獨立的投票經驗。欲檢視登記註冊處 / 縣書記官的無障礙服務，請瀏覽 [LAVOTE.GOV](http://LAVOTE.GOV)。

## 選票標記設備

所有選票標記設備都提供無障礙使用，並以所有合格的語言提供。

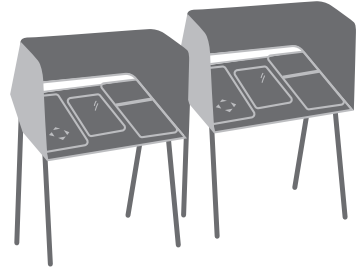

## 無障礙的郵寄投票

需要幫助檢查和標記自己的郵寄投票選票的選民，可以利用「無障礙郵寄投票」申請表。

請瀏覽 [LAVOTE.GOV/ravbm](http://LAVOTE.GOV/ravbm) 以取得更多資訊。

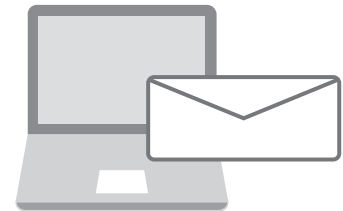

## 路邊投票

CURBSIDE VOTING		
Փողոցի եզրա քարտի մոտ քվեարկություն	允許在路邊投票	အကွာတွင် မြေပြင်ပေါ်တွင် ခွဲခြားစိတ်ဖြာခြင်း
رای گیری در حاشیه خیابان	कर्वसाइड पर मतदान उपलब्ध है	場外投票ができます
가두 투표 가능	Голосование, не выходя из машины	Votación en la Acera Disponible
Magagawa ang Pagboto sa Gilid ng Bangketa	ບໍລິຫານການລາຍງານແບບບໍ່ອອກຈາກລົດ	Có Bỏ Phiếu Ở Ngoài Phòng Phiếu

Los Angeles 縣的所有投票中心都提供路邊投票。



## 重要的電話號碼

一般資訊：  
(800) 815-2666

投票中心無障礙通行：  
(800) 815-2666 · 選擇 7

California 州殘障人士權益組織  
(Disability Rights California) 投票熱線：  
(888) 569-7955

CD/ 錄音卡帶：  
(800) 815-2666 · 選擇 3

TDD：  
(562) 462-2259



# 禁止拉選票！

---

違者將會被罰款和 / 或監禁。

位置：

- 在排隊投票人的附近或投票點、路邊投票或投票箱入口處的 100 英尺內，禁止下列活動。

受到禁止的行為：

- 不要請人投票支持或反對任何候選人或選票上的投票項。
- 不要顯示候選人的姓名、圖像或徽標。
- 不要阻擋任何投票箱的入口或在其附近閒逛。
- 不要在任何投票點、投票中心或投票箱附近分發任何材料或音頻資訊來支持或反對任何候選人或選票上的投票項。
- 不要散佈任何請願書，包括倡議、公投、罷免或候選人提名請願。
- 不要分發、出示或穿戴任何有候選人姓名、圖像、徽標和 / 或支持或反對任何候選人或選票上的投票項的服飾（帽子、襯衫、標誌、鈕釦、貼紙）。
- 不要向選民出示或與其討論投票資質方面的資訊。

加州選舉法第 18 章第 4 節第 7 條中規定了以上總結的受禁拉選票行為。



# 嚴禁破壞投票過程！

---

違者將被罰款和 / 或監禁。

受到禁止的行為：

- 不要實施或試圖實施選舉欺詐。
- 不要以任何形式或通過任何方式向他人提供任何類型的報酬或賄賂，以誘使或試圖誘使其投票或不投票。
- 不要非法投票。
- 不要試圖在無資質時投票或協助他人投票。
- 不要參與拉選票；拍照或錄製選民進入或離開投票點；或阻礙入口、出口或停車。
- 不要質疑他人的投票權利或阻止他人投票；延誤投票流程；或欺騙他人其沒有投票資質或未登記投票。
- 不要試圖探查選民如何投票。
- 不要在投票點附近攜帶或安排他人攜帶武器，少數例外除外。
- 不要在投票點附近自己或安排他人身穿和平官、警衛或安全人員的制服，少數例外除外。
- 不要篡改或干擾投票系統的任何部分。
- 不要假冒、偽造或篡改選舉結果。
- 不要改動選舉結果。
- 不要篡改、損壞或改動任何投票單、正式選票或選票箱。
- 不要安放任何非正式選票收集箱，誘使選民認為它是正式的選票收集箱。
- 不要篡改或干擾已投選票結果的副本。
- 不要違背其意志強迫或欺騙不識字的人或老年人投票支持或反對某位候選人或某個投票項。
- 不要冒充選舉官。

僱主不得要求或請求其員工將郵寄選票帶到工作地或請求其員工在工作地投票。在付薪時，僱主不得夾帶材料，試圖影響其員工的政治立場或行為。

選區委員會成員不得試圖決定選民如何投票，如果發現該資訊，也不得透露選民是如何投票的。

加州選舉法第 18 章第 6 節中規定了以上總結的破壞選舉流程的受禁活動。



## 被受信任的選舉資源



登記註冊處 / 縣書記處為所有  
選舉資訊和資源的被信任來源。

### #TrustedInfo2022

#TrustedInfo2022 不只是一個主題標籤。

全國各地的選舉官員都在使用 #TrustedInfo2022 來確保選民知道他們可以在哪裡找到和接收官方和安全的選舉資訊。

### 制定在即將舉行的選舉中投票的計劃

以下是制定投票計劃所需的所有被信任資源和工具。

- 登記投票
- 查看您的登記身份
- 獲取您的互動選票樣本
- 如何進行郵寄投票
- 追蹤您的郵寄投票選票
- 查找選票投遞箱
- 親自投票資訊
- 尋找投票中心
- 獲取您的快速報到代碼
- 移動投票中心

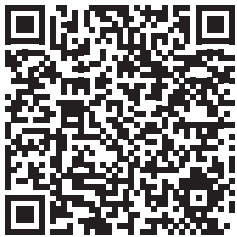

掃描二維碼或瀏覽 **LAVOTE.GOV**，  
在今天就制定您的計劃！



# 選民權利法案

## 您享有以下權利：

- 1** 為登記選民進行投票的權利。如果您符合以下條件，則享有投票資格：
  - 是在 California 州生活的美國公民
  - 年滿 18 歲
  - 在當前居住地登記
  - 目前未因重罪而被拘禁在州或聯邦監獄
  - 目前未被法院認定因精神障礙而無投票能力
- 2** 您的姓名不在名單上時您身為登記選民的投票權利。  
您將使用臨時選票進行投票。如果選務人員認定您有投票資格，則您的投票將被計入。
- 3** 投票站關閉時您仍在排隊的情況下進行投票的權利。
- 4** 無人干擾或告知您如何投票的情況下無記名投票的權利。
- 5** 在未做好投票準備而誤投的情況下獲取新選票的權利。您可以：  
向投票中心選務人員索取新選票，  
在選務辦公室或選民中心將您的郵寄投票選票更換為新選票，或  
使用臨時選票投票。
- 6** 從您選擇的任何人（您的僱主或工會代表除外）那裡獲得幫助進行投票的權利。
- 7** 在 California 州任何投票中心投遞您填寫完成的郵寄投票選票的權利。
- 8** 在您所在投票區內有足夠多人使用英語以外的某種語言的情況下獲取該語言版本的選舉材料的權利。
- 9** 向選務人員提出關於選舉程序的問題並觀看選舉流程的權利。如果您的提問對象無法回答您的問題，他們必須將您的問題轉給合適的工作人員以便為您提供答案。如果您對他人造成干擾，他們可以停止回答您的問題。
- 10** 向選務人員或州務卿辦公室舉報任何非法或欺詐性選舉活動的權利。

如果您認為您的任一此等權利遭到了拒絕，請撥打州務卿保密免費的選民熱線 **(800) 345-VOTE (8683)**。

🌐 網址 [www.sos.ca.gov](http://www.sos.ca.gov)

☎ 電話 **(800) 345-VOTE (8683)**

✉ 電子郵件 [elections@sos.ca.gov](mailto:elections@sos.ca.gov)

---

如果您認為您的任一此等權利遭到了拒絕，  
請撥打州務卿保密免費的選民熱線 **(800) 345-VOTE (8683)**。

---





# 選票樣本

大選

2022年11月8日

## 給選民的投票指示： 標記您的選票



做這個



不是這個



不是這個

- 僅可使用黑色或藍色的墨水筆在選票上標記您的選票選擇。
- 請把您的選擇左側的圓形塗滿。
- 切勿投選超過指定數目。
- 你不一定要在每個競選項目中投票。

## 自填候選人



- 選民有權於選票的自填部份填寫合格候選人的姓名，投票給任何無黨派公職候選人的合格自填候選人。
- 要添加一名候選人，請填寫左側「自填候選人」的圓圈，並在虛線上寫上姓名。
- 選舉前十一天，在lavote.gov上公佈合格自填候選人名單。
- 不要寫入一名姓名已列入選票上的候選人。
- 根據選舉法規第8606條，未批准將自填候選人投票用於選民提名的大選公職。

## 選民提名和無黨派公職

所有選民，無論於註冊時所披露的政黨歸屬為何、或拒絕披露政黨歸屬者，皆得投票予任何選民提名或無黨派的公職候選人。選民提名公職候選人如有指定任何政黨歸屬，候選人所選擇僅出示供選民參考，不代表候選人獲政黨提名或背書，或已獲得該政黨批准。無黨派公職候選人如有任何政黨歸屬，並不在選票上註明。

本投票有兩個美國參議院競選。

- 其中一個競選任期 6 年  
截至 2029 年 1 月 3 日
  - 另一個競選是本屆剩餘任期  
截至 2023 年 1 月 3 日
- 兩個選舉您都可以投票。

### 全國選舉

#### 美國參議員- 完整任期

請選 一人

- ALEX PADILLA**  
(亞曆克斯·帕迪拉)  
政黨歸屬：民主黨  
任命的美國參議員
- MARK P. MEUSER**  
(馬克·P·默瑟)  
政黨歸屬：共和黨  
憲法律師

#### 美國參議員- 短期任期 (有效任期截止至 2023 年 1 月 3 日)

請選 一人

- ALEX PADILLA**  
(亞曆克斯·帕迪拉)  
政黨歸屬：民主黨  
任命的美國參議員
- MARK P. MEUSER**  
(馬克·P·默瑟)  
政黨歸屬：共和黨  
憲法律師

### 城市/本地

#### MONTEREY PARK 市市政特別選舉 市議會議員，第 3 選區 (有效任期截止至 2024 年 11 月 5 日)

請選 一人

- JOSE SANCHEZ**  
(荷西·桑切斯)  
公立學校老師
- TAMMY C. WONG**  
(塔米·C·王)  
教育工作者
- 自填候選人

#### ALHAMBRA 聯合學區教育委員會委員，第 4 託管區

請選 一人

- WEN "TONY" FAN**  
(范文亮)  
常務副專員
- ROBERT L. GIN**  
(羅伯特·L·琴)  
Alhambra 聯合學區，委員會委員
- 自填候選人

#### LOS ANGELES 社區學院區 理事會 理事，第 2 席位

請選 一人

- JASON R. AULA**  
(傑森·R·奧拉)  
新聞記者/商業業主
- GLENN TRUJILLO BAILEY**  
(格倫·特魯希略·貝利)
- STEVEN VERES**  
(史蒂文·維爾斯)  
社區學院理事
- 自填候選人

#### LOS ANGELES 社區學院區 理事會 理事，第 4 席位

請選 一人

- ERNEST H. MORENO**  
(歐內斯特·H·莫雷諾)  
Los Angeles 社區學院區理事會理事，第 4 席位
- SARA HERNANDEZ**  
(薩拉·埃爾南德斯)  
律師/教師
- CHRISTINE T. LAMONICA**  
(克里斯汀·T·拉莫尼卡)  
大學講師
- 自填候選人

❗ 請轉另一邊繼續投票



# 選票樣本

大選

2022年11月8日

### 城市/本地

#### LOS ANGELES 社區學院區 理事會 理事，第 6 席位

請選 一人

- GABRIEL BUELNA**  
(加布里埃爾·布勒納)  
Los Angeles 社區學院區理事會理事
- ROBERT L. PAYNE**  
(羅伯特·L·佩恩)  
作家/研究員/教育工作者
- 自填候選人

#### LOS ANGELES 社區學院區理事會理事，第 7 席位 (有效任期截止至 2024 年 12 月 13 日)

請選 一人

- KELSEY IINO**  
(凱爾西·伊諾)  
教師/受託人
- MARK DUTTON**  
(馬克·杜唐)  
製片人/作家
- NANCY PEARLMAN**  
(南希·珀爾曼)  
大專院校教育工作者/環境主義者
- 自填候選人

#### MONTEREY PARK市市政大選 市書記

請選 一人

- MAYCHELLE YEE**  
(梅雪兒·葉)  
母親/永續性權益維護人
- HANS LIANG**  
(梁僑漢)  
議會議員
- 自填候選人

#### MONTEREY PARK市市政大選 市財政官

請選 一人

- VINCENT DIONICIO CHANG**  
(陳亮文)  
市書記/律師
- AMY LEE**  
(艾米·李)  
母親/律師/女商人
- 自填候選人

#### 州眾議院議員，第 49 選區

請選 一人

- BURTON BRINK**  
(布靈克博騰)  
政黨歸屬：共和黨  
市委員
- MIKE FONG**  
(方樹強)  
政黨歸屬：民主黨  
四十九區州眾議院議員

#### 美國眾議員，第 28 選區

請選 一人

- JUDY CHU**  
(趙美心)  
政黨歸屬：民主黨  
美國眾議員
- WES HALLMAN**  
(韋斯·霍爾曼)  
政黨歸屬：共和黨  
非營利組織副總裁/父親

#### MP MONTEREY PARK市市政大選 - 議案 MP

投贊成票 或 反對票

是否應通過一項法令，Monterey Park 的長期財政穩定和當地控制的服務，如 9-1-1 緊急/安全應變；進行鄰里/公園警察巡邏；幫助防止盜竊/財產犯罪；保護當地飲用水；為乾旱做準備；留置/吸引當地企業/工作；修理街道/坑洞；解決無家可歸問題；允許其他政府使用，建立 0.75 美分的交易和使用（銷售）稅，直到選民將其終結為止，每年產生大約 600 萬美元，並進行稽核/公共支出揭露？

- 對議案MP投贊成票
- 對議案MP投反對票

#### LA LOS ANGELES 社區學院區特別選舉 - 議案 LA

投贊成票 或 反對票

LOS ANGELES 社區學院區安全、維修、職業培訓議案。為了維修/提升當地社區學院、教室、水管、下水道/氣體管道、技術、科學實驗室，供護士、輔助醫療人員、消防員、退伍軍人使用；為學生準備工作/大學轉學；清除石棉、鉛漆；收購、建造、維修設施、場地、設備；是否應通過一項 Los Angeles 社區學院區的議案，授權以法定利率發行 5,300,000,000 美元的債券，每 100,000 美元的評估價值徵收 25 美元，在債券未到期時每年產生 345,000,000 美元，要求進行監督，並將所有資金用於當地？

- 對議案LA投贊成票
- 對議案LA投反對票

### 縣

#### 縣警長

請選 一人

- ROBERT LUNA**  
(羅伯特·盧納)  
Long Beach 警察局長
- ALEX VILLANUEVA**  
(亞歷克斯·維拉紐瓦)  
Los Angeles 縣警長
- 自填候選人

! 請轉下一頁繼續投票



# 選票樣本

大選

2022年11月8日

## 縣

### 高等法院法官 第 60 辦公室

請選 一人

- ANNA SLOTKY REITANO  
(安娜·斯洛特基·雷塔諾)  
Los Angeles縣助理公設辯護人
- ABBY BARON  
(艾比·巴倫)  
Los Angeles縣地區助理檢察官
- 自填候選人

### 高等法院法官 第 67 辦公室

請選 一人

- ELIZABETH LASHLEY-HAYNES  
(伊莉莎白·拉什利-海恩斯)  
Los Angeles縣助理公設辯護人
- FERNANDA MARIA BARRETO  
(費爾南達·瑪麗亞·巴雷托)  
Los Angeles縣地區助理檢察官
- 自填候選人

### 高等法院法官 第 70 辦公室

請選 一人

- HOLLY L. HANCOCK  
(霍莉·L·漢考克)  
Los Angeles縣助理公設辯護人
- RENEE YOLANDE CHANG  
(張若蕾)  
Los Angeles縣地區助理檢察官
- 自填候選人

### 高等法院法官 第 90 辦公室

請選 一人

- LESLIE GUTIERREZ  
(萊斯利·古鐵雷斯)  
Los Angeles縣地區助理檢察官
- MELISSA LYONS  
(梅麗莎·萊昂斯)  
Los Angeles縣地區助理檢察官
- 自填候選人

### 高等法院法官 第 118 辦公室

請選 一人

- MELISSA HAMMOND  
(梅麗莎·哈蒙德)  
Los Angeles縣地區助理檢察官
- CAROLYN "JIYOUNG" PARK  
(卡羅琳·「吉揚」·帕克)  
律師
- 自填候選人

### 高等法院法官 第 151 辦公室

請選 一人

- PATRICK HARE  
(派翠克·黑爾)  
Los Angeles縣助理公設辯護人
- KAREN A. BRAKO  
(凱倫·A·布拉科)  
Los Angeles縣四級地區助理檢察官
- 自填候選人

### A 縣議案 A

投贊成票 或 反對票

章程修正案 - 規定有權因故解除當選縣警長的職務。是否應通過一項旨在修訂 Los Angeles縣憲章的議案，授予縣委會權力，在發出書面通知和提供聽證機會後，以縣委會五分之四的票數將當選的縣警長免職，理由包括與縣警長職責有關的違法行為、公然或反覆失職、挪用資金、故意偽造文件或妨礙調查？

- 對議案A投贊成票
- 對議案A投反對票

### C 縣議案 C

投贊成票 或 反對票

Los Angeles 縣級大麻營業稅議案。是否應通過一項議案，在 Los Angeles 縣未合併地區對大麻企業徵稅，年稅率不超過每平方英尺 10 美元用於種植（按通貨膨脹率調整），並按各種大麻企業總收入的一定比例徵稅，包括零售業（6%）、測試實驗室（2%）、分銷（3%）、製造業和所有其他大麻企業（4%），每年產生約 1036 萬至 1517 萬美元，直至選民將其終結為止？

- 對議案C投贊成票
- 對議案C投反對票

## 州

### 州長

請選 一人

- BRIAN DAHLE  
(布萊恩·達爾)  
政黨歸屬：共和黨  
參議員/農場主
- GAVIN NEWSOM  
(加文·紐森)  
政黨歸屬：民主黨  
加州州長

### 副州長

請選 一人

- ANGELA E. UNDERWOOD JACOBS  
(安吉拉·E·安德伍德·雅各斯)  
政黨歸屬：共和黨  
女商人/副市長
- ELENI KOUNALAKIS  
(康伊蓮)  
政黨歸屬：民主黨  
副州長

### 州務卿

請選 一人

- ROB BERNOSKY  
(羅伯·伯諾斯基)  
政黨歸屬：共和黨  
首席財務官
- SHIRLEY N. WEBER  
(雪麗·N·韋伯)  
政黨歸屬：民主黨  
任命的加州州務卿

請轉另一邊繼續投票



# 選票樣本

大選

2022年11月8日

## 州

### 主計官

請選 一人

- MALIA M. COHEN**  
(郭嫻)  
政黨歸屬：民主黨  
加州平稅局委員
- LANHEE J. CHEN**  
(陳仁宜)  
政黨歸屬：共和黨  
財務顧問/教育工作者

### 財政官

請選 一人

- FIONA MA**  
(馬世雲)  
政黨歸屬：民主黨  
州財政官/註冊會計師
- JACK M. GUERRERO**  
(傑克·M·格雷羅)  
政黨歸屬：共和黨  
議員/註冊會計師/經濟學家

### 司法部長

請選 一人

- ROB BONTA**  
(羅布·邦塔)  
政黨歸屬：民主黨  
任命的加州總檢察長
- NATHAN HOCHMAN**  
(內森·霍奇曼)  
政黨歸屬：共和黨  
法務總監

### 州保險局長

請選 一人

- ROBERT HOWELL**  
(羅伯特·豪厄爾)  
政黨歸屬：共和黨  
網路安全設備製造商
- RICARDO LARA**  
(裏卡多·拉拉)  
政黨歸屬：民主黨  
保險局長

### 州平稅委員會委員，第3選區

請選 一人

- Y. MARIE MANVEL**  
(Y·瑪麗·曼維爾)  
政黨歸屬：無黨派  
社會服務專員
- TONY VAZQUEZ**  
(托尼·巴斯克斯)  
政黨歸屬：民主黨  
平稅局委員，成員

### 公共教育局長

請選 一人

- LANCE RAY CHRISTENSEN**  
(蘭斯·雷·克裏斯滕森)  
教育政策專員
- TONY K. THURMOND**  
(托尼·K·瑟蒙德)  
公共教育總監
- 自填候選人

### 1 州議案 1

投 贊成票 或 反對票

生育自由的憲法權利。立法性憲法修正案。修正加州憲法，以明確包括個人生育自由的基本權利，其中包括選擇墮胎的基本權利以及選擇或拒絕避孕用品的基本權利。此修正案並沒有縮小或限制加州憲法規定的現行隱私權和平等保護權。**財政影響**：由於生育權已經受到州法律的保護，所以沒有直接的財政影響。

- 對議案1投贊成票
- 對議案1投反對票

### 26 州議案 26

投 贊成票 或 反對票

准許在部落土地面對面輪盤賭博、骰子遊戲和體育博彩。憲法修正案和法規動議。同樣准許：在某些賽馬場進行體育博彩；私人訴訟執行某些賭博法。將收入用於一般基金、賭博問題計劃以及執法。**財政影響**：增加州政府收入，每年可能達到數千萬美元。部分收入將支持增加的州政府監管和執法成本，這部分成本每年可能達到幾千萬美元。

- 對議案26投贊成票
- 對議案26投反對票

### 27 州議案 27

投 贊成票 或 反對票

准許在部落土地以外線上和移動體育博彩。憲法修正案和法規動議。准許印地安部落和附屬企業在部落土地以外營運線上/移動體育博彩。將收入用於監管成本、無家可歸計劃和未參與的部落。**財政影響**：增加州收入，每年可能有數億美元，但可能不會超過5億美元。部分收入將支持州監管成本，每年可能達到數千萬美元。

- 對議案27投贊成票
- 對議案27投反對票

### 28 州議案 28

投 贊成票 或 反對票

為公立學校的藝術和音樂教育提供額外資金。**法規動議**。為所有K-12公立學校（包括特許學校）的藝術和音樂教育提供來自州一般基金的額外資金。**財政影響**：從明年開始，為了公立學校的藝術教育，每年增加州成本約10億美元。

- 對議案28投贊成票
- 對議案28投反對票

📌 請轉下一頁繼續投票



# 選票樣本

大選

2022年11月8日

## 州

**29 州議案 29**  
投 贊成票 或 反對票

在洗腎診所，要求持有執照的醫療專業人員在場，並確立州政府的其他要求。法規動議。要求治療期間有醫生、執業護理師或醫生助理在場。要求診所：披露醫生所擁有的股權；報告感染資料。**財政影響**：州和地方政府的成本每年可能增加數千萬美元。

對議案29投贊成票

對議案29投反對票

**30 州議案 30**  
投 贊成票 或 反對票

透過對個人收入超過200萬美元增稅，為減少空氣污染和預防野火的計劃提供資金。法規動議。將稅收分配給零排放車輛的購買獎勵、車輛充電站和野火預防。**財政影響**：州稅收每年增加35億美元至50億美元，其中的新資金用於支持零排放車輛計劃和野火應急及預防活動。

對議案30投贊成票

對議案30投反對票

**31 州議案 31**  
投 贊成票 或 反對票

對2020年禁止零售某些添加味道菸草製品法律的公投。對於2020年禁止零售某些添加味道菸草製品的法律，投「贊成」代表同意，投「反對」代表否決。**財政影響**：州菸草稅收每年減少數千萬美元到1億美元左右。

對議案31投贊成票

對議案31投反對票

## 州司法

**對於加州首席法官**  
投 贊成票 或 反對票

是否應選舉最高法院法官 **PATRICIA GUERRERO** (派特裡夏·格雷羅) 在法定任期內擔任此公職？

贊成

反對

**對於最高法院法官**  
投 贊成票 或 反對票

是否應選舉最高法院法官 **GOODWIN LIU** (古德溫·劉) 在法定任期內擔任此公職？

贊成

反對

**對於最高法院法官**  
投 贊成票 或 反對票

是否應選舉最高法院法官 **MARTIN J. JENKINS** (馬丁·J·詹金) 在法定任期內擔任此公職？

贊成

反對

**對於最高法院法官**  
投 贊成票 或 反對票

是否應選舉最高法院法官 **JOSHUA P. GROBAN** (約書亞·P·格羅班) 在法定任期內擔任此公職？

贊成

反對

**對於第二區上訴法院第一庭主審法官**  
投 贊成票 或 反對票

是否應選舉主審法官 **FRANCES ROTHSCHILD** (弗朗西絲·羅斯柴爾德) 在法定任期內擔任此公職？

贊成

反對

**對於第二區上訴法院第五庭主審法官**  
投 贊成票 或 反對票

是否應選舉主審法官 **LAURENCE D. RUBIN** (勞倫斯·D·魯賓) 在法定任期內擔任此公職？

贊成

反對

**對於第二區上訴法院第八庭主審法官**  
投 贊成票 或 反對票

是否應選舉主審法官 **MARIA E. STRATTON** (瑪麗亞·E·斯特拉頓) 在法定任期內擔任此公職？

贊成

反對

**對於第二區上訴法院第二庭法官**  
投 贊成票 或 反對票

是否應選舉法官 **JUDITH M. ASHMANN** (朱蒂絲·M·阿什曼) 在法定任期內擔任此公職？

贊成

反對

**對於第二區上訴法院第三庭法官**  
投 贊成票 或 反對票

是否應選舉法官 **LUIS A. LAVIN** (路易士·A·拉文) 在法定任期內擔任此公職？

贊成

反對

**對於第二區上訴法院第四庭法官**  
投 贊成票 或 反對票

是否應選舉法官 **AUDREY B. COLLINS** (奧黛麗·B·柯林斯) 在法定任期內擔任此公職？

贊成

反對

**對於第二區上訴法院第四庭法官**  
投 贊成票 或 反對票

是否應選舉法官 **BRIAN S. CURREY** (布萊恩·S·柯裡) 在法定任期內擔任此公職？

贊成

反對

🗳️ 請轉另一邊繼續投票



# 選票樣本

大選  
2022年11月8日

## 州司法

### 對於第二區上訴法院第五庭法官

投 贊成票 或 反對票

是否應選舉法官 LAMAR W. BAKER (拉瑪律·W·貝克) 在法定任期內擔任此公職？

贊成

反對

### 對於第二區上訴法院第六庭法官

投 贊成票 或 反對票

是否應選舉法官 HERNALDO J. BALTODANO (赫納爾多·J·巴爾托達諾) 在法定任期內擔任此公職？

贊成

反對

### 對於第二區上訴法院第七庭法官

投 贊成票 或 反對票

是否應選舉法官 JOHN L. SEGAL (約翰·L·西格爾) 在法定任期內擔任此公職？

贊成

反對

### 對於第二區上訴法院第八庭法官

投 贊成票 或 反對票

是否應選舉法官 JOHN SHEPARD WILEY JR. (小約翰·謝潑德·威利) 在法定任期內擔任此公職？

贊成

反對

### 對於第二區上訴法院第八庭法官

投 贊成票 或 反對票

是否應選舉法官 ELIZABETH ANNETTE GRIMES (伊莉莎白·安妮特·格裡姆斯) 在法定任期內擔任此公職？

贊成

反對

❗ 選票到此結束



# 選民提名公職的政黨認可

## 州長

### 民主黨

Gavin Newsom (加文·紐森)

### 共和黨

Brian Dahle (布萊恩·達爾)

美國獨立黨、綠黨、自由黨、和平與自由黨沒有為此公職提交任何認可。

## 副州長

### 民主黨

Eleni Kounalakis (康伊蓮)

### 共和黨

Angela E. Underwood Jacobs (安吉拉·E·安德伍德·雅各斯)

美國獨立黨、綠黨、自由黨、和平與自由黨沒有為此公職提交任何認可。

## 州務卿

### 民主黨

Shirley N. Weber (雪麗·N·韋伯)

### 共和黨

Rob Bernosky (羅伯·伯諾斯基)

美國獨立黨、綠黨、自由黨、和平與自由黨沒有為此公職提交任何認可。

## 州主計官

### 民主黨

Malia M. Cohen (郭嫻)

### 共和黨

Lanhee J. Chen (陳仁宜)

美國獨立黨、綠黨、自由黨、和平與自由黨沒有為此公職提交任何認可。

## 州財政官

### 民主黨

Fiona Ma (馬世雲)

### 共和黨

Jack M. Guerrero (傑克·M·格雷羅)

美國獨立黨、綠黨、自由黨、和平與自由黨沒有為此公職提交任何認可。



# 選民提名公職的政黨認可

## 司法部長

### 民主黨

Rob Bonta ( 羅布·邦塔 )

### 共和黨

Nathan Hochman ( 內森·霍奇曼 )

美國獨立黨、綠黨、自由黨、和平與自由黨沒有為此公職提交任何認可。

## 州保險局長

### 民主黨

Ricardo Lara ( 裏卡多·拉拉 )

### 共和黨

Robert Howell ( 羅伯特·豪厄爾 )

美國獨立黨、綠黨、自由黨、和平與自由黨沒有為此公職提交任何認可。

## 州平稅委員會

### 民主黨

<u>選區</u>	<u>候選人姓名</u>
-----------	--------------

3	Tony Vazquez ( 托尼·巴斯克斯 )
---	--------------------------

美國獨立黨、綠黨、自由黨、和平與自由黨以及共和黨未提交任何對此公職的認可。

## 美國參議員 - 完整任期

### 民主黨

Alex Padilla ( 亞曆克斯·帕迪拉 )

### 共和黨

Mark P. Meuser ( 馬克·P·默瑟 )

美國獨立黨、綠黨、自由黨、和平與自由黨沒有為此公職提交任何認可。

## 美國參議員 - 短任期

### 民主黨

Alex Padilla ( 亞曆克斯·帕迪拉 )

### 共和黨

Mark P. Meuser ( 馬克·P·默瑟 )

美國獨立黨、綠黨、自由黨、和平與自由黨沒有為此公職提交任何認可。



# 選民提名公職的政黨認可

## 美國眾議員

### 民主黨

選區	候選人姓名
23	Derek Marshall ( 德裏克·馬歇爾 )
26	Julia Brownley ( 朱莉婭·布朗利 )
27	Christy Smith ( 克利斯蒂·史密斯 )
28	Judy Chu ( 趙美心 )
29	Tony Cardenas ( 托尼·卡德納斯 )
30	Adam B. Schiff ( 亞當·B·希夫 )
31	Grace F. Napolitano ( 格雷斯·F·納波利塔諾 )
32	Brad Sherman ( 布拉德·舍曼 )
34	Jimmy Gomez ( 吉米·戈麥斯 )
35	Norma J. Torres ( 諾瑪·J·托雷斯 )
36	Ted W. Lieu ( 劉雲平 )
37	Sydney Kamlager ( 西德尼·坎拉格 )
38	Linda T. Sánchez ( 琳達·T·桑切斯 )
42	Robert Garcia ( 羅伯特·加西亞 )
43	Maxine Waters ( 梅可馨·華特斯 )
44	Nanette Diaz Barragan ( 納內特·迪亞茲·巴拉根 )
45	Jay F. Chen ( 陳介飛 )

### 共和黨

選區	候選人姓名
23	Jay Obernolte ( 傑伊·奧伯諾特 )
26	Matt Jacobs ( 馬特·雅各布斯 )
27	Mike Garcia ( 麥克·賈西亞 )
28	Wes Hallman ( 韋斯·霍爾曼 )
32	Lucie Lapointe Volotzky ( 露西·拉波因特·沃洛茨基 )
36	Joe E. Collins III ( 喬·E·柯林斯三世 )
38	Eric J. Ching ( 秦振國 )
42	John Briscoe ( 約翰·布裏斯科 )
44	Paul Jones ( 保羅·鐘斯 )
45	Michelle Steel ( 米切爾·斯蒂爾 )

美國獨立黨、綠黨、自由黨、和平與自由黨沒有為這些公職提交任何認可。



# 選民提名公職的政黨認可

## 州參議院議員

### 民主黨

選區	候選人姓名
20	Daniel Hertzberg (丹尼爾·赫茨伯格)
22	Susan Rubio (蘇珊·盧比奧)
24	Ben Allen (本·艾倫)
26	Maria Elena Durazo (瑪麗亞·埃琳娜·杜拉佐)
28	Lola Smallwood-Cuevas (蘿拉·斯莫爾伍德-庫瓦斯)
30	Bob Archuleta (鮑勃·阿丘利塔)
34	Tom Umberg (湯姆·翁伯格)
36	Kim Carr (金·卡爾)

### 共和黨

選區	候選人姓名
22	Vincent Tsai (文森特·蔡)
24	Kristina Irwin (克莉絲蒂娜·歐文)
26	Claudia Agraz (克勞迪婭·阿格拉斯)
30	Mitch Clemmons (米奇·克萊蒙斯)
34	Rhonda Shader (朗達·薩德)
36	Janet Nguyen (珍妮特·阮)

美國獨立黨、綠黨、自由黨、和平與自由黨沒有為這些公職提交任何認可。

## 州眾議院議員

### 民主黨

選區	候選人姓名
39	Juan Carrillo (胡安·卡裏略)
40	Pilar Schiavo (皮拉爾·夏沃)
41	Chris Holden (克裏斯·霍爾頓)
42	Jacqui Irwin (傑基·歐文)
43	Luz Maria Rivas (盧茲·瑪麗亞·裏瓦斯)
44	Laura Friedman (勞拉·弗裏德曼)
46	Jesse Gabriel (傑西·加布裏埃爾)
48	Blanca Rubio (布蘭卡·盧比奧)
49	Mike Fong (方樹強)
51	Rick Chavez Zbur (裏克·查韋斯·茨布爾)
52	Wendy Carrillo (溫迪·卡裏洛)
53	Freddie Rodriguez (弗雷迪·羅德裏格斯)
54	Miguel Santiago (米格爾·桑地亞哥)
55	Isaac G. Bryan (伊薩·G·布萊恩)
56	Lisa Calderon (麗莎·卡爾德隆)
57	Reggie Jones-Sawyer (雷吉·瓊斯-索耶)
61	Robert Pullen-Miles (羅伯特·普倫-邁爾斯)



# 選民提名公職的政黨認可

## 州眾議院議員 (續)

### 民主黨

選區	候選人姓名
62	Anthony Rendon (安東尼·倫登)
64	Blanca Pacheco (布蘭卡·帕切科)
65	Mike Anthony Gipson (邁克·安東尼·吉普森)
66	Al Muratsuchi (艾爾·姆拉特蘇茨)
67	Sharon Quirk-Silva (莎朗·奎克·席爾瓦)
69	Josh Lowenthal (喬希·洛溫塔爾)

### 共和黨

選區	候選人姓名
39	Paul Andre Marsh (保羅·安德烈·馬什)
41	Michael McMahon (邁克爾·麥克馬洪)
42	Lori Mills (洛莉·米爾斯)
46	Dana Caruso (達娜·卡魯索)
49	Burton Brink (布靈克博騰)
53	Toni Holle (托尼·霍勒)
54	Elaine Alaniz (伊萊恩·阿倫尼茲)
55	Keith Girolamo Cascio (基思·吉拉莫·卡斯西奧)
56	Jessica Martinez (傑西卡·馬丁內斯)
64	Raul Ortiz, Jr. (勞爾·奧爾蒂斯·Jr.)
66	George Barks (喬治·巴克)

美國獨立黨、綠黨、自由黨、和平與自由黨沒有為這些公職提交任何認可。

依照《選舉法規》第 13302(b) 節，任何合格的政黨都可以向縣選務人員提交將出現在本縣任何選票上、由該黨認可的所有選民提名公職候選人名單。



# 競選資金

## 同意自願性支出限額的立法候選人名單。

只有自願限制競選支出的候選人才能提交聲明，用以納入本手冊。

### 州參議院議員

黨派歸屬：民主黨

<u>選區</u>	<u>候選人姓名</u>
20	Daniel Hertzberg ( 丹尼爾·赫茨伯格 )
22	Susan Rubio ( 蘇珊·盧比奧 )
24	Ben Allen ( 本·艾倫 )
28	Lola Smallwood-Cuevas ( 蘿拉·斯莫爾伍德·庫瓦斯 )
28	Cheryl C. Turner ( 謝麗爾·C·特納 )
34	Tom Umberg ( 湯姆·翁伯格 )
36	Kim Carr ( 金·卡爾 )

黨派歸屬：共和黨

<u>選區</u>	<u>候選人姓名</u>
22	Vincent Tsai ( 文森特·蔡 )
24	Kristina Irwin ( 克莉絲蒂娜·歐文 )
26	Claudia Agraz ( 克勞迪婭·阿格拉斯 )
30	Mitch Clemmons ( 米奇·克萊蒙斯 )
34	Rhonda Shader ( 朗達·薩德 )
36	Janet Nguyen ( 珍妮特·阮 )



# 競選資金

## 同意自願性支出限額的立法候選人名單。

只有自願限制競選支出的候選人才能提交聲明，用以納入本手冊。

### 州眾議院議員

黨派歸屬：民主黨

<u>選區</u>	<u>候選人姓名</u>
39	Juan Carrillo (胡安·卡裏略)
43	Luz Maria Rivas (盧茲·瑪麗亞·裏瓦斯)
46	Jesse Gabriel (傑西·加布裏埃爾)
49	Mike Fong (方樹強)
51	Louis Abramson (路易·阿布拉姆森)
52	Mia Livas Porter (米婭·利瓦斯·波特)
61	Tina Simone McKinnor (蒂娜·西蒙娜·麥金納)
61	Robert Pullen-Miles (羅伯特·普倫-邁爾斯)
64	Blanca Pacheco (布蘭卡·帕切科)
65	Fatima Iqbal-Zubair (法蒂瑪·伊克巴爾-祖貝爾)
69	Al Austin II (艾爾·奧斯汀二世)

黨派歸屬：共和黨

<u>選區</u>	<u>候選人姓名</u>
34	Tom Lackey (湯姆·拉基)
34	Thurston "Smitty" Smith (瑟斯頓·「史密蒂」·史密斯)
40	Suzette Martinez Valladares (蘇賽特·馬丁內斯·瓦拉達雷斯)
41	Michael McMahon (邁克爾·麥克馬洪)
42	Lori Mills (洛莉·米爾斯)
43	Siaka Massaquoi (夏卡·馬薩庫伊)
46	Dana Caruso (達娜·卡魯索)
49	Burton Brink (布靈克博騰)
53	Toni Holle (托尼·霍勒)
54	Elaine Alaniz (伊萊恩·阿拉尼茲)
55	Keith Girolamo Cascio (基思·吉拉莫·卡斯西奧)
56	Jessica Martinez (傑西卡·馬丁內斯)
64	Raul Ortiz, Jr. (勞爾·奧爾蒂斯·Jr.)
66	George Barks (喬治·巴克)
67	Soo Yoo (秀悠)



# 候選人聲明及議案

---

以下幾頁可能包含候選人聲明及/或選票議案分析、論據或反駁。

除非政府機構支付費用，競選當地公職的候選人可以選擇提交一份自己付費的競選聲明。

按照法律規定，這份冊子中僅包含英語及西班牙語版本的候選人競選聲明。每位提交西班牙語候選人競選聲明的候選人已支付額外的費用。

任何選務官均未編輯或核實候選人聲明、贊成及/或反對選票議案的論據或反駁的準確性。

論據及/或反駁是作者的選擇。

有關選民提名、州無黨派公職和州議案的資訊包含在 8.5" X 11" 官方選民資訊指南中，由州務卿辦公室單獨郵寄給已登記選民。



## 候選人聲明及議案

### JOSE SANCHEZ (荷西·桑切斯) 之競選 聲明

市議會議員候選人,  
第 3 選區

(有效任期截止至2024年11月05日)

MONTEREY PARK 市市政特別選舉

年齡: 42

職業: 公立學校教師

我們需要會為Monterey Park家庭而戰的議會議員。Jose Sanchez是Monterey Park的家長、教師與居民, 他計畫透過以下方式代表居民的利益:

- 現代化並更新我們的公園, 確保我們的孩子在遊樂場安全無虞。
- 支持並與我們當地的警察合作, 以確保我們的社區安全。
- 開放我們的街道, 確保行人及自行車騎士的安全, 包括相互連接的自行車道並擴展Spirit Bus (精神巴士) 路線。
- 在市政府以及本地學校領導者與學區之間建立牢固的關係。
- 增加商機, 為居民提供更多選擇。

Jose Sanchez作為工會領袖及高中教師擁有廣泛的背景, 他致力為本社區的學生與家庭爭取利益已超過十六年。Sanchez先生將運用他作為領導者、教師、本社區的家長與成員的背景, 繼續為Monterey Park的家庭及居民服務。請瀏覽 [www.josesanchezformpk.com](http://www.josesanchezformpk.com) 加入我們的競選活動。

### TAMMY C. WONG (塔米·C·王) 之競選 聲明

市議會議員候選人,  
第 3 選區

(有效任期截止至2024年11月05日)

MONTEREY PARK 市市政特別選舉

職業: 教育工作者

我的祖父於1959年搬到Monterey Park。我在Monterey Park出生、長大並接受教育。我是第3代移民之女, 我的母親是墨西哥裔, 父親是墨西哥中國混血。我代表Monterey Park的拉丁與亞裔文化。

我的父母畢業於Garfield高中。他們教導我Christian (基督教) 價值觀: 努力工作、信守諾言並尊重他人。我母親住在步行距離之內。我們是正藍忠貞的Dodger家族。

我會傾聽您的心聲, 道德上而非政治上。我畢生致力於教育年輕人負責任以及有所作為, 現在, 我將對您負責並有所作為。我的首要任務是解決您對第3選區的憂慮: 犯罪, 特別是對於那些住在60號高速公路旁的居民; Atlantic大道及Atlantic廣場空蕩的商店; 加速本市對居民要求的回應時間; 保留學生與老年人服務; 確保第3選區不遭到忽視。

請加入我競選市議會第3選區的基層運動。我將倍感榮幸能贏得您的選票。感謝您。Gracias (謝謝)。

學歷: Brightwood小學、Alhambra高中、UCLA (California大學 LA分校) 政治學B.A. (文學學士)、Point Loma Nazarene大學教育及管理碩士、教育及科技碩士

[www.VotingForTammy.com](http://www.VotingForTammy.com)



## 候選人聲明及議案

### WEN "TONY" FAN (范文亮) 之競選聲明

教育委員會委員候選人,  
第 4 託管區  
ALHAMBRA 聯合學區

職業: 常務副專員

大家好, 我是 Wen (Tony) Fan; 我是一名在 Monterey Park 居住長達 35 年的老居民。我曾就讀於 AUSD (Alhambra 聯合學區) 的 Mark Keppel 高中。

我的女兒在 AUSD 的 Northrup 小學就讀, 並參加了雙浸式課程。我是一名積極的 AUSD 家長, 並連續 3 年入選雙浸諮詢委員會。

為了幫助我們的學校和老師, 我堅持通過挑戰並獲得了 California 代課教師資格證書, 並一直在 AUSD 的各個教室擔任代課教師。

在專業方面, 我在 California 州政府機構擔任常務副專員時積累了豐富的經驗。在多年的公共服務工作中, 我培養了良好的領導技能, 解決了各種運營問題, 並透過擁抱多樣性、包容性和教育來針對未來的挑戰做好充分規劃。

透過我的背景、經歷和研究生 MBA (工商管理碩士) 教育, 我與 AUSD 社區產生了真正的聯繫。我計劃透過你們的建議去改善我們學校的品質、安全和管理, 攜手一起打造更好的學校。

讓我們努力確保我們的孩子擁有安全的學校。讓我們一起努力加強學校社區與學區之間的溝通。

請投票給 Wen (Tony) Fan AUSD 學校委員會。感謝您的支援!

[www.facebook.com/tonyfanforAUSD](https://www.facebook.com/tonyfanforAUSD)  
[tonyfanforausdboard@gmail.com](mailto:tonyfanforausdboard@gmail.com)

### ROBERT L. GIN (羅伯特·L·琴) 之競選聲明

教育委員會委員候選人,  
第 4 託管區  
ALHAMBRA 聯合學區

年齡: 71

職業: 退休

在過去的二十年裡, 我一直在 Alhambra 聯合學區教育委員會任職。在此期間, 我們透過學生課程、教室現代化、新建築、所有教職員工的專業發展、家長參與、升級科技產品和基礎設施對我們的學校進行了投資。

我為我們學校的成就和成績感到自豪, 我們獲得的 California 傑出學校、金緞帶學校、第一條學術成就、重要實踐獎等許多其他獎項證明了這一點。在我任職期間, 雙重沉浸、雙重入學、開放就讀榮譽和 AP (大學先修) 課程以及心理健康服務等項目提供了滿足所有學生需求的機會。

在新冠肺炎疫情和封城期間, 透過線上學習和為每個學生配備一台筆記型電腦、延伸學習機會、營養膳食和援助服務, 滿足了孩子的完整需求。

我期待著我們繼續專注於建立透過平權、多元化和包容性的設計確保學生成功的文化。這包括種族研究課程和為有特殊需要的學生建造的早期兒童發展中心。

我將繼續成為 AUSD (Alhambra 聯合學區) 和公共教育的義工和維權者。



## 候選人聲明及議案

### **SARA HERNANDEZ (薩拉·埃爾南德斯) 之競選聲明**

**理事會理事候選人，  
第 4 席位**

**LOS ANGELES 社區學院區**

職業： 社區學院教師

**Sara Hernandez是LA社區學院理事會的明確選擇。**

教師、家長及學生一致認為：Sara Hernandez是Los Angeles社區學院理事會的最佳選擇。Sara得到LA社區學院教師及教師工會的支持，該工會是美國最大的工會之一。

Sara在Valley學院教授憲法，開始她作為LAUSD (LA聯合學區) 中學教師的職業生涯，並成立幫助低收入學生進入大學的非營利組織。Sara多年來一直在幫助學生取得成功，儘管面臨著無家可歸者、住房及糧食不安全、寄養家庭系統和移民問題的鬥爭。Sara清楚知道如何確保學生得以茁壯成長。

**Sara Hernandez的首要任務包括：**

1. **確保社區學院系統提供學生成功所需的工具及資源**
2. **向理事會灌輸公開性與問責制**
3. **改善學生轉入四年制大學的途徑**
4. **增加學區入學人數**

Sara擁有Duke大學公共政策文學學士學位、Loyola Marymount大學教育碩士學位以及Loyola學院法學博士學位。

Sara目前與丈夫Keith及兒子Theodore住在Boyle Heights

**Sara Hernandez一直是代表工薪家庭、學生及教師的激烈、毫不掩飾的發聲者。將票投給Sara Hernandez，讓她擔任社區學院理事會第 4 席位。**

這是其他LA社區學院受託人對Sara的評價：

「我很瞭解Sara Hernandez。她是公眾生活中最優秀的人之一。她誠實、忠於自己的原則、聰明、有效率且勤奮。Sara將成為Los Angeles社區學院理事會的優秀成員」

LA社區學院理事會受託人Andra Hoffman

「Sara Hernandez致力於提高教育品質，並為學生提供轉學到州立學院及大學所需的支援。」

LA社區學院理事會受託人David Vela

「Sara Hernandez對我們的學生來說意味著新的領導力與願景。我很驕傲能夠支持Sara出來競選，並非常期待與她一起成為LA社區學院理事會的未來同事。」

LA社區學院理事會受託人Nichelle Henderson

您可以在此處深入瞭解Sara：

網站：[www.sarahernandez.com](http://www.sarahernandez.com)

Facebook: @SaraJHernandez

Instagram: @sarita.jh

Twitter: @SaritaJH



## 候選人聲明及議案

### **HANS LIANG (梁僑漢) 之競選聲明** **市書記候選人** **MONTEREY PARK 市市政大選**

年齡： 54

職業： 議會議員

Monterey Park的各位居民好!

過去9年，我深感榮幸能為Monterey Park市服務，擔任您的議會議員及市長。

在我任期結束時，透過居民與市政府工作人員的鼓勵，我決定競選市書記繼續為Monterey Park市服務並貢獻我的一己之力。

過去9年擔任市議員與市長期間，我獲得的經驗及知識使我具有獨特的資格擔任Monterey Park市書記的職務，並繼續為這個偉大的社區服務。

感謝您給予我這項莫大榮幸。懇請您繼續投票支持我。

投票支持HANS LIANG擔任市書記

### **MAYCHELLE YEE (梅雪兒·葉) 之競選聲明** **市書記候選人** **MONTEREY PARK 市市政大選**

年齡： 49

職業： 母親/永續性權益維護人

親愛的社區居民：

我是您的社區倡導者，Maychelle Yee，為了我們城市及政府的透明度與誠信再次站出來。過去幾年，我揭露不公平的做法，挑戰不道德的行為，並要求對Monterey Park市負責。

20多年來，作為政府與執法部門的公務員，我一直倡導並爭取提升生活品質；作為父母及社區活動家，我也為我們的孩子與家庭發聲。

作為您的市書記，我將能夠繼續這項非常重要的工作，確保我們選舉制度的榮譽，免於利益衝突，植根於維護選民信任的承諾。我的使命是確保您擁有必要的資訊來參與市政、受到傾聽並做出明智的決定，讓作為居民的您持續投入並獲得掌控權。

我已準備好用行動來證明我的言論。如果您準備好推動改變，而不僅是談論政策且願意協助我現在就付諸行動，請投票支持Maychelle Yee擔任市書記。

協助我找回城市的輝煌。

感謝您，  
Maychelle  
[www.voteForMaychelleYee.com](http://www.voteForMaychelleYee.com)



## 候選人聲明及議案

### VINCENT DIONICIO CHANG (陳亮文) 之競選聲明 市財政官候選人 MONTEREY PARK 市市政大選

職業： 市書記/律師

過去兩屆擔任您的市書記讓我對本市的運作情況瞭如指掌。作為市財政官，我將與市府人員、議會以及最重要的是，與我們的居民共同努力，確保每一筆稅款都得到妥善投資，並盡可能以最佳方式運用。

自1985年以來，我與家人長期居住在Monterey Park，我畢業於Alhambra高中以及附近的Cal State LA (Cal大學LA分校)。我的社區服務經驗從擔任Bruggermeyer圖書館的公民講師開始，然後在社區關係委員會、圖書館理事會及環境委員會擔任委員。我參與的非營利組織包括商會、Toastmasters (國際演講協會) 及LAMP Optimist Club (LAMP 樂天派俱樂部)，我是California律師協會的持牌會員，並獲准在第9巡迴上訴法院執業。

作為您的Monterey Park財政官，您可以期待一位公職人員為市府帶來誠實、透明及正直。

### AMY LEE (艾米·李) 之競選聲明 市財政官候選人 MONTEREY PARK 市市政大選

年齡： 46

職業： 母親/律師/女商人

我的名字是Amy Lee。我是一名妻子、母親、律師及長期的社區支持者。作為移民父母的女兒，我很重視謙遜、責任感與誠實。

我在Los Angeles長大並就讀本地學校。就讀法學院期間，我曾在U.S. Postal Inspection Service (U.S.郵政檢查局) 擔任欺詐分析師。我的丈夫是ICU (加護病房) 護士。我們共同選擇在Monterey Park建立我們的生活。我們的孩子就讀於本地學校，參加本地童子軍。我是Brightwood PTA (Brightwood家長教師協會) 的長期成員以及Monterey Park Manta Rays (Monterey Park鬼蝠魟) 的董事會成員。

我擔任消費者保護律師已超過20年。我審查法律文件並代表各行各業的客戶，為其爭取正義。2010年，我在Monterey Park建立自己的法律事務所，並繼續保護個人權利的使命。

對Monterey Park的未來，沒有人比Monterey Park的母親與企業主更加關注投入了。作為您的市財政官，我將確保您的公共資金安全並可動用。透明度與問責制至關重要。

請加入支持我從基層競選市財政官。我將深感榮幸獲得您投票支持。

[VoteForAmyLee.com](http://VoteForAmyLee.com)



## 候選人聲明及議案

### BURTON BRINK (布靈克博騰) 之競選 聲明

政黨歸屬: 共和黨  
州眾議院議員, 第 49 選區

投給您的價值觀!

Burton Brink是Los Angeles縣警部門的退休巡佐、終生的LA縣居民, 並自1967年以來在第49選區生活及工作。他目前是Arcadia市專員、Crime Survivors, Inc. (犯罪倖存者) 董事會成員, 並且是社區領導者。

Burton在將近40年的期間持續保護並服務我們的社區。Burton知道在家中、社區及公司中保持安全的重要性。Burton很擔心仇視亞裔犯罪, 以及罪犯以亞洲企業與家庭為目標的情況增加。身為亞裔兒子的父親, Burton擁有處理此問題的動機與經驗。

Sacramento需要適當的權力平衡, 以便為我們社區的公民提供適當的服務。Burton將為您奮戰並保護我們的州、家庭及企業免於過度規管及過多稅賦。

Burton的競選活動受到居民、社區領導者、執法機關及選舉官員大力支持, 因為他們都知道他非常重視您的最大利益。

"我保證與所有人合作並傾聽您的需求。我將致力於減少無家可歸者的人口並為他們提供適當服務、配合執法部門以減少犯罪、爭取學校選擇權並推動減稅, 讓在California謀生的所有人受惠。讓我們共同努力, 為子孫後代拯救California。

我很榮幸在州眾議院代表您。" —Burton Brink

[www.BurtonBrinkCA.com](http://www.BurtonBrinkCA.com)

### MIKE FONG (方樹強) 之競選聲明

政黨歸屬: 民主黨  
州眾議院議員, 第 49 選區

年齡: 46

職業: 加州州議員

Mike Fong 是一位社區領袖和前社區學院委員, 他在 2 月份的特別選舉中當選為州眾議院第 49 選區的代表。

Mike 已經作為我們的州眾議院議員起草了許多法案, 立下的法案包括:

- 免除 社區大學學費並免除學生債務。
- 增加就業機會以及勞動力發展。
- 為服務不足的社區增加寬頻網路服務供應。
- 加強政府道德、問責制和透明度。
- 減少小企業的繁文縟節並降低法遵成本。

在當選州眾議院議員之前, Mike 致力於增加學生接受高等教育的機會, 並在九個地方社區學院, 包括在 Monterey Park 的 East Los Angeles 學院擴大勞動力培訓。Mike 還擔任過 Alhambra 市專員。他長期以來的社區領導工作還包括在 Goodwill Southern California 的董事會任職, 以及在當地一個課外活動項目的諮詢委員會任職。

Mike的 競選活動得到了代表當地消防員、教師、護士、醫生和雜貨店工人團體的大力支持, 因為他是一名反應迅速且高效的領導人。

「我競選州議會是因為我想透過解決大大小小的問題來幫助我們的社區。這些選民需要在國家服務方面得到幫助, 以應對不斷增加的無家可歸者、氣候變化和保護我們社區安全等挑戰。作為各位的州議員, 我每天都將努力為 San Gabriel Valley 帶來成果。我很榮幸能再次贏得你們的選票。」 -Mike Fong

有任何疑問嗎? 致電 (626) 325-8998 聯絡 Mike 或瀏覽 [www.MikeFong.org](http://www.MikeFong.org)



## 候選人聲明及議案

### WES HALLMAN (韋斯·霍爾曼) 之競選 聲明

**政黨歸屬: 共和黨**  
**美國眾議員, 第 28 選區**

我正在競選代表California第28區, 以修復我們的經濟、保衛我們的國家及保護我們的社區, 並為我女兒這一代留下遺產, 為他們以及後代恢復美國夢。

身為空軍退伍軍人, 我人生中有27年時間在空中駕駛F-15及F-22保衛美國, 並在陸地服役, 包括White House (白宮) 以及US聯邦眾議院的高級空軍軍官。我知道Washington該如何運作, 以及為什麼它讓我們的公民備感失望。

我出生於Arcadia, 在Glendora長大, 這裡一直都是我的家。我親眼目睹政治姿態及無所作為如何剝奪我們的發言權。我們都看到無能及不良政策所帶來的結果-通貨膨脹、犯罪率提升、父母不再為孩子的教育發聲, 以及不斷上升的國債, 現在每個剛出生的美國人, 一出生就欠了外國債券持有人10萬美元。

是時候派人進軍國會聽取該地區所有居民的意見, 並加緊努力工作, 做出我們所需而艱難的選擇, 以推動美國走向未來最好的生活。選那些沒有為地區或國家的迫切問題提供解決方案的人。作為國會議員, 我可以加入那些推動美國重回正軌的人的行列, 並重申我們對自由及繁榮美國的承諾。

只要共同努力我們就能帶來改變。請將票投給支持國會第28選區的Wes Hallman。

### 市府律師對議案 MP 的客觀分析

Monterey Park 市議會將議案 MP 列入選票。本議案將核准在Monterey Park內徵收 $\frac{3}{4}$ 美分的營業稅, 增加城市的一般收入。此稅務是在目前的營業稅上額外增加。California法律授權市議會徵收此營業稅, 但前提是此稅經多數選民同意。

California營業稅包含三個不同的組成部分: (a)州稅; (b)縣稅; (c)市政府可能徵收的稅款。目前, 州、縣和其他實體 (包括市) 徵收的綜合營業稅為9.5%。本市從該營業稅獲得1%的收入。

所有營業稅的最高稅率不得超過10.25%。因此, 公共實體 (包含城市) 可能在達到最高稅率之前額外徵收0.75% (或 $\frac{3}{4}$ 美分) 稅額。如果本市以外的公共實體能夠將營業稅提高到最高10.25%, 則本市將獲得增加的營業稅收入的百分之零。

議案 MP 建議為本市核准0.75% (或 $\frac{3}{4}$ 美分) 的營業稅, 以達到最高稅率10.25%。如果按議案 MP 提議徵收營業稅, 所有收入將回饋到Monterey Park市。公開文件顯示此項稅收將帶來大約600萬美元的額外年收入。只有選民才能終止此項稅收。

按議案 MP 實施的所有稅收可能會因為市議會的活動而暫停或減少。

議案 MP 將徵收一般稅。因此, 所有的稅收收入都將用來支付一般的城市營運和服務, 如警察和消防服務、公園和公園維護、街道維護和圖書館服務。本市在法律上不受約束不得以任何方式將稅款用於任何特殊目的或用於任何特定的設施或活動。這項投票議案提議徵收一般稅, 並需要得到本市選民簡單多數決的批准。

對議案MP投「贊成」票表示贊成本議案。對議案MP投「反對」票表示反對本議案。



# 候選人聲明及議案

## 贊成議案 MP 的論據

投票贊成議案 MP 以保持Monterey Park的安全與力量！

- 安全社區
- 卓越的生活品質
- 嚴格的財政問責制

投票贊成議案 MP 可提供本地控制的資金來滿足本地要求，且 Los Angeles縣或Sacramento不能帶走這些資金。

嚴格的問責制要求，例如公開披露所有開支與獨立審計，可確保資金得到適當利用，且每分錢都用於Monterey Park。

Monterey Park老化的城市基礎設施與設施，包括消防、警察、社區中心與公園，已有60多年歷史，需要修復。疫情向我們證明維持居民所依賴城市服務的緊迫性。作為城市，我們必須考慮我們可用的每種工具，我們的許多鄰近城市已經這樣做了。

投票贊成議案 MP：

- 維持消防、護理人員、公共安全人員與快速 9-1-1 緊急應變
- 保護當地飲用水與城市水處理
- 修復街道與坑洞
- 防止盜竊與財產犯罪
- 保持公園與公共區域的安全與清潔
- 維護圖書館服務
- 解決無家可歸問題
- 保護城市的金融穩定
- 保留並吸引當地企業與工作
- 維護當地老年人的計劃
- 改善交通服務

強制性納稅人保護

- 所有資金須留在當地以支持Monterey Park城市服務
- LA縣與州不能接觸議案 MP 資金
- 需要公開披露支出
- 強制性年度獨立審計
- 食品雜貨、公用事業、處方藥與使用CalFresh (Cal食物援助計劃) 購買的物品等必需品為免稅
- 外地購物者與遊客支付約57%的費用

加入Monterey Park公共安全領袖、企業領袖、民選領袖、社區領袖與長期居民的行列，投票贊成議案 MP 以保持Monterey Park的安全與力量！

HENRY LO  
市長

HANS LIANG  
議會議員

PETER CHAN  
議會議員

YVONNE YIU  
議會議員

## 議案 MP 的擬議法令

維護 MONTEREY PARK 長期財務穩定及本地控制的服務 (例如9-1-1緊急/安全應變) 條例；進行鄰里/公園警察巡邏；協助防止盜竊/財產犯罪；保護當地飲用水；為乾旱做好準備；留住/吸引本地企業/工作；修復街道/道路的洞坑；解決無家可歸者問題；透過建立 $\frac{3}{4}$ 美分交易及使用 (營業) 稅直至選舉結束，並允許其他政府使用，每年產生約600萬美元的審計/公共支出披露。

MONTEREY PARK 市人民頒佈法令如下：

第1節：《Monterey Park 市政法規》(以下簡稱「MPMC」) 第3篇新增第3.30章，內容如下：

### 「第3.30章. 交易及使用稅

第3.30.010節。標題。本章標題為「Monterey Park 交易及使用稅」。本章中使用的「城市」一詞指 Monterey Park 市。本章適用於本市所涵蓋之區域範圍。

第3.30.020節。實施日期。「實施日期」指本章採納110天以後的第一個日曆季度的第一天，採納日期如下文所述。

第3.30.030節。目的。本章旨在實現以下目的，並指示相關規定應解釋為實現此類目的：

A. 根據《賦稅法》第2卷第1.6部份 (從第7251節起) 以及第2卷第1.7部份第7285.9節之條款徵收零售交易及使用稅，該法律授權本市採納本章；如果多數選民對本議案投票贊成本章徵收稅款，則本章即可生效。

B. 採納一項零售交易及使用稅法令，併入與《California 銷售及使用稅法》相同的條款，前提是該等條款不違反《賦稅法》第2卷第1.6部分規定的要求和限制。

C. 採用零售交易暨使用稅法規，徵稅並藉此提供可由州稅務平準委員會管理及徵收的方法，該方法應盡可能適合並要求盡可能符合州平準委員會在管理及徵收 California 州銷售及使用稅時所遵循的現有的法規與行政管理程序。

D. 採納零售交易及使用稅法令，其施行方式應盡可能符合《賦稅法》第2卷第1.6部分之規定，盡量降低交易及使用稅之徵收開支，同時盡量減輕本條例所涉納稅者保管稅務記錄的負擔。

第3.30.040節。支出。

A. 徵收 Monterey Park 交易及使用稅是為了向該市提供資金，以支付一般市政服務費用。

B. 市議會可規定以與市政府或 Los Angeles 縣代表該市確定及徵收的其他費用及稅款相同的方式徵收一般所得稅，並受到相同的懲罰。如果一般所得稅是由縣代表市徵收，縣可以扣除其在此類服務中產生之合理費用。

C. 本章所述由市執行及管理之費用，包括退款，可從一般所得稅收中支付。

第3.30.050節。州政府合約。在實施日期之前，本市必須與州政府稅務平準委員會簽約，履行與本章管理及營運有關的所有功能；假設，若市政府在實施日期之前未能與州政府稅務平準委員會簽約，合約必須如此制定，並且在這種情況下，實施日期為執



## 候選人聲明及議案

行本合約後的第一個日曆季的第一天。

**第3.30.060節。交易稅稅率。**對於以零售形式銷售有形動產的特權，特此對在本法令實施日期及之後以零售形式在併入本市的區域中銷售的所有有形動產，按照零售商所得總收入0.75%的稅率，對該區域中的全部零售商徵收交易稅。

**第3.30.070節。銷售地點。**針對本章的目的，所有零售銷售在零售商的業務地點完成，除非出售的有形動產由零售商或其代理人送貨至州境外的目的地或交給公共承運人以便送貨至州境外的目的地。若運費須繳納州銷售和使用稅，則無論發運到何處，此類零售活動所獲的總收入均包含運費。若零售商於本州無永久營業地點，或擁有一處以上之營業地點，則零售銷售的完成地點，將根據州稅務平準委員會所指定及採行之規則與規定判定。若零售商在本州沒有固定營業地點，或擁有多個營業地點，完成零售銷售的地點將根據州政府稅務平準委員會指定及採納的規則與規定。

**第3.30.080節。使用稅稅率。**本法令實施日期及之後向任何零售商購買的有形動產在本市的儲存、使用或其他形式的消費，按照該動產售價的0.75%，就其在該區域的儲存、使用或其他消費徵收貨物稅。若運費須繳納州銷售或使用稅，則無論發運到何處，銷售價格均包含運費。

**第3.30.090節。採納州法律條款。**除非本條例另有規定，且與《賦稅法》第2卷第1.6部分規定不一致者外，否則採納《賦稅法》第2卷第1部分所有規定（從第6001節開始）並作為本章內容之一，如同全文完整說明。

**第3.30.100節。採用州法律及徵收使用稅的限制。**採用《賦稅法》第2卷第1部分的規定

A. 無論 California 在何處被命名或稱為稅務機構，都將使用該城市的名稱。但在下列情形下不得替換：

1. 當「州」一詞用作州審計長、州財政局長、州監察委員會、州稅務平準委員會、州財政部或 California 州憲法等稱謂的一部分時；

2. 替換的結果將要求本市或其任何機構、官員或僱員而非州稅務平準委員會採取行動，或針對本市或其任何機構、官員或僱員而非州稅務平準委員會採取行動，履行與本章的管理或實施相關的職能時。

3. 在這些章節中，包括但不一定限於稱為 California 外邊界的章節，如果取代，結果為：

a. 對個人有形財產的某些銷售、儲存、使用或其他消費提供本稅豁免，而這些銷售、儲存、使用或其他消費仍需根據《賦稅法》第2卷第1部分的規定由州政府徵稅，否則不能豁免本稅

b. 對州政府根據該法規的上述規定不應向有形個人財產的某些銷售、儲存、使用或其他消費課徵本稅。

4. 《賦稅法》的第6701、6702（最後一句除外）、6711、6715、6737、6797或6828節。

B. 在《賦稅法》第6203條中「在本州的商業零售商」一詞及第6203條中該詞的定義中，「城市」一詞取代「州」一詞。

**第3.30.110節。不須要許可證。**若零售商已根據《賦稅法》第6067節獲得銷售許可證，則本章不需要該零售商領取額外交易商許可證。

**第3.30.120節。豁免及排除條件**

A. 由 California 或任何城市、市、縣或縣根據 Bradley-Burns 統一地方銷售及使用稅法徵收的任何銷售稅或使用稅的金額，或任何州管理的交易或使用稅的金額，不在交易稅及使用稅的衡量範圍內。

B. 在計算交易稅應稅額時，免除以下來源的總收入：

1. 銷售有形個人財產，但不包括銷售燃油或石油產品給航空業者，主要在銷售發生地的本縣外使用或消耗，且直接並僅供該等一般飛機使用，作為依據本州、美國或任何外國政府規定的一般個人和財產的載具。

2. 銷售於本市外使用的財產，依據銷售合約該物品被載送到本市外，由零售商或代理人將物品運送到該地點或運送給快遞業者，將物品運送給收貨人。就本段落而言，交付到本市以外的地點應符合下列條件：

a. 對於根據車輛法典第3卷第1章（從第4000節開始）進行註冊的車輛（商業車輛除外），按照公用事業法典第21411節獲得許可的飛機，以及根據車輛法典第3.5節（從第9840節開始）註冊的無證船舶，通過在城外地址註冊，並通過買方簽署的聲明，該聲明以偽證之處罰，聲明該地址實際上為，他或她的主要居所；且

b. 商用車輛的登記地址必須為本市以外地址，並提供經買方簽字的偽證處罰聲明，說明該地址確係買方的主要居住地點。

3. 賣方有義務根據本法令實施日期前達成的合約，按固定價格出售個人有形財產。

4. 對於有形動產之租賃（即該財產的持續銷售），在任何時間段內，出租人因受到租約約束而按照本法令實施日期前達成的租約所確定的固定價格出租此財產。

5. 依據本節子款(3)和(4)，根據任一時段合約或租約，讓任一方有無條件的權利在發送通知，中止合約或租約的權利，不論是否行使，銷售或出租有形個人財產應被視為無義務。

C. 如有下列情形，則在本市貯藏、使用或以其他方式消費有形動產不必繳納本章徵收的使用稅：

1. 依據州管理交易及使用稅法令，應依法課徵交易稅的銷售總收入。

2. 除航空業者購買並由該業者直接和專屬由其飛機使用或消耗的燃油或石油產品，該飛機作個人或財產的一般載具，並依據本州、美國或任何外國政府頒發公共便利和必需品許可證進行聘雇或補償。該豁免附加於《California 賦稅法》第6366節和6366.1節規定的豁免以外的情況。



## 候選人聲明及議案

3. 買方有義務根據本法令實施日期前達成的合約以固定價格購買財產。

4. 如果該有形個人財產的所有權或行使權利是從有形個人財產的租賃而衍生，而該租約是此等財產的持續銷售時，則在任一時間，依據本法令實施日期前的租約，承租人有義務以固定價格出租該財產。

5. 依據本節子款(3)和(4)，根據任一時段合約或租約，讓任一方有無條件的權利在發送通知，中止合約或租約的權利，不論是否行使，銷售或出租或擁有或行使有形個人財產的權利被視為無義務。

6. 除第(7)小節規定者外，在本市從業之零售商不得向個人有形財產之購買人課收使用稅，除非該零售商將該財產發運或交付至本市地址，或在本市參與該財產之出售，包括但不限於直接或間接在該零售商設於本市的營業地點，或透過任何代表、代理人、推銷員、促銷員、子公司或處於該零售商管理之下的本市人士徵求或獲取訂單。

7. 「在本市從事經營的零售商」也包括下列任何動產的零售商：依照《車輛法》第3卷第1章（從第4000節開始）登記的車輛、遵循《公用事業法》第21411節獲得許可的飛機或依照《車輛法》第3.5卷（從第9840節開始）登記的無證船隻。若購買人將該車輛、船隻或飛機登記或註冊為本市地址，則該零售商須向購買人課收使用稅。

D. 任何依此章應繳稅的個人應抵免任何交易稅或從支付給該區的交易稅或依據《賦稅法》第2卷第1.6部分需負責繳納交易稅的零售商獲得補償，而該法典是與依法應就銷售給個人財產、存放、使用或其他使用方式使用而繳納使用稅相關。

第3.30.130節。修正。生效日期後對《賦稅法》第2卷第1部分對銷售稅和使用稅所作的任何修正（不違背《賦稅法》第2卷第1.6部分和1.7部分），以及對《賦稅法》第2卷第1.6部分和1.7部分所作任何修正，均自動成為本章內容，但任何此類修正均不得影響本章規定之稅率。

第3.30.140節。禁止責令徵稅。任何禁制令、令狀或其他法律程序或衡平法程序均不得在任何法院對本州或本市、或本州或本市之任何官員提起訴訟、訴訟或起訴，以圖阻止或禁止根據本章或《賦稅法》第2卷第1.6部分規定課收任何稅項或必須課收的任何稅款。

第3.30.150節。暫停或降低。本章的任何內容均不要求市議會徵稅；市議會可在公開聽證會後通過決議暫停或降低本章規定的稅率。

第3.30.160節。市議會的修正權。除不適用於提高稅率、徵收過去未課之交易與使用稅或與本章宗旨不一致的修正案外，市議會可行使《政府法規》規定的所有適用權力，包含但不限於以議員三票贊成通過的法令對本條款進行修正。此外，其也可透過法令或決議案通過其他可能必要規章以實踐本章之宗旨。

3.30.170終止課稅。除非選民在正式舉行的常規或特別選舉中廢除，否則本章將繼續有效。」

第2節：環境分析。本法令不受《California 環境品質法》（California 公共資源法典第 §§ 2100節及後文，簡稱為

「CEQA」）及 CEQA 法規（14 California 法規§§15000節及後文）的審查，因為它建立實施政府資助機制的規則和流程；不涉及對可能對環境造成潛在重大物理影響的特定專案的任何承諾；並構成不會導致環境直接或間接物理變化的組織或行政活動。因此，本決議不構成需要環境審核的「項目」（具體參閱 California 法典第14章§ 15378(b)(4-5)）。

第3節：連續性。任何 Monterey Park 《市政法典》條款之廢止，皆不影響任何本提案生效日前產生之懲罰、沒收或賠償責任，亦不終止任何本法令生效日前發生之違法行為所引發之起訴或懲罰之執行。任何因此而廢止之部份，將對於因本法令生效日前發生之違法行為所引發且進行中之訴訟或起訴維持完整的效力與效果。

第4節：可分割性。若本法令的任何部分或其適用經具管轄權之法院認定無效，市議會表明此無效部分不會影響其餘條款或適用之有效性，為此，本法令之條款具可分割性。

第5節：先前法典章節之效力。若本法令之全文或其適用經具管轄權之法院認定無效，則本法令對於《市政法典》或其他規章所提出之廢止亦將視為無效，並使此類之《市政法典》條款或其他規章對於一切目的維持完整之效力及效果。

第6節：選民批准。本法令將製定並徵收一般稅項。因此，本法令將於2022年11月8日提交公民投票，以徵求選民之批准。若多數選民投票同意本法令，擇期將於市議會承認投票結果之日後生效並產生約束力。如果市政法典 §§ 53720節及後文的規定，或 California 憲法第XIII C條款被廢除或修訂，或由經由法院解釋導致制定本條例不需要選民批准，則本條例將按照所有其他城市條例的規定生效，並且可以以與所有其他法令相同的方式進行修改其他城市條例。

第7節：市議會權限。依《選舉法規》§ 9217，市議會經市民授權及指示，立即採取必要之適當行動以執行本提案，此類行動包括但不限於採行一切依法施行本提案所需之規章。

第8節：與競爭性提案的衝突解決。如果另一選票議案（「競爭性提案」）出現在與本提案相同的選票，旨在採用、施加或修改任何限制或約束，或其他規章或要求，包括但不限於本提案授權的行動，且在任何方面不同於或補充本提案所包含之內容，人民宣布其意圖為，如果競爭性提案與本提案均獲得多數票，則競爭性提案與本提案將被完全採納，除非每項議案的具體條款被視為彼此直接衝突，根據Yoshisato訴高等法院（California 州1992年第2卷第4版第978頁），需按「條款個別情況」加以考慮。對於任何此類直接衝突之條款，以得票較多之提案的具體條款為準。

第8節：雜項。

A. 本法令之詮釋必須與一切聯邦及州法律、規則與規定相符。若本法令的任何節、分節、句子、條款、短語、章節或部份經有管轄權的法院之最終判決認定無效或違反憲法，此類判決不影響本法令剩餘部份之效力。人民宣佈本條例及其每一節、分節、句子、子句、用語、其中一部份或部份均予以採納或通過，不論任何一個或多個節、分節、語句、子句、用語、其中一部份或部份被認為無效的事實。若本法令之任何條款於適用於任何人或狀況時被判定為無效，則本法令之適用中，能不依賴無效部份之適用而生效者，其任何適用不受影響。



## 候選人聲明及議案

B. 若本法令任何內容經具司法管轄權的法院裁定為無效，則人民將聲明強烈的意願：(i)市議會盡最大努力維護並重行通過該部份，以及(ii)市議會以符合本法令之表述及所暗示之意圖相符之方式，採取一切可能的步驟糾正經法院認定之任何不適當或缺陷，並以對此類部份之執行而言必要或可接受的方式採取或重行通過此類部份，以允許規劃並發展本項目。

C. 本法令之解釋必須廣泛，以利達成法令所載列之宗旨。人民希望市政府或其他人對本法令條款之詮釋或實施方式有助於實現本法令載列之宗旨。

第9節：如果2022年11月8日在本市舉行的一般選舉中，投票的多數選民通過詢問選民是否贊成本法令之法令，市長將簽署本法令，市書記長將證明並承認本法令的通過及採納。

第10節：根據《賦稅法》§ 7265節，本法令自本條例通過後的第110個日曆日的第一天開始生效。

第11節：**電子簽名**。根據《政府法典》§16.5節本法令可使用電子簽名執行。此類電子簽名將在所有方面視為具有與原始簽名相同之效果。

### 選票議案 LA 的全文

「LOS ANGELES 社區學院區安全、維修、工作訓練議案。為護士、護理人員、消防員、退伍軍人修繕/更新本地社區學院、教室、水管、下水道/煤氣管線、科技、科學實驗室；為學生就業/大學轉學做好準備；去除石棉、含鉛油漆；購置、建造、維修設施、場地、設備；Los Angeles 社區學院區之議案是否應按照法定利率批准5,300,000,000美元的債券，每100,000 萬美元的評估價值徵收25美元，在未償還債券時，每年所產生的345,000,000美元，是否需要監督，所有資金都用於本地？」

#### 專案

Los Angeles 社區學院區理事會為了回應其社區之需求，評估了其九所本地社區學院中每個學院的緊急及重大設施需求，以及其有能力為學生、現役軍人及**退伍軍人**提供支援及訓練設施，以獲得**良好的工作、平價教育**，並為他們在**大學及職業生涯**獲得成就做好萬全準備。在擬定資助專案範圍時，工作訓練設施、安全問題、班級規模與課程以及資訊與電腦技術皆列入考慮。擬定專案範圍應優先考慮讓學生為**優良工作**做好準備、**基本修繕**、校園安全、支持退伍軍人設施，以及擴大本地學生優先獲得**平價優質教育的機會**。如果現在不解決這些設施需求，學區的學院將無法在為學生準備高需求行業的工作以及**大學轉學**方面保有競爭力。理事會決定這九所學院的每一所都**必須**：

- (i) 讓學生獲得好工作做好準備；
- (ii) 提供安全飲用水；
- (iii) 改善退伍軍人的教育資源；
- (iv) 留住及吸引符合資格的教師；
- (v) 為本地學生提供平價、低成本的高品質教育；
- (vi) 解決學區學生、教職員工日益嚴重的居無定所問題；
- (vii) 進行基本及必要的修繕，例如修理老化的煤氣、供水及下水道管線，並清除石棉、黴菌及含鉛油漆；
- (v) 遵守嚴格的財政責任制保證條款，包括：
  - (a) 所有支出將接受年度獨立財務審計，
  - (b) 任何資金不得用於支付行政管理人員的薪資及退休金。
  - (c) 所有資金必須用於本地，
  - (d) 要求公開披露所有支出。

以下類型的專案被授權在其九所學院及其他學區進行：

**為本地居民及退伍軍人提供平價教育：**

#### 基本維修專案

**目的與宗旨：**就讀 California 公立大學的費用至少是就讀社區學院的六倍。此議案將增加本地學生以合理價格獲得學院學分、證書及職業技能的機會，並在不產生巨額債務的情況下升入四年制學院及綜合性大學。

Los Angeles 社區學院的許多大樓、教室、科學實驗室及職業訓練設備正在惡化並過時 - 包括一些建於60多年前的建築。此議案將解決緊急及基本維修，例如清除石棉及含鉛油漆，升級瓦斯及



# 候選人聲明及議案

**下水道，修復漏水的屋頂，提高地震安全，使我們的本地學院乾淨安全而有利學習。**

- 清除石棉、黴菌與含鉛油漆。
- 修繕日益惡化的天然氣與下水道管線。
- **提供安全飲用水。**
- 改善通風系統。
- 修繕漏水的屋頂。
- 改善地震安全性。
- 修繕老化的水管與飲水機，確保飲用水安全。

## 提供工作訓練及大學轉學：

### 設施改善 幫助學生與退伍軍人轉入四年制 大學或接受訓練以謀得良好工作

**目的與宗旨：**我們的本地社區學院發揮著重要作用，向本學區多數護士、消防員及緊急醫療救護員提供持續訓練。**本議案將有助於改善及修繕教室、實驗室與訓練設施，以確保我們的本地護士與公共安全人員接受最新救生科技及技術的訓練，並能應對未來的公共衛生與自然災害緊急情況。**

我們本地社區學院為超過5,000軍隊退伍軍人服務，他們當中很多人最近從戰區退役回來，面臨著各種挑戰，其中包括創傷後壓力症候群與永久性殘障。本議案將升級並擴大退伍軍人服務及工作訓練之規模，以便退伍回來的服役人員可得到其所需的支援，進而完成教育並加入市民勞動力行列。

目前，超過四分之一的社區學院學生面臨居無定所的問題，僅2020年就有大約20%的人無家可歸，許多人以車為家。本債券議案將讓本學區能夠解決住房危機，並在 Los Angeles 社區學院或附近為低收入學生與教職員工提供安全、平價的住房。

**我們本地社區學院提供出色的訓練，協助學生為轉入 California 大學及 California 州立大學系統完成學士學位做好準備。我們本地學院也允許高中學生在高中畢業前參加學院課程，以提前取得學院學分。本議案將確保這些學院可繼續提供這種教育途徑，同時讓眾多家庭節省最初幾年的學費資金。**

- 教室修繕，讓學生、退伍軍人及工人 **為好的工作**做好準備。
- 更新科學、科技及工程領域的教室及實驗室。
- 改善護理、健康、IT及生物技術的教室。
- 提供設施，為學生轉學到四年制學院及大學做好準備。
- 改善退伍軍人的職業及學業諮詢資源中心。
- 規劃、建造、取得或貢獻勞動力及學生住宅單位；
- 為本地護士、護理人員及消防員專案最新職業訓練與職業教室。
- 更新學習科技。

所列專案將視需要完成。假定每項專案都包括其在家俱、設備、建築、工程及類似規劃成本、計畫/專案管理、員工訓練費用、例行應急費用以及與設施及設備之所有總成本相關的成本之份額。除了上述所列專案外，核准的專案還包括購置各種教學、維

護及營運設備，包含臨時經費的編制以為專案提供預先資金支付所有設施規劃、財務報告、設施研究、評估審查、設施整體規劃編製與更新、環境研究（包括環境調查、補救及監測）、設計及施工文件之費用，以及因施工專案而失去場所的大學活動，以及根據2008年11月4日選民同意的學區議案J及於2016年11月8日同意的學區議案 CC 核准完成之專案。除上述專案外，修繕、翻新及施工專案包括：翻新學生及教職員工洗手間；更換老化的電氣及管道系統；維修及更換加熱、通風及空調系統；購置汽車；升級設施實現能源效率，包括光電/太陽能系統安裝；修理並更換破舊及漏水的屋頂、窗戶、牆壁、門及飲水機；更換或拆除過時的大樓、設施及教室，並建造新的教室、設施及輔助建築；安裝線路及電氣系統，以安全滿足電腦、科技及其他電氣設備及需求；升級設施，以達到目前環境永續性及國家合規性標準；修繕並更換消防緊報、緊急通訊及保全系統；升級、重新鋪設、更換或遷移硬地球場、運動場、草皮及灌溉系統；在運動場上安裝人造草皮；升級教室；建造或升級設施，包括科學及工程教室；建造、擴建或重新配置設施，以建造大型演講教室；改善停車場，建造停車場或結構升級、重新鋪設及修復現有停車場；改善車輛通行及交通流通；改善下車區；維修、升級及安裝室內外照明系統；更換水管線及閘門、下水道管線及其他管道系統；建造、升級、收購或擴建多用途教室及實驗室、製造及運輸訓練，美術及戲劇藝術以及視覺及表演藝術設施、學習資源中心、體育/水上設施、健身房、體育場、室內及室外球場，多功能運動場、更衣室，球場照明、田徑場、網球場、看台、記者席、跑道、學區行政辦公室、包括教育服務中心、會議中心、健康與保健設施、實習工廠/維護大樓、學生服務/校園中心、資料中心、技術建築、廚房、自助餐廳/食品服務以及教室及教學大樓、商業與科技大樓、圖書館、運動場、學生服務大樓、中央工廠以及供學區使用及夥伴關係的設施；提高節水及能源效率；獲得土地；更換或升級過時的保全系統；用節能系統取代現有窗戶系統以降低成本；改善隔熱、耐風雨及屋頂以降低成本；改善殘障者的通道；安裝及維修消防安全設備，包括警報器、煙霧探測器、灑水裝置、緊急照明及消防安全門；更換破碎的混凝土人行道，劣化的瀝青；更換/升級現有招牌、鐘聲及時鐘；拆除不安全的設施；安裝遮陽設施、步行街、新的安全系統，如安全（監控）攝影機、防盜警報器、扶手、戶外照明、圍欄、大門及教室門鎖；更換下水道及水力管道並改善排水系統以防止淹水；升級道路及人行道，以提高緊急車輛、現場停車場、公用設施及場地的安全性與通道。專案清單還包括未償租賃債務的再融資及拆除每所學院的舊建築。技術基礎設施的升級包括但不限於升級教室科技、擴大整個大學校園無線網路存取、購置電腦、可攜式連接埠裝置、伺服器、交換器、路由器、模組、聲音投影系統、資訊系統、印表機、數位白板，升級 IP 語音、通訊系統、音訊/視訊及電信系統、呼叫管理器及網路安全防火牆、網路連線、無線系統、技術基礎設施及其他 IT 及教學設備、資料儲存、光纖/銅纜基礎設施、電話、門禁卡；採購及改進各種軟體及教育技術系統，包括現場資料儲存及備份、企業資源規劃軟體、網路管理/可視性軟體、資訊技術服務台軟體、網路安全、遠端學習軟體及設施工單管理軟體，以及為學區企業系統建立並安裝雲端資料中心，如資源規劃、網站、域名系統、雲端應用等資訊安全。

債券收益的分配可能受到各項專案的最終成本的影響。某些專案可能做為聯合使用專案與其他本地公立或非盈利機構合作實施。各項專案預算均為估算值，可能受本學區無法控制之因素所影響。將在計畫及建設文件完成；收到建設招標、建設合約簽訂及專案完時裁定各項專案的最終成本。根據各專案的最終成本，



## 候選人聲明及議案

上述某些專案可能會延期或無法完成。若理事會認為，為了提高校園營運能力及效率，將原擬議維修及更新的設施拆毀後重建更符合成本效益，則可採取拆毀重建的辦法。

為新建、翻新、重建、安裝或拆除活動教室，可能需要對場地作出必要的準備、恢復及景觀改造，包括入口與出口，拆除、更換或安裝灌溉系統、公共事業管線、樹木與園林景觀，消防通路改道，以及獲得任何必需的地役權、許可證或路權。債券收入資金可用於支付或報銷本學區工作人員因履行債券專案工作或提供必要及附帶服務而產生的費用。

債券收入祇能用於本議案指定的特定用途。學區應建立賬戶並存入債券收入，以符合《政府法規》第53410節提交報告之規定。

### 財政責任制

**本債券議案有嚴格的責任制要求，包括：**

1. 所有資金都將使九所本地學區的學院受益，不可為州府挪用。
2. 任何資金都不得用於行政管理人員薪資或退休金。
3. 要求公民監督及年度審計，確保所有資金以有效的方式按照事先承諾用在本地。
4. 要求公開披露所有支出。
5. 不得用於支付行政管理人員的薪資。本提案授權銷售債券所得收益只能用於購置、建造、改建、整修或更換學校設施，包括為學校設施添置傢俱及設備，而不得用於其他用途，包括支付教師、教職工及學院行政管理人員的薪資、養老金以及其他營運開支。
6. **財政責任制。用於這些專案的債券資金支出須遵守嚴格的財政責任制要求。根據法律要求，每年均須進行績效與財務審計，且債券所有資金的支出均由獨立公民監督委員會進行監督，以確保資金按照承諾及規定使用。公民監督委員會除其他外，必須包括善意納稅人協會、商業組織及資深公民組織的代表。本學區的任何員工或供應商皆不得在公民監督委員會任職。**

## 議案 LA 的客觀分析

**執筆Dawyn R. Harrison,代理縣法律顧問**

議案 LA (簡稱「議案」) 之核准將授權 Los Angeles 社區學院區 (簡稱「學院區」) 的理事會 (簡稱「理事會」) 發行金額不超過 5,300,000,000 美元的一般義務債券。學院區透過理事會於 2022 年 7 月 6 日通過的決議，將該議案放入選票上，決議名稱為：「Los Angeles 社區學院區理事會下令選舉及制定選舉令規範之決議」。

銷售本議案授權之債券收益將僅用於本議案規定之用途，包括維修、升級和建造學院區的教室和其他社區學院區設施；去除有害物質；修理和更換電氣和管道系統、供暖、通風和空調系統、燃氣和下水道、屋頂、窗戶、牆壁、門、飲水機、照明系統、消防安全設備、應急通訊和安全系統；升級設施以滿足永續發展和 California 州合規標準；安裝佈線和電氣系統，以支援電腦、無線網際網路接入、技術和其他電氣需求；對未償還租賃義務再融資和拆除建築物；以及獲取和升級課堂技術。

議案全文載有完整的專案清單和允許的支出。債券收入不得用於支付教師和行政管理人員的薪資和其他營運開支。

委員會將每年推動開展獨立的績效及財務稽核，以確保債券收入僅用於該議案中之指定專案。委員會將選舉結果列入會議記錄之後，委員會應在 60 天內根據《教育法規》第 15278 節任命獨立公民監督委員會。本學區將建立一個帳戶，用於存放債券收入，以符合《政府法規》第 53410 節之報告要求。

債券不會超過法律允許的最高利率。根據學院區稅率聲明，根據學院區提交聲明時所獲課稅估算評估額，為發行債券提供資金所需平均稅率的最佳估算為：每 100,000 美元評估課稅額徵收 14 美元。根據學院區提交聲明時所獲課稅估算評估額，為發行債券提供資金所需最高稅率的最佳估算為：2045-2046 財年每 100,000 美元的評估課稅額徵收 25 美元。依據最佳估算，預計徵稅的最後一個財政年度是 2062-2063 財政年度。總債額 (包括本金和利息) 最佳估算為 7,881,092,000 美元。

此議案需要百分之五十五 (55%) 的合格選民在選舉中投票通過。



# 候選人聲明及議案

## 贊成議案 LA 的論據

請對議案 LA 投贊成票

議案 LA 將升級全部九所當地的社區學院，以便為所有當地學生提供高品質和負擔得起的教育。

**議案 LA** 提供重要資金，協助我們的大學生為大學轉學課程和職業做好準備，並讓高中生在畢業前就開始獲得大學學分。對議案 LA 投贊成票，可確保學生在準備轉入 UC、Cal State 和私立大學的同時，獲得優質、負擔得起的教育並節省資金。

議案 LA 將促進對整個 Los Angeles 社區學院區逐漸破舊和陳舊的建築物進行緊急和基本維修，如清除石棉和含鉛油漆，升級陳舊的電線、煤氣和下水道，修復漏水的屋頂，以及確保安全的飲用水。議案 LA 將改善地震安全性，並使我們的當地學院保持乾淨且安全地學習環境。

**議案 LA** 籌集數百萬美元的必要資金來升級當地的社區學院，以便他們能夠為當地學生提供面向 21 世紀的教育，包括培訓退伍軍人、護士、消防員和護理人員。

議案 LA 將確保我們的學生能夠使用先進的技術工具和教室，提供必要的工作培訓，讓他們為加入當地人力做好準備。

**議案 LA** 提出嚴格的問責要求，包括公共支出披露、獨立稽核和獨立監督委員會。所有資金將在當地使用，不得用於行政管理人員的薪資和養老金。

### 投票贊成議案 LA

現在正是採取行動的有利時機。讓我們確保 Los Angeles 社區學院繼續提供高品質和負擔得起的教育，以協助我們的學生和社區蓬勃發展。議案 LA 提供了一個助推起點，是一項為所有學生創造更美好未來的投資。

攜手我們信任的當地教師、護士、消防員、退伍軍人、房主和社區領導者，**投票贊成議案 LA!**

LYNN YAMAKAWA, RN, MSN  
主任，副學士學位護理課程  
Los Angeles Harbor College

DR. A. JAMES MCKEEVER  
主席，AFT 1521 Faculty Guild

CORAIMA MARTINEZ  
2021-22 學生委員  
Los Angeles 社區學院區

ANTONIO SANCHEZ  
政治事務主任，IBEW Local 11

## 反駁贊成議案 LA 的論據

閱讀以往關於「債券」無休止的醜聞。

<http://bit.ly/NoLACollegeBond>

眾所周知，公共工會控制著 California 的整體公共教育體系。從 Janus v. AFSCME (2018)

(<https://www.leagle.com/decision/insco20180627f06>) 以來，會員是自願加入工會的。區議會只是工會的傀儡嗎？

他們沒有關閉您的大學嗎？他們沒有敲詐和勒索利益嗎？他們沒有阻礙學習進展嗎？他們沒有破壞您孩子的社會框架嗎？他們沒有用各種各樣的宣傳手段來灌輸您孩子的思想嗎？現在，他們衝著您的錢而來。

美其名叫做監督？但這卻是一場騙局。一旦投票完畢，公民監督就結束了。如果您能夠信任區議會，為什麼還需要監督？

嚴格的問責制？2 號詐欺。沒有負責問責的警察。您不注意的時候，他們想幹什麼就幹什麼。

專案清單？根本沒有。議案 LA 讓一切攤在陽光底下。但若仔細閱讀一下。

行政管理人員的工資呢？當然！您可能還要仔細閱讀一下細則！

各項論據和反駁都是由學校債券卡特爾組織的代理人撰寫的。署名者只是代打的槍手。 <http://bit.ly/ElectionCheating>

只有不到 15% 的稅收會被用於在債券還清時仍然存在的設施。（至少有一半的資金直接流向了富有的投資人。）

整個體制受到操縱來通過各項稅收政策。這不僅僅是我們的觀點而已。 <http://bit.ly/GrandJury2021>

底線：只有猶豫不決的選民才會被各種論點說服。90% 的人根本不去閱讀。搖擺不定的選民決定了選舉結果。我需要您的幫忙。

對議案 LA (10,600,000,000 美元 [十億六千萬呀] 的稅收) 以及您選票上的每一項議案投下「反對票」(NO)，大聲說不！

計算您的稅務：<http://bit.ly/NoLACollegeBond>

HONOR "MIMI" ROBSON  
California 自由黨主席

DANIEL WELBY  
Los Angeles 縣自由黨主席

STEPHEN C PETZOLD  
房地產經紀人/開放政府倡導者



# 候選人聲明及議案

## 反對議案 LA 的論據

您願意忍受多少選舉作弊？

如果據稱有正當理由該怎麼做？這會改變您的答案嗎？

您知道所有與地方議案選舉有關的公職人員嗎？縣監察員、選民登記員、縣法律顧問、決定對選票採取議案的校務委員會。公職人員中的大多數都拿到您做夢也想不到的薪資。

這些公職人員是否腐敗？全部嗎？

您如何解釋在每次選舉中他們都視而不見，或互相推脫說「執行議案選舉法不是我的工作？」

那麼，所有這些您每年支付數百萬美元的公職人員，為什麼從來沒有（並不意味著一次都沒有）在符合法律的選票上採取地方議案？<http://bit.ly/GrandJury2021>

Los Angeles 以外的縣官員至少遵守一些法律。但 Los Angeles 縣登記員視自己為法律，縣法律顧問和五位女王 (supes) 則任由他瘋狂。

這幾乎就像是一場陰謀。因為開始輪職的公職人員（校務委員會）違反了每一項有意義的法律，顯然，所有其他公職人員都會附和他們的腐敗。

破壞法律的行為太多，無法用短短 300 字來描述，但您可以查看 (<http://bit.ly/ElectionCheating>) 來瞭解所有血淋淋的細節。

底線：所有公職人員都寧願讓易受騙的選民來強迫納稅人，包括他們自己，將他們夢想的每一美元都寄給某個政府機構或其他機構。他們得到的更多。您得到的會更少。

厭倦被當作笨蛋嗎？請投票反對議案 LA (10,600,000,000 [即十億] 稅金)。

請加入我們：<http://bit.ly/NoLACollegeBond>

HONOR "MIMI" ROBSON  
California 州自由黨主席

DANIEL WELBY  
Los Angeles 縣自由黨主席

## 反駁反對議案 LA 的論據

請對議案 LA 投贊成票

教師、退伍軍人、護士、護理人員、消防員和許多值得信賴的社區領導者一致支持議案 LA。

議案 LA 提供重要資金，以確保學生獲得優質、負擔得起的教育，並為大學生轉學課程，以及在生產製造、生物技術、護理、工程和許多其他高需求職業獲得高薪工作做好準備。

議案 LA 將升級和修復全部九所 Los Angeles 社區學院。

對議案 LA 投贊成票將：

- 增加和擴大接受負擔得起的教育機會
- 為大學生轉學課程做好準備
- 升級教室、設施和技術，以促進培訓計劃的落實
- 提供必要的工作技能，讓學生為 21 世紀的工作做好準備
- 為退伍軍人、護士、消防員和護理人員提供培訓

議案 LA 將透過以下方式保障學生的安全：

- 對逐漸破舊和陳舊的建築物進行緊急維修
- 升級陳舊的電線、煤氣和污水管道
- 修復漏水的屋頂，確保安全飲用水
- 去除石棉和含鉛油漆
- 改善地震安全性
- 使學院校園保持乾淨和安全的學習環境。

議案 LA 提出嚴格的問責規定：

- 議案 LA 要求公開支出披露、獨立稽核和獨立監督委員會
- 所有資金都將在當地使用
- 不得將任何資金用於行政管理人員的薪資和養老金

議案 LA 是一項投資，不僅為我們的學生，更為所有 Los Angeles 人民創造更美好的未來。

我們信任的領導者支持議案 LA。與他們攜手對議案 LA 投贊成票，以獲得高品質、負擔得起的教育，為學生取得成功提供一個助推起點。

LYNN YAMAKAWA, RN, MSN  
主任，副學士學位護理課程，Los Angeles Harbor College

CORAIMA MARTINEZ  
2021-22 學生委員，Los Angeles 社區學院區

JEFFREY HERNANDEZ  
教授，政治學，East Los Angeles College



## 候選人聲明及議案

### 稅率聲明 – 議案 LA

Los Angeles 社區學院區 (以下簡稱「學院區」) 將於 2022 年 11 月 8 日舉行選舉, 以授權銷售該學院區最高 5,300,000,000 美元的一般義務債券, 用於學院區所建立專案清單中列出的、並在提案中加以描述的具體專案。如果債券議案得到核准, 學院區預計將在一段時間分多期銷售債券, 在銷售每期債券之前, 由學院區理事會對每期債券進行單獨核准。債券本金及其利息將以學院區內應納稅房地產的稅收收益來償還。依據 California 州《選舉法規》第 9401 節提供下列資訊。此資訊之依據是官方現有的最佳估算和推測, 以及在學院區範圍內所獲的歷史資料和其他可論證因素。

基於上述內容和對本學院區內應納稅房地產之評估值的推測結果, 而且假設包括本金和利息在內的債務服務總額將從對本學院區應納稅財產徵收的稅金中支付:

1. 依據選舉時可用的估稅額, 或同一管轄範圍內的歷史稅基增長, 或其他相關和可證明因素進行的預測, 在整個債券償還期間內, 官方來源對依據此議案發行之所有債券提供資金所需徵收的平均年稅率最佳估算為, 每 100 美元課稅評估額徵收 1.4 美分 (或對每 100,000 美元課稅評估額徵收 14.00 美元)。依據最佳估算, 預計徵稅的最後一個財政年度是 2062-2063 財政年度。
2. 依據選舉時可用的估稅額, 或同一管轄範圍內的歷史稅基增長, 或其他相關和可證明因素進行的預測, 在整個債券償還期間內, 官方來源對依據此議案發行之所有債券提供資金所需徵收的最高年稅率最佳估算為, 每 100 美元課稅評估額徵收 2.5 美分 (或對每 100,000 美元課稅評估額徵收 25 美元)。依據最佳估算, 預計徵稅的財政年度是 2045-2046 財政年度。
3. 若根據目前融資計劃假設所有債券得以發行和售出, 官方來源對需償還之全部債務 (包括本金和利息) 的最佳估算為 7,881,092,000 美元。

提請全體選民注意一項事實, 即上述資訊之依據僅為預測和估算。實際稅率 and 此類稅率的適用年度可能會因該項債券之銷售日期、銷售金額、銷售之時的市場利率及債券償還期內實際估值的差異而與上述現有估算有所不同。債券銷售日期以及任何一期債券之銷售額, 將由本學院區依照其對建造資金的需求及其他因素而定。銷售債券的實際市場利率將取決於銷售時的債券市場情況。未來的實際課稅評估額將取決於在年度稅額估定和平準過程中, 在 Los Angeles 縣由估稅員所確定的本學院區內應納稅房地產之金額與價值。因此, 實際稅率及其適用年度可能與目前的上述估算不同。

選民還應注意, 上面提供的預計稅率將適用於每處房地產的估稅額, 而不是每處房地產的市場價值。產權人應查閱其房地產稅帳單, 以確定其房地產的估價及任何適用的稅項豁免。

發佈日期: 2022 年 8 月 2 日

FRANCISCO C. RODRIGUEZ 博士  
校長  
Los Angeles 社區學院區

### ROBERT LUNA (羅伯特·盧納) 之競選 聲明

#### 縣警長候選人

我參選 Los Angeles 縣警長的目的是為了降低犯罪, 並為警務部門帶來全新領導風格及責任問責制。

目前的警務部門管理不善, 這給我們帶來公共安全風險。

我們可以大幅改進。

作為您的下一任縣警長, 我的優先事項如下:

1. 減少暴力犯罪
2. 解決遊民問題
3. 恢復公眾信任並剷除幫派代表
4. 改革並現代化警務部門及監獄
5. 改善員工健康

過去七年來, 作為 Long Beach 警長, 我具備優良記錄成功執行超過 100 項政策變革, 減少暴力犯罪、財產犯罪、涉警槍擊案及公民抱怨。

我在 Long Beach 警局的各個層級皆獲晉升, 並在 Executive Board of the Major Cities Chiefs Association (主要城市警長協會執行委員會) 與全國各地執法機構合作。

民主黨、Los Angeles Times (Los Angeles 時報)、Daily News (每日新聞) 與 Southern California News Group (Southern California 新聞集團)、Los Angeles County Federation of Labor (Los Angeles 縣勞工聯合會)、Los Angeles County Business Federation (Los Angeles 縣商業聯合會) 以及所有五位縣監察員都支持我擔任候選人。

我在 East Los Angeles 長大; 警務部門的巡邏讓我既看到好警務也看到壞警務, 並激勵我的 36 年執法生涯。

我的基本觀點是: 作為縣警長, 我們的服務需要始終有效、禮貌、符合憲法。

如能得到您的投票支持, 我將深感榮幸。

[www.LunaForSheriff.com](http://www.LunaForSheriff.com)



# 候選人聲明及議案

## 選票議案 A 的全文

一項要求於 2022 年 11 月 8 日在整個 Los Angeles 縣舉行特別選舉的法令，目的是對 Los Angeles 縣憲章的修正案進行投票，並命令將選舉與全州大選合併在同一天舉行。

Los Angeles 縣監察員委員會特此制定法律如下：

### 第 1 節。選舉請求和目的。

特此請求、宣佈並命令於 2022 年 11 月 8 日舉行特別選舉，目的是對 Los Angeles 縣憲章的擬議修正案進行投票。

### 第 2 節。議案的形式。

將出現在選票上的議案的確切形式和擬議的憲章修正案的全文如下：

#### 擬議的縣憲章修正案。

憲章修正案 – 授權以正當原由罷免民選縣警長。修訂 Los Angeles 縣憲章的議案是否應授予監察員委員會權力因特定原由罷免縣警長，這些權力包括違反與縣警長職責有關的法律、公然或多次怠忽職守、挪用資金、蓄意偽造書面通知，或妨礙調查，並有機會發表意見後，並在給予書面通知以及聽證會的機會後，經監察員委員會五分之四表決同意後執行？

贊成 (YES)

反對 (NO)

本議案只有在 2022 年 11 月 8 日舉行的選舉中提交選民投票，並且多數合格選民就該議題在選舉中投票批准後才能生效。

憲章修正案將按照政府法典第 23713 和 23714 節的規定生效。

Los Angeles 縣憲章第四條第 13.5 節增加如下：

### 第 13.5 節

A. 在向縣警長提供下列事項後，監察員委員會得以以五分之四的票數將縣警長罷免：

- (1) 送達一份書面聲明，說明被罷免的理由；以及
- (2) 針對任何說明或辯護提供了合理的機會發表意見。

B. 就本節而言，「原由」指得是：

- (1) 違反與執行縣警長職責有關的任何法律；
- (2) 公然或多次忽視法律規定的縣警長職責；
- (3) 挪用 California 法律定義的公共資金或財產；
- (4) 故意偽造相關官方聲明或者文件；或者
- (5) 根據適用於縣警長的聯邦、州或地方法律的定義，妨礙任何有管轄權的政府機構、辦事處或委員會對縣警長和/或 Los Angeles 縣警長局的行為進行調查。

C. 監察員委員會得以提供依據本節進行罷免程序的流程。

D. 本節不適用於干涉縣警長的獨立性以及憲法和法律指定的調查職能。

### 第 3 節無效條款的法律效力。

如果由於任何法院、立法機構或其他機構的行為或任何其他原因使得本議案中涉及對 Los Angeles 縣（「本縣」）憲章進行修訂的內容無效，自 2022 年 11 月 8 日起生效的縣憲章條款將持續完全有效。

### 第 4 節無效條款的法律效力。

如果本提案的任何節、小節、細分部分、段落、句子、從句、短語或單字因任何原因被認為無效或無法執行，則此類無效性或不可執行性不會影響縣法章第 IV 條的第 13.5 節的其餘節、小節、細分部分、段落、句子、從句、短語或單字的有效性或可執行性。本縣選民宣佈，他們將獨立採納本提案的各個節、小節、細分部分、段落、句子、從句、短語，或單字而不考慮第 IV 條第 13.5 節的任何一個或更多其他節、小節、細分部分、段落、句子、從句、短語或單字被宣佈無效或不可執行之事實。

### 第 5 節合併。

本特別選舉將與將於 2022 年 11 月 8 日星期二舉行的全州大選合併。本議案將被置於與大選相同的選票上。選區、投票站或投票中心以及選區委員會委員將與全州大選相同。

### 第 6 節公告。

根據選舉法規第 12001 節，縣監察員委員會特此宣佈將於 2022 年 11 月 8 日星期二舉行一次全縣範圍的特別選舉，以就本法令第 2 節所述的法章修正案進行投票。

### 第 7 節生效日期。

根據選舉法規第 9141 節和政府法典第 25123 節，本法令將在通過後生效。

### 第 8 節權力範圍。

本法令是根據政府法典第 23720、23730 和 23731 節以及選舉法規第 9141、10402、10403 和 12001 節通過的。

### 第 9 節發佈。

根據政府法典第 25124 節，本法令必須在其通過後的十五 (15) 天期限屆滿前在縣內向大眾發行、印刷、發佈，以及流通的日報上發佈一次。

監察員委員會執行主管被命令在選舉日前至少 88 天向縣登記註冊處遞交本法令的副本。



# 候選人聲明及議案

## 議案 A 的客觀分析

**執筆人 Dawyn R. Harrison, 代理縣法律顧問**

議案 A (「議案」) 的批准將修改 Los Angeles 縣的法章 (「法章」), 以授予監察員委員會 (「委員會」) 權力, 在出現原由時以委員會五分之四 (4/5) 的投票將縣警長從其職位上罷免。本議案是因法令和委員會以多數票通過決議而列入選票的。

法章目前尚未授權委員會罷免民選縣警長。本議案將授權委員會在向縣警長送達關於所謂的罷免理由的書面陳述並提供合理的機會針對任何說明或辯發表意見後, 具備原由將民選的縣警長罷免。本議案進一步提供了下列理由作為罷免民選縣警長的原由: (1) 違反與執行縣警長職責有關的任何法律; (2) 公然或多次忽視法律規定的縣警長職責; (3) 挪用 California 法律定義的公共資金或財產; (4) 故意偽造相關官方聲明或者文件; 或者 (5) 根據適用於縣警長的聯邦、州或地方法律的定義, 妨礙任何有管轄權的政府機構、辦事處或委員會對縣警長和/或 Los Angeles 縣警長局的行為進行調查。委員會得以提供執行罷免流程的流程。如獲得選民的批准, 法章第 IV 條第 13.5 節中的因原由進行罷免條款不適用於干涉縣警長的獨立性以及憲法和法律指定的調查職能。

本議案須經多數合格選民在選舉中投票批准。

## 贊成議案 A 的論據

請投票贊成議案 A 以讓縣警長負責。

**請投票贊成議案 A, 以建立必要的保障措施, 以防止縣警長濫用權力並侵犯我們的權利。**

**請投票贊成議案 A 以在縣警長嚴重破換公共對其的信任時 (例如違法、竊取縣資金或阻礙對副手不當行為的調查) 授權罷免縣警長。**

議案 A 對營運我國最大監獄系統、控制超過 35 億美元預算並僱用 10,000 多名副縣警長的官員**建立早該制定的制衡和必要的公民監督**。有了這項法律, 未來的縣警長就會知道, 他們不能在沒有後果的情況下違反法律和人民的權利。

Los Angeles 縣有過縣警長無視法律並因此對公眾造成巨大傷害的歷史。前縣警長 Lee Baca 對監獄中的極端暴力行為肩負監管責任, 並且近期在向 FBI 探員和聯邦檢察官撒謊並阻礙聯邦調查後從聯邦監獄獲釋。縣警長在指控中忽視或隱瞞副縣警長幫派的暴力行為, 違反了警局政策、無視合法的傳票和法院命令, 並違反了有關透明度和監督的法律。

**超過 120 個社區和勞工組織**——包括 Americans Advancing Justice Southern California (亞裔美國人推進正義 Southern California)、ACLU of Southern California (Southern California 的 ACLU)、Bend the Arc (彎曲弧線): Jewish Action (猶太行動)、California Poor People's Campaign (California 窮人運動)、Central American Resource Center (中美洲資源中心) (CARECEN)——Los Angeles、Clergy and Laity United for Economic Justice (Clergy 和 Laity 經濟正義聯合會) (CLUE)、Dignity and Power Now、Disability Rights California (California 殘疾人權利)、Homeboy Industries、Immigrant Resource Center of San Gabriel Valley (San Gabriel Valley 移民資源中心)、LA Voice、NAACP San Fernando Valley Branch (NAACP San Fernando Valley 分會)、SEIU 2015、Southern Christian Leadership Conference of Southern California (Southern California 南部基督教領袖會議), 以及 Women's March Action (婦女遊行行動)——**敦促 Los Angeles 縣監察員委員會將此議案列入選票, 以便選民可以修改縣法章以建立一個流程來追究任何濫用權力的縣警長的責任。**

**請投票贊成議案 A, 以建立問責制和具備常識的制衡。**

**任何官員, 尤其是縣警長, 都不應該凌駕於法律之上。**

[www.sheriffaccountability.la](http://www.sheriffaccountability.la)

DOLORES C. HUERTA  
Dolores Huerta Foundation 主席

MELINA ABDULLAH  
BLMLA 共同創辦人

EUNISSES HERNANDEZ  
La Defensa 共同創辦人

KURT PETERSEN  
Unite Here Local 11 共同主席

MANJUSHA P. KULKARNI  
AAPI Equity Alliance 執行董事



## 候選人聲明及議案

### 反駁贊成議案 A 的論據

我們別再胡說八道了！

**議案 A 不過是縣監察委員會委員為了推翻您的投票來攫取權力的手段。他們想奪走您的權力。**

11 月，各位選民將選出一位縣警長。超過一百萬人將投票給獲勝者，儘管我們目前仍無法知道獲勝者是誰。但就在第二天，**議案 A 卻允許 4 名監察委員會委員推翻您的投票，並僱傭其他人擔任縣警長。**

這根本就**不符合民主**的定義。各位為什麼要讓監察委員會代替您合法選出的縣警長呢？

若您不喜歡縣警長，您可在選舉日投票讓他或她下臺。若他或她在任期間做了錯事，您可隨時投票罷免縣警長。但在這兩種情況下，**您都有自主選擇的權利**。議案 A 將剝奪您的選票，並把其交給四名政治家。他們是由各自選區的選民選舉上臺的，而不是由 Los Angeles 縣的更多選民選舉上臺的。

#### **捍衛民主。投票反對議案 A！**

CHAD BIANCO

California 治安官協會

HONOR "MIMI" ROBSON

California 自由黨主席

DANIEL WELBY

Los Angeles 縣自由黨主席

DAVID HERNANDEZ

LA 拉美裔共和黨俱樂部主席

DAVID BOWERS

LPLAC 第 65 區主席

### 反對議案 A 的論據

議案 A 理應受到全縣選民的蔑視。

這又被稱為一項褫奪公權的法案。這也是一項 *ex post facto* 的法律。

若您讀過憲法，就會知道這一切都是違反憲法的。

縣法律顧問及其全體工作人員應該感到羞愧並提出辭呈。他們是議案的起草者。他們分別以律師和公職人員的身分作出宣誓。他們是郡、州和國家的恥辱。取消他們的律師資格是理所應當的。

他們非但沒有維護法律，反而像走狗一樣對您選舉上臺的縣警長進行政治報復。

此一修正案單獨列出並懲罰（剝奪公民權利）民選縣警長的行为。腐敗的監事會則是在事後 (*ex post facto*) 地決定此類行為。

任何官員犯罪，都應該被起訴。這就是地方檢察官的廉政部門的職責所在。他們也腐敗了嗎？

監督者想當法官、裁判和劊子手。這不符合正當法律程序。這簡直就是狂妄自大！

這項法案不僅應該被付之一炬，而且一旦進入投票環節，還應被視作一個戰鬥口號，把四位投票支持議案的女王一一趕下臺。

縣法律顧問和各監察員都應該遭到起訴，並在此棘手的問題上自掏腰包，償還這場災難帶給該縣（也就是你）的全部代價。

這是一大悲劇。

透過投票表決剝奪公民權利法案，監督者就是在告訴您，他們就是女王和天神，他們凌駕於法律之上。

以上所述已經道盡一切了。懇請您在縣登記官允許的範圍內，投票反對議案 A。

加入我們：<http://bit.ly/NoSheriffAttainder>

HONOR "MIMI" ROBSON

California 自由黨主席

DANIEL WELBY

Los Angeles 縣自由黨主席



# 候選人聲明及議案

## 反駁反對議案 A 的論據

### 請投票贊成議案 A: 終結副縣警長幫派

多項調查發現了 L.A. 縣警長局內有十幾個副縣警長幫派，幾十年來一直在虐待縣居民。

這其中包含了 Compton 「Executioners (劊子手)」，他們的紋身據稱是帶著納粹風格的頭盔的骷髏頭的紋身、East L.A. 「Banditos (土匪)」和白人至上主義者 Lynwood 「Vikings (維京人)」。

縣警長拒絕採取有意義的行動來制止副縣警長幫派暴力，而是否認他們的存在並保護副縣警長不受紀律處分。

與副縣警長幫派有關的和解使納稅人損失了約 5500 萬美元。

對議案 A 投票贊成票代表著縱容副縣警長幫派及其濫用職權的縣警長能被罷免。

### 請投票贊成議案 A: 結束縣警長對職權的濫用

「在[縣警長] Baca 的知情和...參與下，[副縣警長] Tanaka 管理著一群致力於破壞 FBI [對腐敗和侵犯公民權利的行為]的調查的副縣警長和中階隊長。」—— L.A. Times, 2017 年 5 月 12 日。

「[縣警長] Villanueva 透過他的下屬命令參與[拍攝和分享 Kobe Bryant 慘烈墜機照片]的副縣警長刪除墜機照片，而不是對所謂的不當行為展開調查。」—— L.A. Times, 2022 年 6 月 17 日。

「縣警長局對案件的處理[其中一名副縣警長跪在一個戴著手銬的人的頭上]是刑事大陪審團調查的主題。」—— L.A. Times, 2022 年 8 月 24 日。

如被認定須對原由負責，掩蓋嚴重不當行為、在正式聲明中撒謊或阻礙調查的縣警長應該面臨嚴重的後果。我們需要一種能直接控制他們的方法。

對議案 A 投票贊成票代表著採用具備常識的制衡議案來追究每位縣警長的責任。

[www.sheriffaccountability.la](http://www.sheriffaccountability.la)

DOLORES C. HUERTA  
Dolores Huerta Foundation 主席

MELINA ABDULLAH  
BLMLA 共同創辦人

EUNISSES HERNANDEZ  
LA Defense 共同創辦人

KURT PETERSEN  
Unite Here Local 11 共同主席

MANJUSHA P. KULKARNI  
AAPI Equity Alliance 執行董事

## 選票議案 C 的全文

一項修訂 Los Angeles 縣法典第 4 編 —— 收入和財務的法令，新增第 4.71 章大麻營業稅，以對 Los Angeles 縣非法人地區的大麻企業徵稅。該法令還規定了根據本章徵收的稅款的執行、徵收和上訴。

Los Angeles 縣人民特此制定法律如下：

第 1 節。茲增加第 4.71 章內容如下：

### 第 4.71 章 大麻營業稅

4.71.010 權力範圍和目的。

4.71.020 意圖。

4.71.030 適用性。

4.71.040 定義。

4.71.050 不影響其他稅費、費用或收費或其他許可證授權範圍。

4.71.060 納稅不授權非法經營。

4.71.070 徵稅。

4.71.080 稅務登記。

4.71.090 每月繳納款項和稅單。

4.71.100 郵寄款項和通訊 —— 及時繳款的證明。

4.71.110 款項 —— 當稅款被視為逾期時。

4.71.120 縣無須給予通知。

4.71.130 款項 —— 逾期罰款和利息。

4.71.140 罰款和利息取消。

4.71.150 退款 —— 流程。

4.71.160 退款 —— 結餘。

4.71.170 豁免 —— 個人種植和使用。

4.71.180 條款和規則。

4.71.190 執法 —— 稅務管理員和縣警長的職責。

4.71.200 合憲性和合法性。

4.71.210 分攤。

4.71.220 場地和記錄的審計和檢查。

4.71.230 被認定為債務且應繳納給縣政府的稅款 —— 留置權流程。

4.71.240 缺失判定。

4.71.250 稅務評估 —— 授權情形 —— 未繳款 —— 欺詐。

4.71.260 稅務評估 —— 通知要求。

4.71.270 稅務評估 —— 聽證會 —— 申請 —— 裁決 —— 上訴。

4.71.280 被視為輕罪的違規 —— 民事處罰 —— 行政罰款。

4.71.290 對違反章節的定罪或民事判決 —— 未豁免的稅款。

4.71.300 可分割性。

4.71.310 州和聯邦引用/授權的影響。

4.71.320 補救措施累積。

4.71.330 修訂或廢除。

4.71.340 執行。

### 4.71.010 權力範圍和目的。

本章將被稱為「大麻營業稅法令」，根據 California 賦稅法第 7284、7284.4 和 34021.5 節的規定，基於縣的一般政府為目的而制定以增加收入。本章徵收的所有稅收收入必須存入縣的普



# 候選人聲明及議案

通基金。

大麻營業稅是根據企業的總收入徵收的，但商業大麻種植除外，如本章所述，商業大麻種植將根據平方英尺徵稅。大麻營業稅不是銷售和使用稅、收入稅或不動產稅，不得依此計算或評估。大麻營業稅不得單獨列項或以其他方式個別評估或由任何人向客戶、患者或看護人收取。

## 4.71.020 意圖。

本章的意圖是對縣內非法人地區的所有大麻企業徵稅，無論此類大麻企業在本章通過時是否合法。在適用大麻企業並且在州和當地法律下大麻企業為非法的地方，本章中的任何內容均不得被解釋為授權或允許大麻企業。

## 4.71.030 適用性。

本章規定適用於本縣的非法人地區。

## 4.71.040 定義。

下列術語具有下列含義：

A. 「公平獨立交易」指得是出於善意並以有價值的對價進行的銷售，其銷售價格反映了知情且自願的雙方之間在公開市場上以公平市場價值進行的交易，並且雙方皆非被強迫參與交易。

B. 「監察員委員會」指得是 Los Angeles 縣監察員委員會。

C. 「企業」指得是在縣內從事或造成從事的所有活動，包括任何商業或工業企業、貿易、專業、職業、職務、招請或生計，無論是否為營利或利潤而進行，但不包括僱員向其僱主提供的服務。

D. 「大麻」指得是：

1. 植物大麻、印度大麻，或莠草大麻，不論是否還在生長；其種子；從植物的任何部分萃取的樹脂，不論是粗製或純化的；以及植物、其種子或樹脂的每一種化合物、製品、鹽、衍生物、混合物或製品；以及
2. 從大麻中獲得的分離樹脂，無論是粗製的還是純化的。

除非另有說明，大麻不包括工業大麻。

E. 「大麻企業」指得是任何需要商業大麻許可證的企業，包括但不限於種植、運輸、經銷、製造、合成、轉換、加工、製備、儲存、包裝、運輸、交付、測試、分散、零售、或任何其他需要商業大麻許可證的業務，以及大麻、大麻產品或輔助產品和配件的批發，無論是否為盈利或利潤而進行。

F. 「大麻營業稅」指得是根據本章對在縣內非法人地區的大麻企業應繳的稅款。

G. 「大麻產品」的含義與 California 健康與安全法第 11018.1 節中的定義相同，不限於藥用大麻產品。

H. 「大麻區」指得是大麻植物的任何部分佔據的所有區域，無論在任何一個地點中是連續還是不連續。當植物佔據多個水平面時（例如當植物大麻被放置在其他植物上方的架子上時），每個平面都必須算作一個單獨的大麻區域。

I. 「章」指得是本編的一章。

J. 「法」指得是 Los Angeles 縣法。

K. 「商業大麻種植」指得是在開展大麻企業的過程中進行的大麻種植。

L. 「商業大麻許可證」指得是縣向個人頒發的許可證、證書或其他批准，授權該人在縣的非法人地區經營大麻企業或從事大麻業務。

M. 「縣」指得是 Los Angeles 縣。

N. 「種植」指得是涉及大麻的種植、生長、收穫、乾燥、熟化、分級或修剪的任何活動，包括但不限於苗圃的營運。

O. 「天」指得是日曆日，即包括週六、週日和縣假日在內的所有日子，除非另有說明。

P. 「經銷」指得是根據第 4.71.210 節在縣內的非法人地區的企業或個人之間採購、銷售、運輸或交付大麻和大麻產品。

Q. 除非另有特別規定，否則「總收入」指得是：

1. 為銷售商品或為執行任何性質的行為或服務而收取或應付的總金額（包括所有收據、現金、額度、服務和任何種類或性質的財產），這些行為或服務收取費用或授權的額度與大麻企業相關（無論是否作為商品、貨物、貨品銷售的一部分或與之相關的服務、行為或僱用關係），並且不得從中扣除已售財產成本、所用材料成本、人力或服務成本、已付或應付利息、損失或任何其他費用。

2. 總收入包括與大麻企業相關的已收或應付的總金額，無論該金額是被歸類為銷售價格、特許權使用費、租金、會員費、自動櫃員機 (ATM) 服務費、送貨費、開槽費、任何其他費用、電子煙室服務費、佣金、股息或其他類別。

3. 如果企業涉及非公平獨立交易，總收入將是使用稅務管理員批准的方法的公平市場價值計算。

4. 下列事項不包括在總收入中：

- a. 提供現金折扣且已在銷售時折抵。

- b. 法律規定的應包含在或添加至購買價格中的任何稅款和從消費者或買方處徵收的任何稅款。

- c. 買方先前計入總收入且賣方的任何資產中的任何部份銷售價格由賣方以現金或結餘津貼或可退還押金進行退還的部分。

- d. 納稅人不定期出售在正常經營過程中使用的二手、過時或剩餘的貿易固定裝置、機器或其他設備的收入。

- e. 如果獲得稅務管理員根據第 4.71.210 節的書面授權，位於縣非法人地區的同一企業的部門或單位之間的銷售、交易或交易的現金價值。

- f. 可退還押金的收入，但作為業務收入計算的沒收押金除外。

- g. 非大麻產品的零售，例如 T 恤、毛衣、帽子、貼紙、鑰匙鏈、包包、書籍、海報、捲紙、大麻配件，例如菸斗、菸斗濾網、電子菸筆電池（不含大麻）等或其他個人有形財產。

- h. 納稅的大麻企業向大麻客戶支付的款項，以用於支付產品或服務的原始價格與隨後重新協商或最終確定的價格之間的差額。這種類型的交易被稱為「回扣」。納稅的大麻企業必須向稅務管理員提供證明文件以證實交易，以便有資格適用總收入排除條款。



## 候選人聲明及議案

i. 每當總收入金額反映了已提供結餘的銷售額，並且該金額在隨後一年被證明無法收回，這些金額得以在被證明無法收回的那一年從總收入中排除；然而，如果被排除為無法收回的全部或部分金額在後續被收回，則必須將其包含在收回該期的總收入金額中。

R. 「聽證官」指得是有資格進行公平且公正聽證的人，包括但不限於縣聽證官辦公室（如有設立）。

S. 「工業大麻」指得是一種纖維或油籽作物，或兩者兼具，工業大麻僅限於大麻植物的類型，其在乾燥的開花頂部（無論是否還在生長）中所含有的四氫大麻酚 (THC) 不超過十分之三 (3/10) 中的百分之一 (1%)、植物的種子，從植物任何部分萃取的樹脂，以及植物的每種化合物、製品、鹽、衍生物、混合物或製劑、其種子或由此產生的樹脂的製備。

T. 「燈光」指得是主要用於促進植物生長的生物過程的光源。燈光不包括主要為設施工作人員或訪客的安全或方便而存在的光源，例如應急照明、人行道照明或透過小天窗、窗戶或通風口進入的光。

U. 「製造」指得是在包裝或重新包裝大麻或大麻產品的固定地點直接或間接或透過萃取和/或注入和化學合成方式對大麻或大麻產品進行加工、生產、製備、繁殖或合成，並包含了製備、保存或儲存大麻和大麻產品的成份和原料。

V. 「得以」指得是允許性的。

W. 「必須」指得是強制性的。

X. 「苗圃」指得是僅用於製造植株、未成熟植物、種子和其他專門用於種植、繁殖和種植大麻的農產品的設施或部分設施。

Y. 「非公平獨立交易」指得是非善意進行的銷售或不反映公開市場公平市場價值的銷售。

Z. 「人」指得是個人、公司、合夥企業、合資企業、協會、公司、有限責任公司、遺產、信託或商業信託，或在本章下開展或代表企業的任何其他實體或協會。

AA. 「加工」指得是僅對大麻和非經製造的大麻產品進行修剪、乾燥、熟化、分級、包裝或貼標籤的種植場所。

AB. 「零售商」指得是在其營業地點銷售大麻或大麻產品的人，或透過交付給最終使用者或客戶以供其使用或消耗且非向其他人或企業轉售的人。

AC. 「銷售」或「出售」指得是個人作為零售商或批發商進行的任何銷售、交換或易貨交易。「銷售」或「銷售」也指出於任何對價將大麻或大麻產品的所有權從一個人轉移到另一個人進行的任何交易，包括根據購買大麻或大麻產品的訂單交付大麻或大麻產品，但不包括將大麻或大麻產品退還給購買大麻或大麻產品的商業大麻許可證持有者。

AD. 「州」指得是 California 州。

AE. 「州許可證」指得是根據 California 商業和職業法典第 26050 節以及所有其他適用的州法律頒發的經營大麻業務所需的許可證。

AF. 「稅款」指得是根據本章徵收的大麻營業稅。

AG. 「稅務管理員」指得是 Los Angeles 縣的財政官和稅務員或其指定人員。

AH. 「測試實驗室」指得是符合下列條件的大麻企業：(i) 提供或執行大麻或大麻產品的測試，(ii) 不銷售任何產品，僅測試用品和材料除外，(iii) 獲得獨立於所有參與大麻行業的州內其他人的認可機構，並且 (iv) 有在大麻控制部或州的其他機構註冊。

### 4.71.050 對其他稅費、費用或收費或其他許可證或執照沒有影響。

A. 大麻營業稅是所有其他稅項的附加稅。本章不應被視為廢除、修改、代替、替換或以任何方式影響本法典的任何其他編或章或縣或縣內任何城市的任何其他法令或決議，或法律要求所徵收、評估或要求的任何稅款、費用或其他開支。

B. 本章中的任何內容皆不被視為廢除、修改、代替、替換或以任何方式影響本法典的任何其他編或章或縣或縣內任何城市的任何其他法令或決議，或法律要求下訂立的任何商業大麻許可證，或任何其他許可證、執照，或其證照的要求。

C. 如果持有該許可證的人未能執行下列事項，縣頒發的商業大麻許可證得以被撤銷、暫停或不續簽：

1. 向稅務管理員登記或續簽此類稅務登記；

或

2. 及時支付在本章下所欠的所有稅款、利息、罰款和費用。

### 4.71.060 納稅不授權非法經營。

A. 本章規定的大麻營業稅的支付以及該縣的接收均不得讓任何人員獲得從事任何大麻業務之權利，除非該人員已遵守本法典和州及當地所有其他適用法之所有規定。

B. 依據本章規定繳納的任何稅款均不得被解釋為授權進行或持續進行任何非法業務或任何違反地方或州的任何法律的業務。

### 4.71.070 徵稅。

A. 從 2023 年 7 月 1 日開始，將對在縣內非法人地區開展大麻企業的每個人徵收大麻營業稅。無論該人是否已獲得在縣的非法人地區合法經營的商業大麻許可證或屬於非法經營，都應繳納此類稅款。縣接收非法經營大麻企業的稅款並不構成縣對此類非法經營的批准或同意。

B. 稅率如下：

1. 根據政府法典第 14837 節的定義，從事大麻和大麻產品零售的每個人，包括作為零售商、藥房、非店面零售商、零售配送或微型企業，都必須按下列規定的稅率繳納稅款：

a. 從 2023 年 7 月 1 日到 2026 年 6 月 30 日，大麻和大麻產品零售的稅率將為總收入的百分之四 (4%)。2026 年 6 月 30 日之後，除非監察員委員會調整稅率，否則稅率將保持在總收入的百分之四 (4%)。

b. 自 2026 年 7 月 1 日起，大麻和大麻產品零售的大麻營業稅稅率可由監察員委員會決議調整為低於或等於最高稅率，即總收入的百分之六 (6%)。



## 候選人聲明及議案

2. 每個從事大麻和大麻產品製造或加工的人都必須按下列規定的稅率納稅：

a. 從 2023 年 7 月 1 日到 2026 年 6 月 30 日，大麻和大麻產品的製造或加工稅率將為總收入的百分之三 (3%)。2026 年 6 月 30 日之後，除非監察員委員會調整稅率，否則稅率將保持在總收入的百分之三 (3%)。

b. 自 2026 年 7 月 1 日起，經監察員委員會決議，可將大麻及大麻製品製造或加工的大麻營業稅稅率低於或等於最高稅率，即總收入的百分之四 (4%)。

3. 每個從事大麻和大麻產品經銷的人都必須按下列規定的稅率繳納稅款：

a. 從 2023 年 7 月 1 日到 2026 年 6 月 30 日，大麻和大麻產品經銷的稅率將為總收入的百分之三 (3%)。2026 年 6 月 30 日之後，除非監察員委員會調整稅率，否則稅率將保持在總收入的百分之三 (3%)。

b. 自 2026 年 7 月 1 日起，大麻和大麻產品經銷的大麻營業稅稅率可由監察員委員會決議調整為低於或等於最高稅率，即總收入的百分之三 (3%)。

4. 每個從事大麻和大麻產品測試實驗室的人都必須按下列規定的稅率繳納稅款：

a. 從 2023 年 7 月 1 日到 2026 年 6 月 30 日，營運大麻和大麻產品測試實驗室的稅率將為總收入的百分之一 (1%)。2026 年 6 月 30 日之後，除非監察員委員會調整稅率，否則稅率將保持在總收入的百分之一 (1%)。

b. 自 2026 年 7 月 1 日起，營運大麻和大麻產品測試實驗室的大麻營業稅稅率可由監察員委員會決議調整為低於或等於最高稅率，即總收入的百分之二 (2%)。

5. 每個從事商業大麻種植的人都必須按下列規定的年度稅率繳納稅款：

a. 從 2023 年 7 月 1 日到 2026 年 6 月 30 日，商業大麻種植的稅率將為：

i. 在專門使用人工燈光的設施中，每平方英尺的大麻區為七 (7) 美元。

ii. 在結合使用自然和人工燈光的設施中，每平方英尺的大麻區為四 (4) 美元。

iii. 在不使用人工燈光的設施中，每平方英尺的大麻區為四 (4) 美元。

iv. 在任何苗圃中，每平方英尺的大麻區為二 (2) 美元。

b. 2026 年 6 月 30 日之後，商業大麻種植的稅率將維持在與第 4.71.070(B)(5)(a) 節中的所述的相同，除非監察員委員會調整稅率。

c. 自 2026 年 7 月 1 日起，經監察員委員會決議，得以將商業大麻種植的大麻營業稅稅率調整為低於或等於最高年稅率，也就是：

i. 在專門使用人工燈光的設施中，每平方英尺的大麻區為十 (10) 美元。

ii. 在結合使用自然和人工燈光的設施中，每平方英尺的大麻區為七 (7) 美元。

iii. 在不使用人工燈光的設施中，每平方英尺的大麻區為四 (4) 美元。

iv. 在任何苗圃中，每平方英尺的大麻區為二 (2) 美元。

d. 從 2027 年 7 月 1 日開始，此後的每個 7 月 1 日，如第 4.71.070(B)(5)(c) 節中所述的商業大麻種植的最高年度稅率將根據美國政府勞工統計局公佈的前一年度 Los Angeles 縣地區的平均消費者價格指數 (「CPI」) 增加。然而，不得根據 CPI 調整導致任何稅收的減少。

e. 為明確訂定依據本節徵收的稅款，大麻區的平方英尺是批准進行商業大麻種植的商業大麻許可證中允許的大麻空間的最大平方英尺。如果從事商業大麻種植的人沒有縣頒發的商業大麻許可證，則大麻區的平方英尺由稅務管理員判定。

6. 從事在第 4.71.070(B)(1) 至 4.71.070(B)(5) 節中描述的任何類型的大麻企業的每個人都必須按下列規定的稅率繳納稅款：

a. 從 2023 年 7 月 1 日至 2026 年 6 月 30 日，未在第 4.71.070(B)(1) 至 4.71.070(B)(5) 節描述的任何類型的大麻企業的稅率將為百分之四 (4%) 的總收入。2026 年 6 月 30 日之後，除非監察員委員會調整稅率，否則稅率將保持在總收入的百分之四 (4%)。

b. 自 2026 年 7 月 1 日起，未在第 4.71.070(B)(1) 至 4.71.070(B)(5) 節描述的任何類型大麻企業的大麻營業稅稅率得以透過監察員委員會的決議調整調整為低於或等於最高稅率，即總收入的百分之四 (4%)。

### 4.71.080 稅務登記。

任何從事大麻業務的人，無論是現有的、新成立的還是收購的企業，都必須在開始營運後三十 (30) 天內或在本法令生效日期後三十 (30) 天內向稅務管理員登記本章編纂的法令，並且必須在此後每年的大麻營業稅登記周年日後三十 (30) 天內續簽此類稅務登記。登記流程要求每個人向稅務管理員遞交由稅務管理員判定的表格或電子確認書，這些表格或電子確認書可能會列出下列資訊，否則將受到偽證處罰：

#### A. 一般資訊。

1. 企業名稱、該企業的營業街道地址以及該企業的電話號碼和電子郵件地址；

2. 登記人的姓名、地址、電話號碼和電子郵件地址；

3. 企業的確切性質或種類的說明；

4. 如果企業是在特定地點開展的，則須包含企業主或記錄的出租人的資訊，包括但不限於企業主或記錄的出租人的姓名、地址、電話號碼和電子郵件地址；以及

5. 稅務管理員可能需要的任何其他資訊。

#### B. 企業實體資訊。



## 候選人聲明及議案

1. 登記人必須提供企業的每位負責人的姓名、地址、電話號碼和電子郵件地址。如果適用，登記人還必須提供下列資訊：

- 企業營運狀態證明和 California 州務卿指派的實體編號；
- 企業的電子郵件地址、電話號碼、公司總部地址和網站地址；
- 對於合夥企業，企業每位合作夥伴的姓名、地址、電話號碼、網站地址和電子郵件地址。如果一個或多個合夥人為公司，適用本章關於公司登記人的規定；
- 對於企業，在向 California 州務卿遞交的公司章程中出現的姓名；每位主管的姓名、地址、電話號碼、網站地址和電子郵件地址；擁有等於或大於企業已發行股份總數百分之十 (10%) 的股份的每位股東的姓名、地址、電話號碼和電子郵件地址；以及正式授權接受寄達的法律文件的主管的姓名和地址；
- 對於有限責任公司，每個成員的姓名、地址、電話號碼和電子郵件地址，以及在該營業場所擁有任何權利、所有權或利益的每個人的姓名、地址、電話號碼和電子郵件地址。如適用，每位管理成員的姓名，或者如果有限責任公司不是由其任何成員管理，則管理人的姓名、地址、電話號碼、網站地址和電子郵件地址；
- 對於遺產、信託或商業信託，受託人的姓名、地址、電話號碼、網站地址和電子郵件地址；或者
- 對於上述 c 至 f 小節中未提及的任何企業組織結構，稅務管理員得以根據需要要求提供額外的所有權資訊。

2. 如果企業是向公眾宣傳並以稅務登記名稱以外的名稱或名稱為人所知，則登記人必須提供該企業的其他名稱或名稱，也稱為「虛構的企業名稱聲明」。

C. 如向稅務登記提供的任何資訊發生改變，企業必須在資訊更改的三十 (30) 天內以書面形式或透過稅務管理員決定的電子形式通知稅務管理員。在審查變更通知後，稅務管理員將判斷是否需要進行新的稅務登記，並將通知企業。未能提供所需的變更通知構成違反本章。

D. 如果任何大麻企業的所有權發生變化：

- 新所有者必須在三十 (30) 天內向稅務管理員遞交更新的稅務登記；以及
- 除非法律另有規定，否則賣方和買方有連帶責任支付截至銷售日期之前到期的任何稅款、利息、罰款和費用；否則，得以向賣方和/或買方發行留置權證書，金額由稅務管理員判斷。

### 4.71.090 每月繳納款項和稅單。

本章徵收的大麻營業稅應按下列方式到期繳納：

- 在每個日曆月的最後一天或之前，根據本章欠稅的每個人都必須向稅務管理員提供上一個日曆月所欠稅額的稅單。上一個日曆月所欠稅款的全部款項必須在每個日曆月連同稅單一起寄送給稅務管理員。
- 所有稅單皆必須在稅務管理員決定的表格或網站上填寫。
- 因任何原因終止大麻企業後，應立即向稅務管理員支付積欠本縣的所有未繳稅款的稅單並進行繳納。

D. 在稅務管理員認為有必要的情況下，納稅管理員可以自行決定給予任何納稅人替代的申報和繳納期限，以確保有效徵收大麻營業稅。稅務管理員得以要求納稅人透過本票、匯票、電匯或類似工具繳納。

### 4.71.100 郵寄款項和通訊 —— 及時繳款的證明。

每當稅務管理員收到的任何款項、稅單、報告、請求或其他通訊是在本章規定的接收時間之後收到的，但這些資料是裝在一個表明是在本章規定的時間前寄出的郵戳的信封中，或根據稅務管理員的判斷，當稅務管理員獲得實質性證據，證明款項、稅單、報告、請求或其他通訊實際上在規定的收到日期當日或之前提供給美國郵政系統，則稅務管理員得以將此類款項、稅單、報告、請求或其他通訊視為及時收到。如果到期日是星期六、星期日或縣假日，則到期日將是下一個正常營業日。

### 4.71.110 款項 —— 當稅款被視為逾期時。

除非本章其他規定另有明確規定，否則根據本章規定應付的任何稅款、利息或罰款，如果未在第 4.71.090 節規定的到期日或之前繳納，則必須被視為逾期。

### 4.71.120 縣無須給予通知。

稅務管理員無需向受本章規定約束的任何人發送逾期通知或其他通知或帳單，未發送此通知或帳單不應影響本章規定的任何應繳稅款、利息或罰款。

### 4.71.130 款項 —— 逾期罰款和利息。

A. 在截止日期當天或之前，未能支付本章所規定的任何稅款的任何人必須按下列方式支付罰款和利息：

- 相當於未繳稅款的百分之十 (10%) 的罰款。
- 如果在到期日之後超過一 (1) 個日曆月未繳稅款，則額外罰款相當於未繳稅款的百分之十 (10%)。
- 未繳稅款的每月利息為百分之一點五 (1.5%)。利息將從繳納逾期首日起按月計息，並將持續按月累積稅款，不包括罰金，直至餘額全部付清。
- 不論紙本的還是電子支票，每當支票被遞交給稅務管理員作為稅款的繳納，並且該支票隨後被開出支票的銀行退回，則納稅人須對本節規定的應繳稅款加上支票退回費、罰款、利息以及州法律允許的任何金額負責。

### 4.71.140 罰款和利息取消。

如果納稅人提供了令稅務管理員滿意的證據，證明該人的逾期是由於該人無法控制的情況造成的，並且該人對此執行了一般情況下應有的留意且非蓄意疏忽，並且在向稅務局申請取消之前，該人已支付了積欠本縣的逾期稅款。則稅務管理員得以取消根據第 4.71.130 節對任何人施加的罰款和利息。

### 4.71.150 退款 —— 流程。

A. 當任何稅款、罰金或利息的金額出現溢繳、多次支付或被縣根據本章錯誤徵收或收取時，該金額得以被退還給支付稅款的申領人，但前提是申領人在受偽證罪約束的前提下簽署了以書面或電子形式遞交的退款申請表，並在稅款初始應付到期日起三 (3) 年內向稅務管理員遞交。



## 候選人聲明及議案

B. 稅務管理員或其授權代理人有權檢查和審核申領人的所有帳簿和業務記錄以及稅務管理員認為必要的任何其他資訊，以判斷申領人是否有資格獲得所申領的退款。如果申領人在稅務管理員提出要求後拒絕允許對申領人的帳簿、業務記錄和其他資訊進行此類檢查，則得以不批准退款申領。

C. 如果稅款被錯誤地繳納，並且稅務管理員判斷其本身有誤，則錯誤繳納的稅款的全部金額將退還給申領人。

D. 除第 4.71.160 節規定外，根據本章徵收的任何稅款均不予退還。

E. 根據本章徵收的任何稅款均不會因企業終止、解散或其他倒閉形式而退還。

### 4.71.160 退款——結餘。

任何有權獲得根據本章支付的稅款的退款的人得以書面選擇將該退稅用作抵免該人日後的稅款。

### 4.71.170 豁免——個人種植和使用。

只要個人大麻種植或個人大麻使用活動在可能會修訂的「藥用和成人使用大麻監管和安全法」中得到授權，本章的規定即不適用。對於符合州許可要求下的豁免規定、符合州法律對個人使用或同等術語的定義、並且個人不因個人種植或使用而獲得任何報酬的個人大麻使用，本章不適用。

### 4.71.180 條款和規則。

A. 稅務管理員有權力和義務執行本章的每一項規定。

B. 為說明、澄清、進行和執行本章施加的稅款繳納、徵收和匯付，稅務管理員得以制定與本章規定相符的行政條款和規則，並制定上訴和選擇適當的行政聽證流程的規定和流程，以提供公平和公正的聽證會。此類行政條款和規則的副本得以在稅務管理員辦公室中建檔。如果稅務管理員判斷根據本章徵收的稅款可能在任何時期內無法從任何特定企業全額徵收，則此類判斷屬於稅務管理員行使自由裁量權以解決爭議，不得構成徵稅方法的更改，也不是對該縣全面徵稅能力的放棄。

C. 在適當證明正當理由後，稅務管理員得以在適當的條件下以不同於本章的嚴格要求提供行政協議，從而 (1) 遵循特定大麻企業的計費流程，並且所述的協議能符合促成依照本章的一般目的和範圍徵收稅款的前提；或 (2) 避免徵收和接收的行政成本難處大幅超過稅務利益。每份此類協議的副本必須在稅務管理員辦公室建檔，並可隨時被稅務管理員撤銷。

D. 在收到大麻企業以書面或電子形式遞交的請求後，出於正當理由，稅務管理員得以將根據第 4.71.090 節要求遞交任何稅單的時間延長不超過四十五 (45) 天，前提是在收到請求時遞交所需稅單的截止日尚未逾期。此類延期不會對逾期繳納產生任何處罰。在上述延期期間，利息將按每月百分之一點五 (1.5%) 的比率累積，並能在月中按比例計算。

### 4.71.190 執法——稅務管理員和縣警長的職責。

執行本章的每一項規定是稅務管理員的職責，並且在執行本章規定時，縣警長必須提供稅務管理員不時要求的協助。稅務管理員還得以請求縣的其他部門或地方、州或聯邦當局協助執行本章的民事或刑事執法。

### 4.71.200 合憲性和合法性。

此章條款不可被視為或解釋為在對任何人員徵稅之事實違反美國憲法或 California 州或先行州或聯邦法律的情況下適用於該人。本章規定的稅收在對州際貿易造成過度負擔或違反美國或 California 州憲法的平等保護和正當程序條款時不適用。如果某人認為適用於他們的稅款在適用法律下是不允許的，則該人可以要求稅務管理員豁免他們支付不適用的部分稅款的義務。

### 4.71.210 分攤。

A. 如果納稅人在縣的非法人地區和縣的非法人地區以外的地方營運，則縣有意對此徵收大麻營業稅，以便本稅務議案公平地反映在縣的非法人地區進行的應稅活動的比例。

B. 在納稅人尋求分攤的情況下，該人得以向稅務管理員申請調整稅收。該人有責任在繳納稅款之日後一 (1) 年內向稅務管理員提供書面或電子請求，並受偽證處罰的約束。如果該人未在付款之日起一 (1) 年內以書面形式或透過電子遞交申請調整，則該人必須被視為已放棄對該納稅年度和所有先前納稅年度進行調整的權利，不得異議。

C. 尋求調整的人必須透過經宣誓的聲明和輔助證詞提供企業的營運方法和銷售數量、總收入，以及稅務管理員認為必要的其他資訊。稅務管理員得以進行調查，並將該人的稅款調整為合理和非歧視性的金額，或者如果稅款已經繳納，則可下列令退還超出稅款調整部分的金額。稅務管理員有權根據總收入的百分比或任何其他方式來判斷稅款，以確保評估的稅款與類似性質的企業一致，前提是評估的金額不超過本章規定的稅款。

D. 稅務管理員得以頒布被視為有用或必要的分攤行政程序。

### 4.71.220 場地和記錄的審計和檢查。

A. 為了判斷積欠的大麻營業稅金額或核實任何開展大麻企業的人為證明其稅款計算方法所做的陳述，稅務管理員或稅務管理員的授權代理人有權檢驗任何開展大麻企業的地點。稅務管理員或稅務管理員的授權代理人有權審計和審查或安排審計和審查開展大麻企業的人員的所有帳簿和記錄，包括州和聯邦所得稅申報單（但不得逾越根州和聯邦隱私法）、California 州銷售稅申報單、其他記錄總收入的證據、在該縣非法人地區開展大麻企業的任何人的所有設備，以及稅務管理員認為為判斷本章規定應繳納的稅額（如有）並用於核實任何人根據本章規定遞交的任何聲明或其任何項目所必需的其他資訊。如果該人在稅務局提出書面要求後拒絕提供稅務局要求的帳簿、記錄、設備或其他資訊以供審計、檢查或核實，稅務管理員在充分考慮其所瞭解的有關大麻企業和拒絕的人的活動的所有資訊後，得以依照第 4.71.230 至 4.71.250 節中規定的方式評估預計應繳納的任何稅款、罰款和利息。

B. 負責被徵收和向縣繳納本章徵收的任何稅款的每個人都有責任保留和保存所有能用於判斷他們可能要負責被徵收和向縣繳納的稅款的必要記錄至少四 (4) 年，並且稅務管理員有權檢查這些記錄。

### 4.71.230 被認定為債務且應繳納給縣政府的稅款——留置權流程。

A. 本章規定對從事任何業務的任何人徵收的任何稅款、罰款和利息的金額將被視為對該縣的債務。稅務管理員得以在縣的名義下提起訴訟，要求根據本章追回應支付給縣的任何稅款、罰款、利息和費用。



## 候選人聲明及議案

B. 除了法律授權的任何其他徵收方式外，本縣還可以按照 California 賦稅法第 2191.3 至 2191.6 節規定的其他留置權方式，以留置權的方式徵收款項。

### 4.71.240 缺失判定。

如果稅務管理員對依照第 4.71.090 節所要求的稅單的正確性，或者提供給稅務管理員的稅款計算方式正確性感到滿意，稅務管理員得以根據稅單中包含的事實或根據他們擁有的任何資訊或他們可能在稅款最初到期和應付之日起三 (3) 年內獲得的任何資訊計算和判斷要支付的金額，並判定缺失。得以對一個或多個期間的應繳稅額進行一個或多個缺失判定。當一個人終止、解散或關閉企業時，稅務管理員得以在此後三 (3) 年內的任何時間就該企業的任何稅務責任判定缺失，無論缺失的判定是否是在稅款應繳納日期前。稅務管理員將按照與第 4.71.260 節下的評估通知相同的方式向該人發出缺失判定的通知。

### 4.71.250 稅務評估 —— 授權情形 —— 未繳款 —— 欺詐。

A. 在下列一種或多種情況下，稅務管理員得以隨時通知某人在本章下應繳納的稅款：

1. 如果該人未遞交本章規定 (包括第 4.71.090 節) 要求的任何稅單；
2. 如果該人未按照本章規定繳納任何應繳稅款；或者
3. 如果該人在稅務管理員要求後未遞交更正的稅單，或向稅務管理員提供已遞交的稅單中包含的資訊的充分證據，或根據本章的規定繳納任何額外的稅款。

B. 如果稅務管理員判斷未支付本章規定的任何應繳稅款是出自於欺詐，除本章另有規定的罰款和利息外，還可以在評估中增加應繳稅額的百分之二十五 (25%) 的罰款。

C. 評估通知必須單獨列出稅務管理員在考慮了稅務管理員所知的有關評估的所有資訊後，根據本章規定應繳納或估計應繳納的任何稅款，並且必須包括在本章下到期或預計到期的每一筆款項應計的任何罰款和利息的金額。

### 4.71.260 稅務評估 —— 通知要求。

評估通知可以透過親自送達，或透過美國郵政投遞給該人、公司地址或他們得以為接收本章規定的通知向稅務管理員遞交的其他地址的方式送達給該人；或者，如果該人沒有為此目的在稅務管理員登記目前的地址，則為該人最後為人所知的地址。就本節而言，郵寄服務於美國郵件寄存之日完成。

### 4.71.270 稅務評估 —— 聽證會 —— 申請 —— 裁決 —— 上訴。

A. 稅務管理員將在評估通知中告知個人或企業得以對稅務評估提出上訴。得以透過書面提出上訴通知、電子形式遞交或稅務管理員規定的其他方法提出上訴，以就稅務評估舉行上訴聽證會。稅務管理員必須在評估通知送達之日起三十 (30) 天內收到上訴通知。

B. 上訴通知必須說明上訴的所有依據，包括對稅務評估的詳細抗辯陳述、任何輔助證據以及上訴人在受偽證處罰的前提下進行的簽名。

C. 如果稅務管理員在評估通知送達之日起三十 (30) 天內未收到及時的的上訴通知，稅務管理員的稅務評估將是縣的最終決定，任何徵收的稅款、罰款和利息將皆須繳納。

D. 在收到及時和完整的上訴通知後三十 (30) 天內，一名聽證官將被任命，一旦任命，稅務管理員會將上訴通知和所有相關稅務文件轉發給聽證官。

E. 在收到上訴人的上訴通知三十 (30) 天內，聽證官得以安排聽證會。聽證官必須在聽證會前十五 (15) 天透過掛號信或掛號信或電子郵件 (如果上訴人在上訴通知中提出要求) 將聽證會通知發送給上訴人、稅務管理員和任何適用的縣部門。

F. 聽證官通知將被命名為「大麻營業稅上訴聽證會聽證官通知」，並且必須至少包括：稅務管理員評估的個人或企業的名稱和地址；聆訊的日期、時間及地點；和下列聲明：「任何感興趣的個人得以在上述日期之前的任何時間，向聽證官遞交書面證詞和/或書面證據，並得以在聽證會的時間和地點出庭提供他們的證詞。」

G. 如果這些證據與被上訴的稅務評估相關，聽證官得以考慮所有有效證據。聽證官得以選擇聽取和考量其他論點、觀點和法律權威的陳述。在此類聽證會上，上訴人得以出庭，其中可能包括由聽證官酌情決定遠端出庭，並在宣誓後提供口頭證據，以說明為什麼稅務管理員的評估不應被確認和判定為稅收、罰款和應付利息。舉證責任在於上訴人，以說明為何無須繳納稅務管理員評估的金額。

H. 聽證官得以應用適用的證據規則，其程度與現在或以後在民事訴訟中得到承認的程度相同；例如證人的證詞得以會受到盤問，特權資訊或特權文件得以受到保護，不會被披露，不相關和過度重複的證據得以被排除在外。

I. 在聽證官做出最終決定之前的任何時間，稅務管理員得以修改或補充評估通知。稅務管理員必須按照第 4.71.260 節以發出評估通知規定的方式就所有修訂的稅收評估發出通知，並且通知必須揭露如何提出上訴或修改先前遞交的上訴通知。

J. 聽證官將發出一份決議通知，其中包含縣對上訴的最終決定，並按照第 4.71.260 節以發出評估通知規定的方式將此類通知發送給上訴人、稅務管理員和任何適用的縣部門。聽證官的決議通知必須包含上訴人應向縣繳納的稅款、利息和罰款 (如有)。該決議將是最終的和決定性的。任何應付款項應在上述決議通知送達後立即支付。

### 4.71.280 被視為輕罪的違規 —— 民事處罰 —— 行政罰款。

A. 輕罪。任何違反本章任何規定的人都可能在高等法院被判為輕罪，一經定罪，可處以不超過五百美元 (\$500) 的罰款、不超過六 (6) 個月的監禁，或併處罰款和監禁。

B. 民事處罰。稅務管理員得以以縣的名義提起民事訴訟，要求對每次違規行為處以最高一千美元 (\$1,000) 的民事處罰，包括追回在本章下應支付給縣的任何稅款、利息或罰款，以及在任何具有管轄權的法院對違反本章的條款索要任何其他適當的合法或公平的補償。

C. 行政罰款。任何違反本章任何規定的人都將受到稅務管理員根據本法第 1.25 章開出的每次違規不超過一千美元 (\$1,000) 的行政罰款。

### 4.71.290 對違反章節的定罪或民事判決 —— 未豁免的稅款。



# 候選人聲明及議案

任何人在因未繳納規定的稅款而被定罪和處罰或被處以民事判決後，不會免除或豁免該人因在該定罪時未支付的稅款、罰款和利息債務而被提起的任何民事訴訟。任何民事訴訟都不能阻止針對違反本章任何規定或任何要求繳納全額稅款的州法律而提起的刑事起訴。

## 4.71.300 可分割性。

若本章中之任何規範，或其對任何個人或情況之應用，為具合法司法管轄權之法院判定為非法、無法執行或其它無效狀況，則此判決對本章中其它規範或本章對其他個人或情況之應用，並無影響。換言之，規範間彼此具有可分割性。

## 4.71.310 州和聯邦引用/授權的影響。

A. 本章中對州或聯邦法規的任何引用均指得以不時修訂的法規；條件是，如果在 California 的法律下，此類修訂或解釋的更改需要選民批准此類修訂或解釋，或者此類更改將導致減稅，此處對法規的提及不得包括對其的任何修改，或對有責任解釋該法律的州或聯邦機構或法院對其解釋的任何更改。僅在需要選民批准或者會導致稅收減少的情況下適用上述法令的舊版本（或詮釋）；若法令的適用或情況無須選民批准，且不會導致稅收減少，則在法律許可的最大範圍內適用修正版本法令之條款（或詮釋）。

B. 凡本縣授權徵收或收取按本章規定須徵收的任何稅項，若因州或聯邦法率之變更而擴大或縮小，則無需為遵守此等變更而對本章進行任何修訂或修改，而且應按本市授權的最高限額課徵和收取此稅項，但不得超過本章規定應徵收稅款的全額。

## 4.71.320 補救措施累積。

本章規定的所有補救措施和罰款或依據法律或衡平法之任何其他條款（包括但不限於 California 虛假申報條例）（California 州政府法典第 12650 節及後續）和 California 不公平交易條例（California 州商業和職業條例第 17070 節及後續）可用的補救措施和罰款是累積性的。縣使用一種或多種補救措施並不妨礙為執行本章規定而使用任何其他補救措施。

## 4.71.330 修訂或廢除。

Los Angeles 縣法下的本章得以透過決議或法令，由監察員委員會成員的多數票且無需選民投票予以廢除或修訂。然而，根據 California 憲法第 XIII C 章，任何將擴大、擴展或提高根據本章徵收的任何稅款的修訂條款都需要選民批准。Los Angeles 縣人民確認下列行為為將不構成稅款費率的增加：

- 在監察員委員會採取降低稅率的情況下，恢復的稅率不會高於本章規定的最高稅率；
- 如果說明或澄清（即便是與部分先前的說明或澄清相反）與本章的語言不符，說明或澄清稅收作法或適用於稅收的任何定義的行為；
- 被豁免或免除稅款的人員群體之確定或任何此類豁免或免除的終止（本章中特別規定的豁免或免除終止除外）；或
- 本章徵收的稅款，即使縣在一段時間內未能徵收稅款。

## 4.71.340 執行。

監察員委員會主席有權證明本縣選民在選舉中通過了本法令。

## 議案 C 的客觀分析

### 執筆人 Dawyn Harrison, 代理縣法律顧問

議案 C（「議案」）的批准將授權 Los Angeles 縣（「縣」）對該縣非法人地區內的大麻企業徵收一般稅。本議案由縣監察員委員會（「委員會」）成員以五分之四 (4/5) 表決同意列入選票。如果得到選民的批准，縣法典將被修訂，以授權對在該法令下進行活動的大麻企業徵稅，例如在該縣的非法人地區種植、銷售、加工、經銷或測試大麻或大麻產品等活動。個人大麻種植或使用將免徵此稅。

議案批准從 2023 年 7 月 1 日至 2026 年 6 月 30 日徵收下列初始稅率：

- 僅使用人工燈光種植的大麻區每平方英尺 7 美元；
- 使用組合燈光的大麻種植區每平方英尺 4 美元；
- 不使用人工燈光的大麻種植區每平方英尺 4 美元；
- 在任何苗圃種植大麻區每平方英尺 2 美元；
- 零售大麻企業總收入的 4%；
- 製造和加工大麻企業總收入的 3%；
- 經銷大麻企業總收入的 3%；
- 測試實驗室大麻企業總收入的 1%；以及
- 任何其他類型的大麻企業總收入的 4%。

從 2026 年 7 月 1 日開始，直到被選民廢除，該議案授權委員會將稅率調整為低於或等於最高年稅率，但不得超過：

- 僅使用人工燈光種植的大麻區每平方英尺 10 美元；
- 使用組合燈光的大麻種植區每平方英尺 7 美元；
- 不使用人工燈光的大麻種植區每平方英尺 4 美元；
- 在任何苗圃種植大麻區每平方英尺 2 美元；
- 零售大麻企業總收入的 6%；
- 製造和加工大麻企業總收入的 4%；
- 經銷大麻企業總收入的 3%；
- 測試實驗室大麻企業總收入的 2%；以及
- 任何其他類型的大麻企業總收入的 4%。

從 2027 年 7 月開始，種植的最高年稅率將根據通貨膨脹進行調整。該法令還規定了登記、徵收、執行和稅務上訴的程序。

繳納稅款並不授權非法或不合法的大麻商業活動，也不賦予個人違反任何地方或州法律從事非法或不合法大麻商業活動的權利。

如果獲得批准，稅收收入將存入縣的普通基金，並得以用於縣政府的任何目的。

這項議案需要 Los Angeles 縣的合格選民在選舉中以多數票同意通過。



## 候選人聲明及議案

### 贊成議案 C 的論據

議案 C 將允許本縣對位於 Los Angeles 縣（「縣」）非法人地區的大麻企業徵收一般營業稅。目前，本縣正在制定大麻企業許可流程，預計將於 2023 年底啟動。

與許多其他司法管轄區相比，該議案中擬議的初始稅率較低，以更好地協助受監管的大麻市場並激勵消費者購買合法、經過測試的產品，同時為本縣的計畫和服務創造收入。考慮到大麻市場的動態性質，議案 C 允許監察員委員會在初始稅率生效後的前三年將這些稅率降低或提高至該議案提供的最高稅率。

如果獲得批准，這項議案預計將產生約 1000 萬美元的年收入，這些收入將存入本縣的普通基金，隨著市場的成熟，該收入有望增長。收入可以用於資助可惠及本縣所有居民的廣泛計畫或服務。

未來幾年，合法大麻產業的需求和影響將持續發生變化，稅收有助於協助該縣發展以健康和社會平權為主導的大麻計畫。這些協助將涉及勞動力和經濟發展計畫、對受到過去和當前大麻政策而有不成比例的影響的社區的再投資、打擊未經測試和不安全大麻擴散的執法和法遵計畫、減輕不利環境的影響等。

議案 C 的批准是朝著在 Los Angeles 縣全面實施公平、合法、商業大麻市場邁出的關鍵一步。

RAFAEL CARBAJAL  
消費者和商業事務部主任

OPHELIA CHONG  
Asian Americans for Cannabis Education (亞裔大麻教育) 創辦人

JONATAN CVETKO  
United Cannabis Business Association (聯合大麻商業協會) 執行董事

CHERYL A. BRANCH  
Los Angeles Metropolitan Churches (Los Angeles 大都會教會) 執行董事  
Green Believers Project (綠色信徒專案) 創辦人

LINDSAY ROBINSON  
California Cannabis Industry Association (California 大麻產業協會) 執行董事

### 反駁贊成議案 C 的論據

您認為藥用大麻應該被豁免嗎？好好再想一想。政府貪得無厭。

您之前就受過類似欺騙。議案 M (2016)，永久地鐵交通稅。議案 W (2018)，永久雨水稅。永久稅收已成為新的趨勢。

為什麼要繼續假裝政府需要您的金錢來應付意料之外的虧空呢？政府現在想要您的金錢。政府稍後又想要您的金錢。政府貪婪的胃口不會在乎您是否承擔得起。政府渴望您的金錢來养活自己，讓自己一天比一天龐大。

您已經給這個無家可歸的工業園區支付了多少億美元？您看到進度了嗎？

還是，您看到了新的永久性官僚機構？這就是永久稅收所支援的產物——永久性官僚機構。

讓我們面對現實吧，地方政府已經令人絕望了。數量龐大的文書工作人員、高得離譜的工資、24 克拉鑽石級養老金和醫療福利、以及同樣不斷增加的食品、公用事業、醫療保健成本（這些都是由政府政策造成的），還有通貨膨脹正在把他們推向破產。

他們已經撕破臉皮。政府不希望給未來選民任何選擇權。

當政府沒有熟悉的徵稅對象時，它就會發明新的徵稅方式。

稅收的普遍規律：企業不納稅，但（和您一樣的）人們在支付所有東西的價格上漲時就要納稅。

富人雇人來尋找逃稅漏洞，或者乾脆搬走。

投票反對議案 C (758,500,000 美元永久增加的永久稅) 以及您的選票上的每一項議案。

加入我們：<http://bit.ly/NoForeverCannabisTax>

HONOR "MIMI" ROBSON  
California 自由黨主席

DANIEL WELBY  
Angeles 縣自由黨主席

DAVID BOWERS  
LPLAC 第 65 區自由黨主席

MARK REYNOLDS  
Digital Glue 運營總監



## 候選人聲明及議案

### 反對議案 C 的論據

無論您個人是否同意出售休閒大麻，Los Angeles 縣都允許這樣做。

原因是什麼？因為，除了一般銷售稅之外，該縣還可以透過強迫這些本地小企業繳納額外稅款來打擊這些小企業。

如果您在選票上看到這一點，那是因為您住在城市邊界之外。

這些稅款就是造成大麻黑市的估值是合法市場兩倍的確切原因。你真的認為買家會被這些稅款欺騙嗎？當有更便宜的替代品時，您會多付錢嗎？

有些人會說，「我不吸食，所以不用交稅」。這是正確的。這就像飯店稅一樣。是其他人在掏腰包是主要論點之一。

您聽說過失敗的地方檢察官罷免計畫嗎？即便選民登記註冊處可以籌集到足夠的資金並花費足夠的時間和精力來獲得一份請願書來廢除這個怪物，也不要指望他們會站在人民這一邊。縣官僚機構會在每一階段與他們鬥爭，並寫下支持其失敗的選票概要。

還記得議案 W 嗎？兩稅？這也是一項永遠課徵的稅。您永遠也無法終結這個縣每年從您那裡偷走的 300,000,000 美元。這個縣將會分一杯羹。

透過將議案永久有效來永遠地分一杯羹。腐敗的官員以這種方式來表達他們對您的所有權。他們比選民懂得更多。不要上當。

這種稅是永久性的。這是永遠的。

它永遠每年都在增加。

僅在此基礎上，您就應該投反對票。

沒有其他更好的說法了。請在縣的選民登記註冊處允許的範圍內盡可能多次地投票「反對」。

請加入我們：<http://bit.ly/NoForeverCannabisTax>

HONOR "MIMI" ROBSON  
California 自由黨主席

DANIEL WELBY  
Los Angeles 縣自由黨主席



# 選舉資訊

如果要索取關於某項具體選舉服務的資訊，您可撥打免付費電話，然後根據您需要的服務選擇所示選項號碼。

## **(800) 815-2666**

**選項1**      投票中心資訊

**選項2**      選民登記  
申請選票的樣本  
申請郵寄投票更換選票

**選項3**      多語服務  
選票樣本譯本

**選項4**      選舉資訊

**選項5**      選民欺詐/舉報不法活動

**選項7**      成為選舉工作人員

**競選財務披露：(562) 462-2339**

對候選人、委員會委員和公職人員競選財務報表申報要求。

**TDD (聽障人士)：(562) 462-2259**

# 舒適地在家接種疫苗！

申請為全家人或一位親人在家接種疫苗。



或者



致電 833-540-0473  
(上午 08:00 - 下午  
08:30 全年無休)

申請表遞交處：  
[tinyurl.com/drr4kh3k](https://tinyurl.com/drr4kh3k)



歡迎自行轉介或由第三方轉介。  
所有供應的疫苗皆無償提供。

若要獲得更多資訊，請瀏覽：  
[ph.lacounty.gov/vaxathome](https://ph.lacounty.gov/vaxathome)



COUNTY OF LOS ANGELES  
**Public Health**



## 迅捷方便！

快捷連結：

- 登記投票
- 選民登記狀態
- 郵寄投票狀態
- 選票投放箱位置
- 找到您的投票中心
- 檢視並標記您的互動選票樣本
- 選舉結果
- 申請成為投票中心工作人員
- 競選經費資訊
- 全民投票解決方案(VSAP)

在線關注我們

@lacountyrcc



LAVOTE.GOV

所有LAVOTE.GOV查詢均請使用聊天機器人Ron。

Los Angeles 縣登記註冊處 / 縣書記處安排了聊天機器人 Ron 為您提供協助。

- 核對您的資訊
- 購買重要記錄
- 協助選民登記

## LAVOTE.GOV

您好，我是 Ron。  
需要什麼幫助？

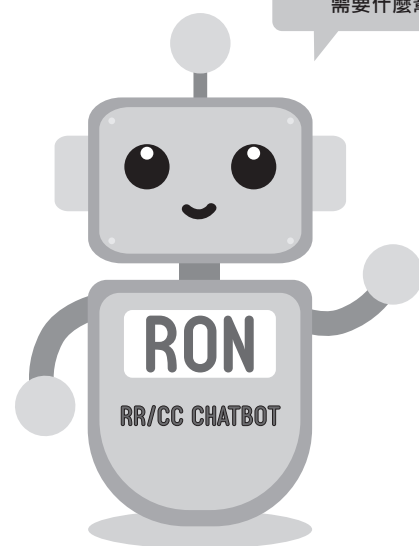



# 線上選票樣本

## 使用互動選票樣本存取線上選票樣本



請瀏覽 [LAVOTE.GOV/ISB](https://LAVOTE.GOV/ISB)



## 服務



出生、死亡及婚姻記錄

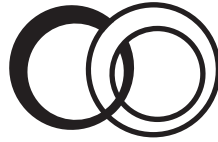

結婚證書與婚禮



虛構商號名稱歸檔



房地產過戶登記手續



公證宣誓

當面服務目前只能通過預約獲得。

如要預約或查看其他資訊，請訪問  
**LAVOTE.GOV** 或致電 **(800) 201-8999**。

# L.A.縣隨時作好準備 地震



想要了解更  
多資訊？



請瀏覽：  
[ready.lacounty.gov](http://ready.lacounty.gov)



致電：

2-1-1 並透過美國郵件為您  
或家人索取一份免費的「緊  
急求生指南」。提供多種語  
言版本。



掃描此處

## 地震前

- ✓ 建議家人、朋友及同事在家裡及工作地點練習趴下 (DROP)、抱頭 (COVER) 和穩住 (HOLD ON) 的技巧。
- ✓ 了解您的疏散路線。
- ✓ 準備一個災難供應包，包括至少 10 天的充分食物、水及藥物。

### 請勿忘記

固定電視、顯示器、書架或其他掛在牆上的物品。將重物和易碎物品存放在較低的層架。



## 地震期間

如果您在室內並且能夠這樣做...

**趴下(DROP)、  
抱頭(COVER)  
和穩住(HOLD ON)**

如果您正在使用助步器 / 輪椅...

**固定(LOCK)、  
抱頭(COVER)  
和穩住(HOLD ON)**

## 地震後

- ✓ 準備面對餘震。在室內找到一個安全的位置並留在那裡。
- ✓ 查看你的鄰居，尤其是老年人或殘障者。
- ✓ 收聽新聞獲取安全資訊。



## 成為選舉工作人員

- 為您的社區服務
- 賺取多達 \$1,180
- 為民主盡一己之力



(800) 815-2666，選擇 7

**LAVOTE.GOV**

由於印刷排版緣故，本頁本應為空白頁。登記註冊處 / 縣書記處利用此空白頁提供更多資料。



# 在投票中心快速報到



## 加快親自投票速度的小技巧

- 使用互動選票樣本。使用您的手機或電腦在線上輕鬆存取並填寫您的選票樣本，並將您的投票通行證 (二維碼) 攜帶至投票中心。在 **LAVOTE.GOV/ISB** 存取您的互動選票樣本
- 攜帶選票樣本上的快速報到碼至任一投票中心。這讓選舉工作人員能夠快速尋找並列印您的官方選票。您也可以在此 **LAVOTE.GOV** 存取您的快速報到碼

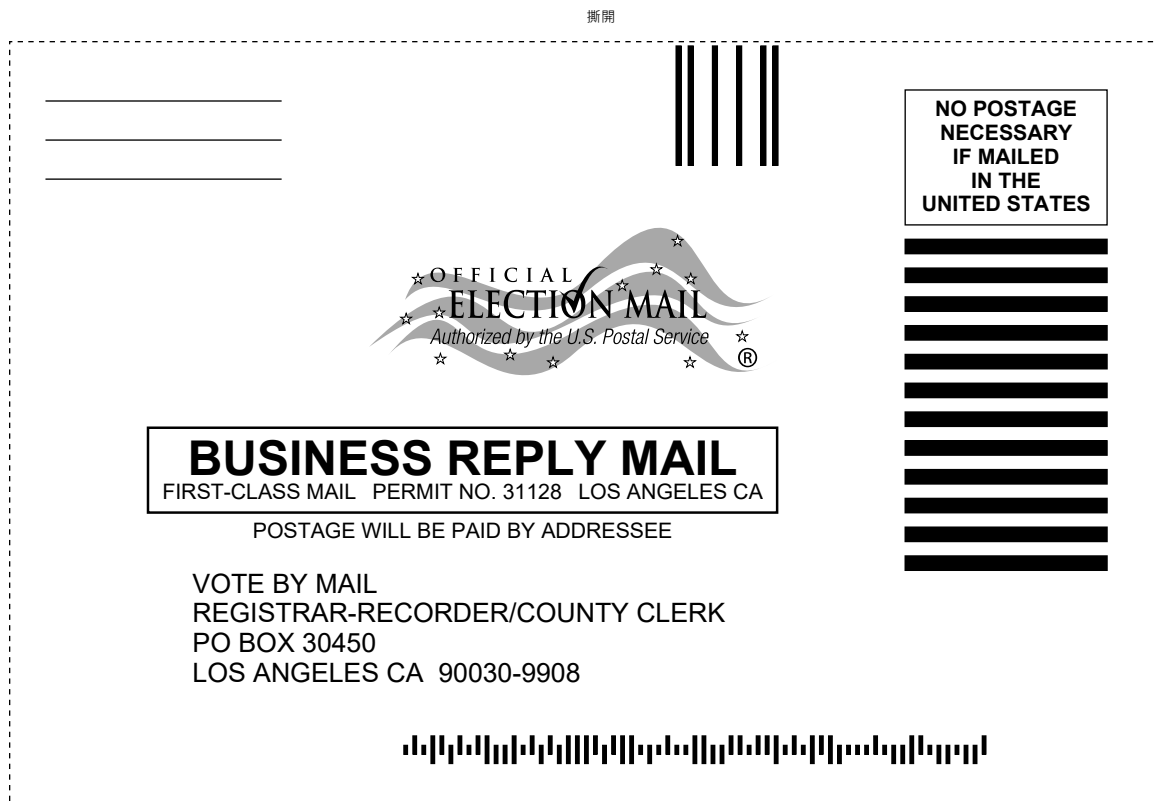

ELECTRONIC SERVICE REQUESTED



將快速報到碼攜帶至 L.A. 縣任一參與投票中心

您將另外收到一張投票中心明信片，上面列出離您家最近的投票中心

**投票中心開放日期：**

10月29日 - 11月7日：上午10點 - 下午7點

選舉日 · 11月8日：上午7點 - 下午8點

撕開

若要收到英語以外的其他語言選舉資料，請在下面標記您的偏好，然後將此卡放入郵件中。

**請將我在下方勾選的語言選票寄給我：**

- |  |  |
|--|--|
| <input type="checkbox"/> Spanish (Español)       | <input type="checkbox"/> Russian (Русский)             |
| <input type="checkbox"/> Chinese (中文)            | <input type="checkbox"/> Khmer (ភាសាខ្មែរ)             |
| <input type="checkbox"/> Korean (한국어)            | <input type="checkbox"/> Hindi (हिन्दी)                |
| <input type="checkbox"/> Vietnamese (Tiếng Việt) | <input type="checkbox"/> Bengali (বাংলা)               |
| <input type="checkbox"/> Tagalog (Tagalog)       | <input type="checkbox"/> Burmese (မြန်မာစာ)            |
| <input type="checkbox"/> Japanese (日本語)          | <input type="checkbox"/> Indonesian (Bahasa Indonesia) |
| <input type="checkbox"/> Thai (ภาษาไทย)          | <input type="checkbox"/> Gujarati (ગુજરાતી)            |
| <input type="checkbox"/> Farsi (فارسی)           | <input type="checkbox"/> Telugu (తెలుగు)               |
| <input type="checkbox"/> Armenian (Հայերեն)      | <input type="checkbox"/> Mongolian (Монгол)            |

訪問 [LAVOTE.GOV](http://LAVOTE.GOV) ·  
 獲取投票中心地點和投票資源的完整清單



**Los Angeles 縣**  
**登記註冊處 / 縣書記處**

Dean C. Logan  
Registrar-Recorder/County Clerk

# 官方選票樣本

大選

2022 年 11 月 8 日

投票中心開放日期：

10 月 29 日 - 11 月 7 日：上午 10 點 - 下午 7 點

選舉日，11 月 8 日：上午 7 點 - 下午 8 點

**所有登記的選民都會收到一張郵寄選票**

透過寄回您的郵寄選票安全地在家裡投票

**LAVOTE.GOV**



## 須知事項

## 您將在郵件中收到一張 2022 年 11 月 8 日大選的選票

為了確保您能有方便易得且安全的投票選項，我們會郵寄給每位登記的選民一份郵寄選票。

### ■ 選票預計到達時間

選票郵寄從 10 月 6 日開始，一直持續至 10 月 10 日

### ■ 郵寄選票封包中會包含

- 您的選票卡
- 回郵信封
- 選票投放箱位置清單
- 您的「我已投票」貼紙

### ■ 交回選項

- 美國郵政服務 - 無需郵費
- 遞交到任何參與的選票投放箱
- 遞交到任一參與投票中心

### ■ 多種語言材料

我們提供多達 18 種額外語言的選票和選舉材料。

如需以英語以外的語言提供的材料，請返回本手冊背面的語言申請表，或致電 (800) 815-2666 選 3



請前往 [LAVOTE.GOV](https://LAVOTE.GOV) 或撥打 (800) 815-2666 以取得更多資訊



# 選民資訊

在 2022 年 11 月 8 日大選投票中，有兩場美國參議院競選。

第一個競選是任期 6 年截至 2029 年 1 月 3 日的常規選舉。

第二個競選是本屆剩餘任期截至 2023 年 1 月 3 日的特別空缺選舉（現任官員暫時填補空缺）。

兩個選舉您都可以投票。

**不論政黨歸屬，每位選民都能參與本次選舉。**

關於此次大選：

1. 候選人並非由政黨提名
2. 如果候選人有偏好的政黨，該政黨名稱將出現在選票上作為參考
3. 任何選民都可以投票給他們選擇的候選人

## 選票上的公職

2022 年 11 月 8 日舉行的大選是對當地公職、當地議案以及選民提名公職進行投票：

### 選民提名公職：

州長  
副州長  
州務卿  
主計官  
財政官  
州司法部長  
州保險局長  
州平稅委員會  
美國眾議員  
美國參議員  
州參議院議員  
州眾議院議員

### 州無黨派公職：

公共教育局長  
州最高法院法官  
州上訴法院法官

### 地方公職：

縣監察委員會委員  
縣警長  
高等法院法官  
當地地區或城市競選

## 您是否需要投票協助？

如果某位選民宣誓聲明沒有能力標記選票，該選民可選擇兩 (2) 個人協助標記其選票。(E.C. §14282)



# 檢查您的資料

## 您的郵寄投票封包將包含：

資料上的選票組別編號必須相符。

範本：  
000  
選票組別

若選舉組別編號不相符，請致電 (800) 815-2666，選擇 2。

### 1 官方選票卡

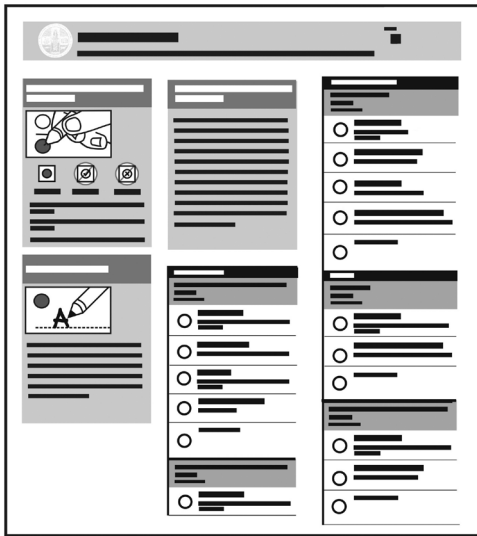

### 2 選票回郵信封

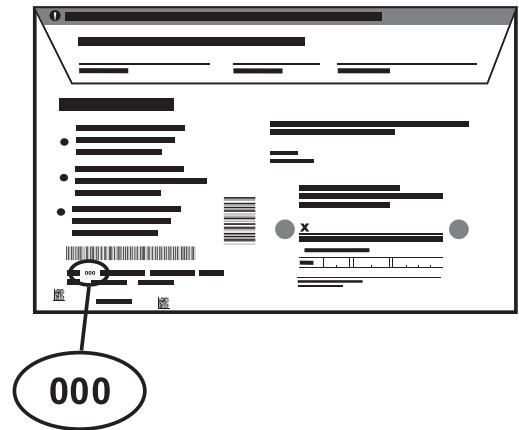

### 3 郵寄選票封包

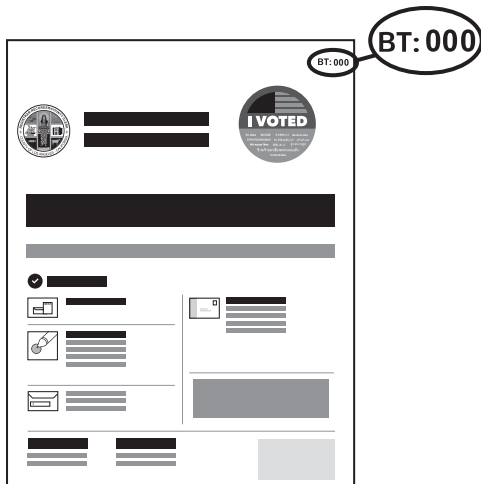



# 標記您的選票

- 僅使用**黑色**或**藍色**墨水的筆來標記您的選票。
- 填滿符合您投票選擇的整個橢圓。
- **請勿**投給多於指定數量的選擇。
- **請勿**在選票上打孔。

## 遺失或損壞選票

- 在官方選票樣本頁面標記您的選擇。放入選票回郵信封並送回。
- 在選舉日前前往 [LAVOTE.GOV/ReplaceBallot](https://LAVOTE.GOV/ReplaceBallot) 或致電 (800) 815-2666 · 選擇 2。



## 索取不同語言的選票

- Los Angeles 縣提供多達 18 種語言服務。
- 填寫並寄回本冊封底上的語言申請表 (免付郵資)。
- 致電 (800) 815-2666 多種語言服務科 · 選擇 3。



# 郵寄投票送回選項

## 在送回您的郵寄選票之前，請確認：

1. 您的選票已妥善放置於郵寄投票回郵信封中。
2. 您已在郵寄投票回郵信封的背面簽名。
3. 請記得不需貼郵票。

## 建議送回您的郵寄選票的方式



### 郵寄送回

必須蓋有選舉日之前的郵戳不需貼郵票。



### 送交至投票遞交箱地點

郵寄投票遞交箱地點的清單可在每次選舉前於 **LAVOTE.GOV** 取得。



在選舉日之前及選舉日當天送交到任何投票中心  
投票中心的清單可在每次選舉前於 **LAVOTE.GOV**  
取得。



### 簽名核實

在提交選票之前，選民並須在資格誓言上簽名，並在郵寄投票回郵信封上註明日期。在計算選票之前，每個簽名都經過驗證。如果缺少簽名，或者簽名與檔案中的簽名不符，縣將通知受影響的選民，讓選民有機會提供有效的簽名。

請瀏覽 **LAVOTE.GOV**  
以取得更多資訊



# 投票中心資訊

Los Angeles 縣的選民可以選擇在任何所參與的投票中心親自投票。投票中心提供現代化功能，讓投票安全、簡單和方便。

投票中心還可作為郵寄選票的投票遞交箱地點 - 無需等待，只需在門口遞交您標記的選票即可。



在參與本次選舉的任何投票中心投票，提供全套語言服務以及擴充的無障礙設施



在選舉日之前的 10 天可提前進行親自投票 - 避免排隊等候隊伍過長，提前投票



任何投票中心的電子選民登記冊可供及時查詢您的選民登記資訊



所有投票中心均提供充分便利的投票設備

## 在任何投票中心登記投票

年滿 18 歲居住於 Los Angeles 縣的美國公民，在這次選舉中符合資格登記並投票。

任何錯過登記截止日期，符合資格的選民，可前往任何投票中心，透過有條件選民登記進行登記和投票。



# 投票中心資訊和與 COVID-19 相關的指導方針

Los Angeles 縣「安全選舉計畫」以及 California 的「COVID-19 下的選舉行政管理指導方針」。每個計畫和指導方針都是在與相關衛生當局協商後，使用可取得的最佳公共衛生資訊制定的，包括美國疾病控制與預防中心“(CDC)”和 California 公共衛生當局提供的指導方針。

## Los Angeles 縣登記註冊處 / 縣書記處 (RR/CC) 將：

- 制定針對選舉地點的防護計畫。
- 培訓工作人員限制 COVID-19 傳播的措施，包含自我篩檢症狀和在必要時留在家中。
- 為工作人員制定了預防和自我檢查措施。
- 制定並溝通人身距離指導原則。
- 實施洗手、口罩和消毒規程。

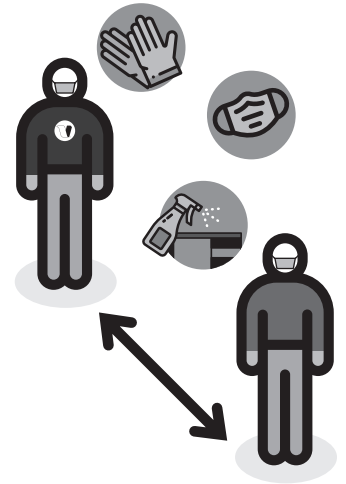

## 關於選民

郵寄選票將會寄送給所有已登記的選民。

Los Angeles 縣鼓勵選民留在家中並利用郵寄選票投票。然而，有些人仍然偏好親自投票。在任何提供親自投票的地方，我們都會依據州與縣的公共衛生和安全指導方針，以提供安全的親自投票環境。

## 針對親自投票的 COVID-19 資訊：

- 強烈建議在投票中心穿戴口罩。
- 口罩和手套可以在需要時供選民索取。
- 將在進入和離開投票中心時提供手部消毒液。在投票過程中的各主要工作站也將提供手部消毒液。
- 在簽到和投票的排隊等候和整個流程期間，都將鼓勵社交距離。
- ePollbooks 和選票標記設備會在每次使用後進行消毒。
- 鼓勵選民採取措施以加速投票流程，以減少他們在投票中心的時間。這包含提前驗證選民登記，使用互動選票樣本 (ISB) 以預先標記選擇，並攜帶他們的選票樣本以加速選民簽到。
- 將鼓勵選民利用提前投票和盡可能在離峰時間投票。
- 將繼續為無法進入投票中心的選民提供路邊投票。



# 選票標記設備的 投票方法說明

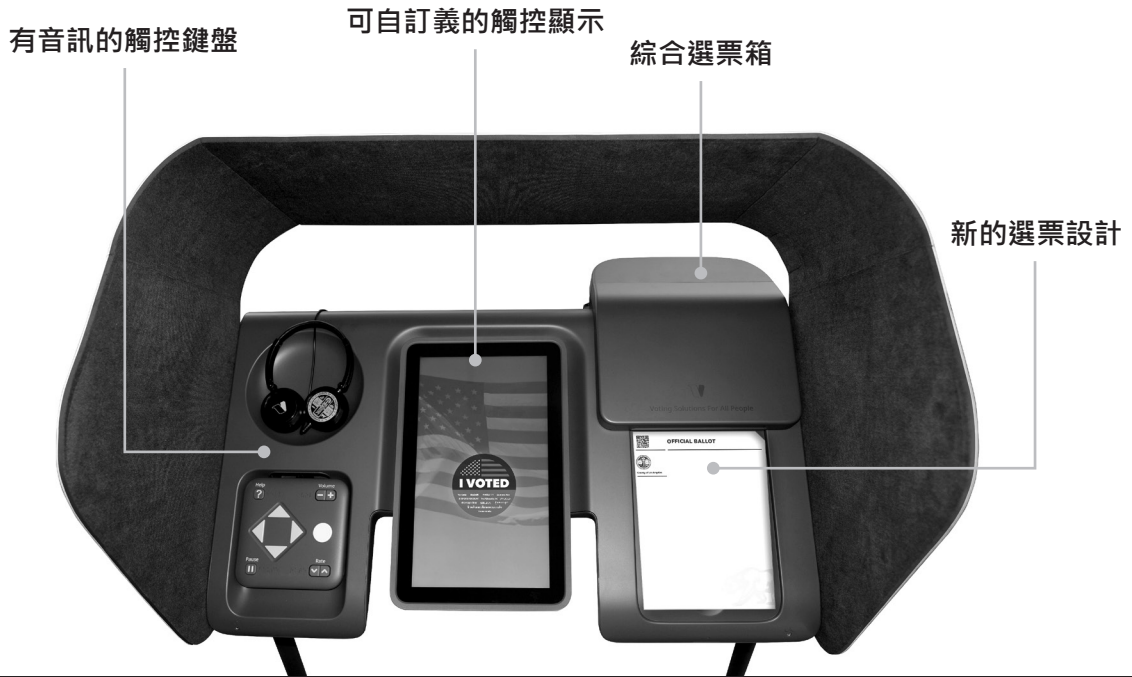

## 如何在選票標記設備 (BMD) 上投票

### 1. 輕按以開始

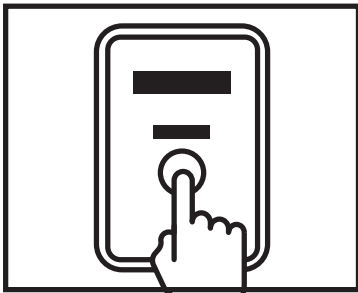

### 2. 選擇語言

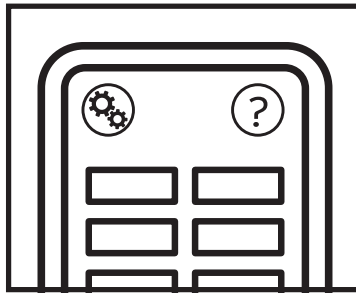

### 3. 插入選票

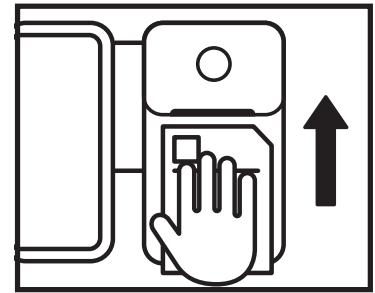

### 4. 做出選擇

當您進行選擇時，請利用“MORE”（更多）按鈕查看所有選擇。



### 5. 檢查選擇

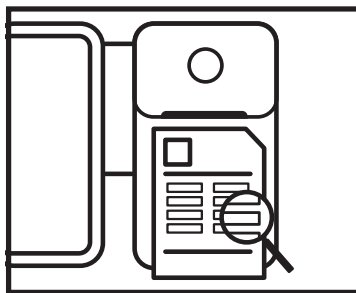

### 6. 投下選票

請記得重新將您的選票插入 BMD。

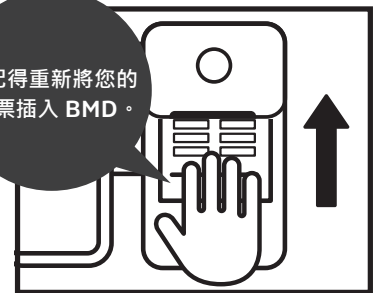



# 互動選票樣本

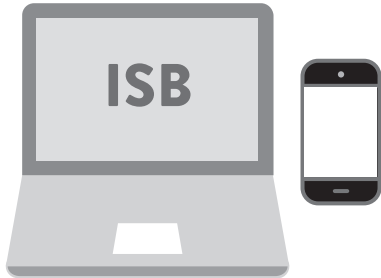

互動選票樣本 (ISB) 是能加快投票經驗的方便的選用應用程式。選民可以在電腦或行動裝置上檢視並標記他們的選擇。一旦選民檢查並確認他們的選擇後，ISB 會產生一張投票通行證。然後選民攜帶投票通行證到投票中心，掃描他們的投票通行證以將他們的選擇轉移到投票標記設備上。

## 如何使用互動選票樣本

### 1. 請瀏覽 LAVOTE.GOV/ISB



### 2. 輸入您的資訊



### 3. 做出您的選擇

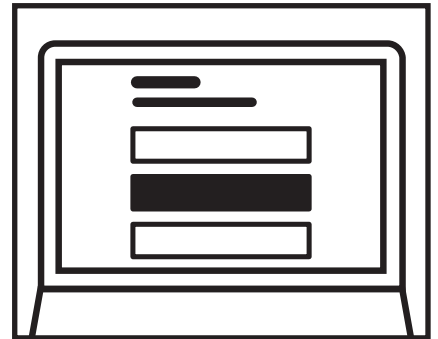

### 4. 產生投票通行證



### 5. 將投票通行證攜帶到任何投票中心

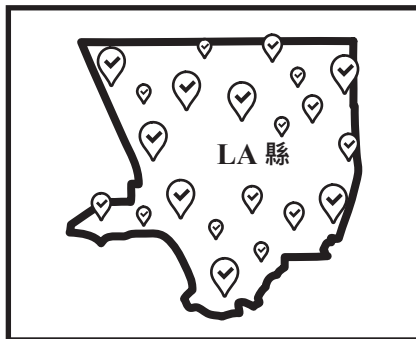

### 6. 掃描到 BMD 上

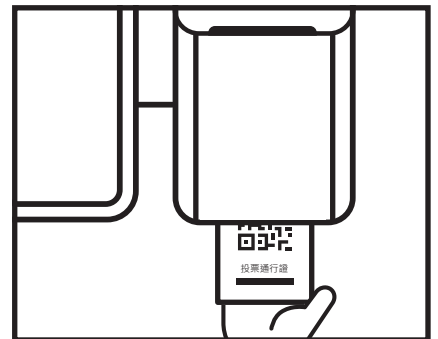



# 無障礙的投票選項

Los Angeles 縣致力於提供所有選民正面、隱私和獨立的投票經驗。欲檢視登記註冊處 / 縣書記官的無障礙服務，請瀏覽 **LAVOTE.GOV**。

## 選票標記設備

所有選票標記設備都提供無障礙使用，並以所有合格的語言提供。

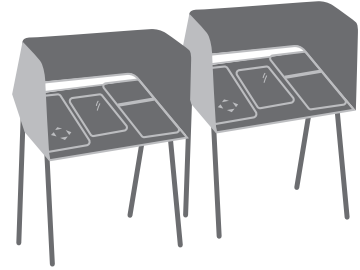

## 無障礙的郵寄投票

需要幫助檢查和標記自己的郵寄投票選票的選民，可以利用「無障礙郵寄投票」申請表。

請瀏覽 **LAVOTE.GOV/ravbm** 以取得更多資訊。

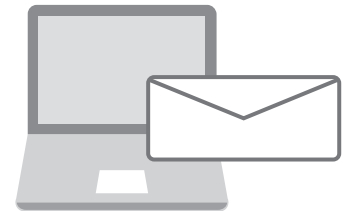

## 路邊投票

CURBSIDE VOTING		
Փողոցի եզրա քարտի մոտ քվեարկություն	允許在路邊投票	အကွေ့အဝေးမှ ခွဲစိတ်စဉ်းစမ်းခြင်း
رای گیری در حاشیه خیابان	कर्वसाइड पर मतदान उपलब्ध है	場外投票ができます
가두 투표 가능	Голосование, не выходя из машины	Votación en la Acera Disponible
Magagawa ang Pagboto sa Gilid ng Bangketa	ບໍລິການຈາກລອກພາຍນອນພ້ອມທັງພາຍໃນລົດ	Có Bỏ Phiếu Ở Ngoài Phòng Phiếu

Los Angeles 縣的所有投票中心都提供路邊投票。



## 重要的電話號碼

一般資訊：  
(800) 815-2666

投票中心無障礙通行：  
(800) 815-2666 · 選擇 7

California 州殘障人士權益組織  
(Disability Rights California) 投票熱線：  
(888) 569-7955

CD/ 錄音卡帶：  
(800) 815-2666 · 選擇 3

TDD：  
(562) 462-2259



# 禁止拉選票！

---

違者將會被罰款和 / 或監禁。

位置：

- 在排隊投票人的附近或投票點、路邊投票或投票箱入口處的 100 英尺內，禁止下列活動。

受到禁止的行為：

- 不要請人投票支持或反對任何候選人或選票上的投票項。
- 不要顯示候選人的姓名、圖像或徽標。
- 不要阻擋任何投票箱的入口或在其附近閒逛。
- 不要在任何投票點、投票中心或投票箱附近分發任何材料或音頻資訊來支持或反對任何候選人或選票上的投票項。
- 不要散佈任何請願書，包括倡議、公投、罷免或候選人提名請願。
- 不要分發、出示或穿戴任何有候選人姓名、圖像、徽標和 / 或支持或反對任何候選人或選票上的投票項的服飾（帽子、襯衫、標誌、鈕釦、貼紙）。
- 不要向選民出示或與其討論投票資質方面的資訊。

加州選舉法第 18 章第 4 節第 7 條中規定了以上總結的受禁拉選票行為。



# 嚴禁破壞投票過程！

---

違者將被罰款和 / 或監禁。

## 受到禁止的行為：

- 不要實施或試圖實施選舉欺詐。
- 不要以任何形式或通過任何方式向他人提供任何類型的報酬或賄賂，以誘使或試圖誘使其投票或不投票。
- 不要非法投票。
- 不要試圖在無資質時投票或協助他人投票。
- 不要參與拉選票；拍照或錄製選民進入或離開投票點；或阻礙入口、出口或停車。
- 不要質疑他人的投票權利或阻止他人投票；延誤投票流程；或欺騙他人其沒有投票資質或未登記投票。
- 不要試圖探查選民如何投票。
- 不要在投票點附近攜帶或安排他人攜帶武器，少數例外除外。
- 不要在投票點附近自己或安排他人身穿和平官、警衛或安全人員的制服，少數例外除外。
- 不要篡改或干擾投票系統的任何部分。
- 不要假冒、偽造或篡改選舉結果。
- 不要改動選舉結果。
- 不要篡改、損壞或改動任何投票單、正式選票或選票箱。
- 不要安放任何非正式選票收集箱，誘使選民認為它是正式的選票收集箱。
- 不要篡改或干擾已投選票結果的副本。
- 不要違背其意志強迫或欺騙不識字的人或老年人投票支持或反對某位候選人或某個投票項。
- 不要冒充選舉官。

僱主不得要求或請求其員工將郵寄選票帶到工作地或請求其員工在工作地投票。在付薪時，僱主不得夾帶材料，試圖影響其員工的政治立場或行為。

選區委員會成員不得試圖決定選民如何投票，如果發現該資訊，也不得透露選民是如何投票的。

加州選舉法第 18 章第 6 節中規定了以上總結的破壞選舉流程的受禁活動。



## 被受信任的選舉資源



登記註冊處 / 縣書記處為所有  
選舉資訊和資源的被信任來源。

### #TrustedInfo2022

#TrustedInfo2022 不只是一個主題標籤。

全國各地的選舉官員都在使用 #TrustedInfo2022 來確保選民知道他們可以在哪裡找到和接收官方和安全的選舉資訊。

### 制定在即將舉行的選舉中投票的計劃

以下是制定投票計劃所需的所有被信任資源和工具。

- 登記投票
- 查看您的登記身份
- 獲取您的互動選票樣本
- 如何進行郵寄投票
- 追蹤您的郵寄投票選票
- 查找選票投遞箱
- 親自投票資訊
- 尋找投票中心
- 獲取您的快速報到代碼
- 移動投票中心

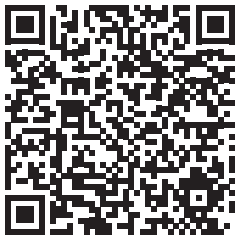

掃描二維碼或瀏覽 **LAVOTE.GOV**，  
在今天就制定您的計劃！



# 選民權利法案

## 您享有以下權利：

- 1** 為登記選民進行投票的權利。如果您符合以下條件，則享有投票資格：
  - 是在 California 州生活的美國公民
  - 年滿 18 歲
  - 在當前居住地登記
  - 目前未因重罪而被拘禁在州或聯邦監獄
  - 目前未被法院認定因精神障礙而無投票能力
- 2** 您的姓名不在名單上時您身為登記選民的投票權利。  
您將使用臨時選票進行投票。如果選務人員認定您有投票資格，則您的投票將被計入。
- 3** 投票站關閉時您仍在排隊的情況下進行投票的權利。
- 4** 無人干擾或告知您如何投票的情況下無記名投票的權利。
- 5** 在未做好投票準備而誤投的情況下獲取新選票的權利。您可以：  
向投票中心選務人員索取新選票，  
在選務辦公室或選民中心將您的郵寄投票選票更換為新選票，或  
使用臨時選票投票。
- 6** 從您選擇的任何人（您的僱主或工會代表除外）那裡獲得幫助進行投票的權利。
- 7** 在 California 州任何投票中心投遞您填寫完成的郵寄投票選票的權利。
- 8** 在您所在投票區內有足夠多人使用英語以外的某種語言的情況下獲取該語言版本的選舉材料的權利。
- 9** 向選務人員提出關於選舉程序的問題並觀看選舉流程的權利。如果您的提問對象無法回答您的問題，他們必須將您的問題轉給合適的工作人員以便為您提供答案。如果您對他人造成干擾，他們可以停止回答您的問題。
- 10** 向選務人員或州務卿辦公室舉報任何非法或欺詐性選舉活動的權利。

如果您認為您的任一此等權利遭到了拒絕，請撥打州務卿保密免費的選民熱線 **(800) 345-VOTE (8683)**。

🖥️ 網址 [www.sos.ca.gov](http://www.sos.ca.gov)

☎️ 電話 **(800) 345-VOTE (8683)**

✉️ 電子郵件 [elections@sos.ca.gov](mailto:elections@sos.ca.gov)

---

如果您認為您的任一此等權利遭到了拒絕，  
請撥打州務卿保密免費的選民熱線 **(800) 345-VOTE (8683)**。

---



# 選舉資料譯文

## (800) 815-2666 · 選擇 3

- Call to receive translated election materials, Vote Center information or assistance with LAVOTE.GOV
- Llame para recibir materiales electorales traducidos, información del centro de votación o asistencia con LAVOTE.GOV.
- 請致電索取已翻譯的選舉資料、投票中心資訊或與LAVOTE.GOV相關的協助。
- 번역된 선거 자료, 투표 센터 정보 또는 LAVOTE.GOV의 도움을 받으려면 전화하십시오.
- Hãy gọi điện thoại để nhận các tài liệu bầu cử đã được phiên dịch, thông tin của địa điểm bỏ phiếu hoặc sự trợ giúp với LAVOTE.GOV.
- Tumawag para makatanggap ng isinaling mga materyales sa halalan, impormasyon sa sentro ng pagboto o tulong sa LAVOTE.GOV.
- 翻訳された選挙資料、投票所情報、またはLAVOTE.GOVに関する補助を受けるにはお電話ください。
- โทรติดต่อเพื่อขอรับเอกสารการเลือกตั้งฉบับแปล ข้อมูลเกี่ยวกับศูนย์การเลือกตั้ง หรือขอความช่วยเหลือการใช้เว็บไซต์ [www.LAVOTE.GOV](http://www.LAVOTE.GOV)
- Позвоните, чтобы получить переведенные материалы о выборах, информацию о центре голосования или помощь на LAVOTE.GOV.
- សូមទូរស័ព្ទដើម្បីទទួលស្រ្តីភាពនៃការបោះឆ្នោតដែលបានបកប្រែហើយ រួមជាមួយព័ត៌មានមណ្ឌលបោះឆ្នោត ឬជំនួយជាមួយ LAVOTE.GOV។
- अनुवादित चुनाव सामग्री, मतदान केंद्र की जानकारी या LAVOTE.GOV के बारे में सहायता के लिए कॉल करें।
- برای دریافت مطالب ترجمه شده انتخاباتی، اطلاعات درباره مرکز رای یا راهنمایی در مورد LAVOTE.GOV تماس بگیرید.
- 2wlnqwhuwpctg pwnqpfwnlplwdb glnhnpwlywn lnjnpctg, glnhnpwntgqpwfwstgth plngwptgnyw lnctglnlpgjnlplntg ln LAVOTE.GOV-ի հետ կապված արջակցությունն ստանալու համար:
- ভাষান্তরিত নির্বাচনী উপকরণ, ভোট কেন্দ্র তথ্য বা LAVOTE.GOV এর সাহায্য পেতে কল করুন
- ဘာသာပြန်ထားသော ရွေးကောက်ပွဲဆိုင်ရာ ဝတ္တရားများ၊ မဲစင်တာ အချက်အလက်များ သို့မဟုတ် LAVOTE.GOV အတွက် အကူအညီရယူရန် ဖုန်းခေါ်ဆိုပါ။
- Өахаңтәйт хўдәлї саямәлї, мәт кәһәнї мәһїтәлї әхәә LAVOTE.GOV мәтә сәһәәтә мөтәәә мәтә кәл кәрә.
- Silakan telpon untuk mendapatkan terjemahan bahan-bahan pemilu, informasi Tempat Pemungutan Suara, atau bantuan dengan LAVOTE.GOV
- Орчуулсан сонгуулийн материал хүсэх, Санал Өгөх Төвийн мэдээлэл эсвэл LAVOTE.GOV-оос тусламж авахын тулд утсаар холбогдоно уу
- అనువదించబడిన ఎన్నికల సామగ్రిని అందుకోవడానికి, ఓట్ సెంటర్ సమాచారం కొరకు లేదా LAVOTE.GOVతో సహాయం కొరకు కాల్ చేయండి

《聯邦投票權法案》要求選民資訊包含選票樣本手冊，提供英文以及中文、高棉文、韓文、西班牙文、他加祿文 / 菲律賓文和越南文。其他支援的語言為：亞美尼亞文、孟加拉文、緬甸文、古吉拉特文、波斯文、印地文、印尼文、日文、蒙古文、俄文、特盧古文和泰文。



# 選票樣本

大選

2022年11月8日

## 給選民的投票指示： 標記您的選票



做這個



不是這個



不是這個

- 僅可使用黑色或藍色的墨水筆在選票上標記您的選票選擇。
- 請把您的選擇左側的圓形塗滿。
- 切勿投選超過指定數目。
- 你不一定要在每個競選項目中投票。

## 自填候選人



- 選民有權於選票的自填部份填寫合格候選人的姓名，投票給任何無黨派公職候選人的合格自填候選人。
- 要添加一名候選人，請填寫左側「自填候選人」的圓圈，並在虛線上寫上姓名。
- 選舉前十一天，在lavote.gov上公佈合格自填候選人名單。
- 不要寫入一名姓名已列入選票上的候選人。
- 根據選舉法規第8606條，未批准將自填候選人投票用於選民提名的大選公職。

## 選民提名和無黨派公職

所有選民，無論於註冊時所披露的政黨歸屬為何、或拒絕披露政黨歸屬者，皆得投票予任何選民提名或無黨派的公職候選人。選民提名公職候選人如有指定任何政黨歸屬，候選人所選擇僅出示供選民參考，不代表候選人獲政黨提名或背書，或已獲得該政黨批准。無黨派公職候選人如有任何政黨歸屬，並不在選票上註明。

本投票有兩個美國參議院競選。

- 其中一個競選任期 6 年  
截至 2029 年 1 月 3 日
  - 另一個競選是本屆剩餘任期  
截至 2023 年 1 月 3 日
- 兩個選舉您都可以投票。

### 全國選舉

#### 美國參議員- 完整任期

請選 一人

- ALEX PADILLA**  
(亞曆克斯·帕迪拉)  
政黨歸屬：民主黨  
任命的美國參議員
- MARK P. MEUSER**  
(馬克·P·默瑟)  
政黨歸屬：共和黨  
憲法律師

#### 美國參議員- 短期任期 (有效任期截止至 2023 年 1 月 3 日)

請選 一人

- ALEX PADILLA**  
(亞曆克斯·帕迪拉)  
政黨歸屬：民主黨  
任命的美國參議員
- MARK P. MEUSER**  
(馬克·P·默瑟)  
政黨歸屬：共和黨  
憲法律師

### 城市/本地

#### MONTEREY PARK市市政大選 市議會議員，第5選區

請選 一人

- JOE RAY AVILA**  
(喬·雷·阿維拉)  
家庭裝修師
- DELARIO M. ROBINSON**  
(德拉里奧·M·羅賓遜)  
退休
- TERESA REAL SEBASTIAN**  
(特麗莎·麗兒·希拜斯坦)  
律師/女商人
- VINH T. NGO**  
(吳紹榮)  
Garvey學區委員會主席
- 自填候選人

#### ALHAMBRA 聯合學區教育委員會委員，第 4 託管區

請選 一人

- WEN "TONY" FAN**  
(范文亮)  
常務副專員
- ROBERT L. GIN**  
(羅伯特·L·琴)  
Alhambra 聯合學區，委員會委員
- 自填候選人

#### LOS ANGELES 社區學院區 理事會理事，第 2 席位

請選 一人

- JASON R. AULA**  
(傑森·R·奧拉)  
新聞記者/商業業主
- GLENN TRUJILLO BAILEY**  
(格倫·特魯希略·貝利)
- STEVEN VERES**  
(史蒂文·維爾斯)  
社區學院理事
- 自填候選人

#### LOS ANGELES 社區學院區 理事會理事，第 4 席位

請選 一人

- ERNEST H. MORENO**  
(歐內斯特·H·莫雷諾)  
Los Angeles 社區學院區理事會理事，第 4 席位
- SARA HERNANDEZ**  
(薩拉·埃爾南德斯)  
律師/教師
- CHRISTINE T. LAMONICA**  
(克里斯汀·T·拉莫尼卡)  
大學講師
- 自填候選人

❗ 請轉另一邊繼續投票



# 選票樣本

大選

2022年11月8日

## 城市/本地

### LOS ANGELES 社區學院區 理事會 理事，第 6 席位

請選 一人

- GABRIEL BUELNA**  
(加布里埃爾·布勒納)  
Los Angeles 社區學院區理事會理事
- ROBERT L. PAYNE**  
(羅伯特·L·佩恩)  
作家/研究員/教育工作者
- 自填候選人

### LOS ANGELES 社區學院區理事會理事，第 7 席位 (有效任期截止至 2024 年 12 月 13 日)

請選 一人

- KELSEY IINO**  
(凱爾西·伊諾)  
教師/受託人
- MARK DUTTON**  
(馬克·杜唐)  
製片人/作家
- NANCY PEARLMAN**  
(南希·珀爾曼)  
大專院校教育工作者/環境主義者
- 自填候選人

### MONTEREY PARK 市市政大選 市書記

請選 一人

- MAYCHELLE YEE**  
(梅雪兒·葉)  
母親/永續性權益維護人
- HANS LIANG**  
(梁僑漢)  
議會議員
- 自填候選人

### MONTEREY PARK 市市政大選 市財政官

請選 一人

- VINCENT DIONICIO CHANG**  
(陳亮文)  
市書記/律師
- AMY LEE**  
(艾米·李)  
母親/律師/女商人
- 自填候選人

### 州眾議院議員，第 49 選區

請選 一人

- BURTON BRINK**  
(布靈克博騰)  
政黨歸屬：共和黨  
市委員
- MIKE FONG**  
(方樹強)  
政黨歸屬：民主黨  
四十九區州眾議院議員

### 美國眾議員，第 28 選區

請選 一人

- JUDY CHU**  
(趙美心)  
政黨歸屬：民主黨  
美國眾議員
- WES HALLMAN**  
(韋斯·霍爾曼)  
政黨歸屬：共和黨  
非營利組織副總裁/父親

### MP MONTEREY PARK 市市政大選 - 議案 MP

投贊成票 或 反對票

是否應通過一項法令，Monterey Park 的長期財政穩定和當地控制的服務，如 9-1-1 緊急/安全應變；進行鄰里/公園警察巡邏；幫助防止盜竊/財產犯罪；保護當地飲用水；為乾旱做準備；留置/吸引當地企業/工作；修理街道/坑洞；解決無家可歸問題；允許其他政府使用，建立 0.75 美分的交易和使用（銷售）稅，直到選民將其終結為止，每年產生大約 600 萬美元，並進行稽核/公共支出揭露？

- 對議案MP投贊成票
- 對議案MP投反對票

### LA LOS ANGELES 社區學院區特別選舉 - 議案 LA

投贊成票 或 反對票

LOS ANGELES 社區學院區安全、維修、職業培訓議案。為了維修/提升當地社區學院、教室、水管、下水道/氣體管道、技術、科學實驗室，供護士、輔助醫療人員、消防員、退伍軍人使用；為學生準備工作/大學轉學；清除石棉、鉛漆；收購、建造、維修設施、場地、設備；是否應通過一項 Los Angeles 社區學院區的議案，授權以法定利率發行 5,300,000,000 美元的債券，每 100,000 美元的評估價值徵收 25 美元，在債券未到期時每年產生 345,000,000 美元，要求進行監督，並將所有資金用於當地？

- 對議案LA投贊成票
- 對議案LA投反對票

## 縣

### 縣警長

請選 一人

- ROBERT LUNA**  
(羅伯特·盧納)  
Long Beach 警察局長
- ALEX VILLANUEVA**  
(亞歷克斯·維拉紐瓦)  
Los Angeles 縣警長
- 自填候選人

請轉下一頁繼續投票



# 選票樣本

大選

2022年11月8日

## 縣

### 高等法院法官 第 60 辦公室

請選 一人

- ANNA SLOTKY REITANO  
(安娜·斯洛特基·雷塔諾)  
Los Angeles縣助理公設辯護人
- ABBY BARON  
(艾比·巴倫)  
Los Angeles縣地區助理檢察官
- 自填候選人

### 高等法院法官 第 67 辦公室

請選 一人

- ELIZABETH LASHLEY-HAYNES  
(伊莉莎白·拉什利-海恩斯)  
Los Angeles縣助理公設辯護人
- FERNANDA MARIA BARRETO  
(費爾南達·瑪麗亞·巴雷托)  
Los Angeles縣地區助理檢察官
- 自填候選人

### 高等法院法官 第 70 辦公室

請選 一人

- HOLLY L. HANCOCK  
(霍莉·L·漢考克)  
Los Angeles縣助理公設辯護人
- RENEE YOLANDE CHANG  
(張若蕾)  
Los Angeles縣地區助理檢察官
- 自填候選人

### 高等法院法官 第 90 辦公室

請選 一人

- LESLIE GUTIERREZ  
(萊斯利·古鐵雷斯)  
Los Angeles縣地區助理檢察官
- MELISSA LYONS  
(梅麗莎·萊昂斯)  
Los Angeles縣地區助理檢察官
- 自填候選人

### 高等法院法官 第 118 辦公室

請選 一人

- MELISSA HAMMOND  
(梅麗莎·哈蒙德)  
Los Angeles縣地區助理檢察官
- CAROLYN "JIYOUNG" PARK  
(卡羅琳·「吉揚」·帕克)  
律師
- 自填候選人

### 高等法院法官 第 151 辦公室

請選 一人

- PATRICK HARE  
(派翠克·黑爾)  
Los Angeles縣助理公設辯護人
- KAREN A. BRAKO  
(凱倫·A·布拉科)  
Los Angeles縣四級地區助理檢察官
- 自填候選人

### A 縣議案 A

投贊成票 或 反對票

章程修正案 - 規定有權因故解除當選縣警長的職務。是否應通過一項旨在修訂 Los Angeles縣憲章的議案，授予縣委會權力，在發出書面通知和提供聽證機會後，以縣委會五分之四的票數將當選的縣警長免職，理由包括與縣警長職責有關的違法行為、公然或反覆失職、挪用資金、故意偽造文件或妨礙調查？

- 對議案A投贊成票
- 對議案A投反對票

### C 縣議案 C

投贊成票 或 反對票

Los Angeles 縣級大麻營業稅議案。是否應通過一項議案，在 Los Angeles 縣未合併地區對大麻企業徵稅，年稅率不超過每平方英尺 10 美元用於種植（按通貨膨脹率調整），並按各種大麻企業總收入的一定比例徵稅，包括零售業（6%）、測試實驗室（2%）、分銷（3%）、製造業和所有其他大麻企業（4%），每年產生約 1036 萬至 1517 萬美元，直至選民將其終結為止？

- 對議案C投贊成票
- 對議案C投反對票

## 州

### 州長

請選 一人

- BRIAN DAHLE  
(布萊恩·達爾)  
政黨歸屬：共和黨  
參議員/農場主
- GAVIN NEWSOM  
(加文·紐森)  
政黨歸屬：民主黨  
加州州長

### 副州長

請選 一人

- ANGELA E. UNDERWOOD JACOBS  
(安吉拉·E·安德伍德·雅各斯)  
政黨歸屬：共和黨  
女商人/副市長
- ELENI KOUNALAKIS  
(康伊蓮)  
政黨歸屬：民主黨  
副州長

### 州務卿

請選 一人

- ROB BERNOSKY  
(羅伯·伯諾斯基)  
政黨歸屬：共和黨  
首席財務官
- SHIRLEY N. WEBER  
(雪麗·N·韋伯)  
政黨歸屬：民主黨  
任命的加州州務卿

請轉另一邊繼續投票



# 選票樣本

大選

2022年11月8日

## 州

### 主計官

請選一人

- MALIA M. COHEN**  
(郭嫻)  
政黨歸屬：民主黨  
加州平稅局委員
- LANHEE J. CHEN**  
(陳仁宜)  
政黨歸屬：共和黨  
財務顧問/教育工作者

### 財政官

請選一人

- FIONA MA**  
(馬世雲)  
政黨歸屬：民主黨  
州財政官/註冊會計師
- JACK M. GUERRERO**  
(傑克·M·格雷羅)  
政黨歸屬：共和黨  
議員/註冊會計師/經濟學家

### 司法部長

請選一人

- ROB BONTA**  
(羅布·邦塔)  
政黨歸屬：民主黨  
任命的加州總檢察長
- NATHAN HOCHMAN**  
(內森·霍奇曼)  
政黨歸屬：共和黨  
法務總監

### 州保險局長

請選一人

- ROBERT HOWELL**  
(羅伯特·豪厄爾)  
政黨歸屬：共和黨  
網路安全設備製造商
- RICARDO LARA**  
(裏卡多·拉拉)  
政黨歸屬：民主黨  
保險局長

### 州平稅委員會委員，第3選區

請選一人

- Y. MARIE MANVEL**  
(Y·瑪麗·曼維爾)  
政黨歸屬：無黨派  
社會服務專員
- TONY VAZQUEZ**  
(托尼·巴斯克斯)  
政黨歸屬：民主黨  
平稅局委員，成員

### 公共教育局長

請選一人

- LANCE RAY CHRISTENSEN**  
(蘭斯·雷·克裏斯滕森)  
教育政策專員
- TONY K. THURMOND**  
(托尼·K·瑟蒙德)  
公共教育總監
- 自填候選人

### 1 州議案 1

投贊成票或反對票

生育自由的憲法權利。立法性憲法修正案。修正加州憲法，以明確包括個人生育自由的基本權利，其中包括選擇墮胎的基本權利以及選擇或拒絕避孕用品的基本權利。此修正案並沒有縮小或限制加州憲法規定的現行隱私權和平等保護權。**財政影響**：由於生育權已經受到州法律的保護，所以沒有直接的財政影響。

- 對議案1投贊成票
- 對議案1投反對票

### 26 州議案 26

投贊成票或反對票

准許在部落土地面對面輪盤賭博、骰子遊戲和體育博彩。憲法修正案和法規動議。同樣准許：在某些賽馬場進行體育博彩；私人訴訟執行某些賭博法。將收入用於一般基金、賭博問題計劃以及執法。**財政影響**：增加州政府收入，每年可能達到數千萬美元。部分收入將支持增加的州政府監管和執法成本，這部分成本每年可能達到幾千萬美元。

- 對議案26投贊成票
- 對議案26投反對票

### 27 州議案 27

投贊成票或反對票

准許在部落土地以外線上和移動體育博彩。憲法修正案和法規動議。准許印地安部落和附屬企業在部落土地以外營運線上/移動體育博彩。將收入用於監管成本、無家可歸計劃和未參與的部落。**財政影響**：增加州收入，每年可能有數億美元，但可能不會超過5億美元。部分收入將支持州監管成本，每年可能達到數千萬美元。

- 對議案27投贊成票
- 對議案27投反對票

### 28 州議案 28

投贊成票或反對票

為公立學校的藝術和音樂教育提供額外資金。**法規動議**。為所有K-12公立學校（包括特許學校）的藝術和音樂教育提供來自州一般基金的額外資金。**財政影響**：從明年開始，為了公立學校的藝術教育，每年增加州成本約10億美元。

- 對議案28投贊成票
- 對議案28投反對票

請轉下一頁繼續投票



# 選票樣本

大選

2022年11月8日

## 州

**29 州議案 29**  
投 贊成票 或 反對票

在洗腎診所，要求持有執照的醫療專業人員在場，並確立州政府的其他要求。法規動議。要求治療期間有醫生、執業護理師或醫生助理在場。要求診所：披露醫生所擁有的股權；報告感染資料。**財政影響**：州和地方政府的成本每年可能增加數千萬美元。

對議案29投贊成票

對議案29投反對票

**30 州議案 30**  
投 贊成票 或 反對票

透過對個人收入超過200萬美元增稅，為減少空氣污染和預防野火的計劃提供資金。法規動議。將稅收分配給零排放車輛的購買獎勵、車輛充電站和野火預防。**財政影響**：州稅收每年增加35億美元至50億美元，其中的新資金用於支持零排放車輛計劃和野火應急及預防活動。

對議案30投贊成票

對議案30投反對票

**31 州議案 31**  
投 贊成票 或 反對票

對2020年禁止零售某些添加味道菸草製品法律的公投。對於2020年禁止零售某些添加味道菸草製品的法律，投「贊成」代表同意，投「反對」代表否決。**財政影響**：州菸草稅收每年減少數千萬美元到1億美元左右。

對議案31投贊成票

對議案31投反對票

## 州司法

**對於加州首席法官**  
投 贊成票 或 反對票

是否應選舉最高法院法官 **PATRICIA GUERRERO** (派特裡夏·格雷羅) 在法定任期內擔任此公職？

贊成

反對

**對於最高法院法官**  
投 贊成票 或 反對票

是否應選舉最高法院法官 **GOODWIN LIU** (古德溫·劉) 在法定任期內擔任此公職？

贊成

反對

**對於最高法院法官**  
投 贊成票 或 反對票

是否應選舉最高法院法官 **MARTIN J. JENKINS** (馬丁·J·詹金) 在法定任期內擔任此公職？

贊成

反對

**對於最高法院法官**  
投 贊成票 或 反對票

是否應選舉最高法院法官 **JOSHUA P. GROBAN** (約書亞·P·格羅班) 在法定任期內擔任此公職？

贊成

反對

**對於第二區上訴法院第一庭主審法官**  
投 贊成票 或 反對票

是否應選舉主審法官 **FRANCES ROTHSCHILD** (弗朗西絲·羅斯柴爾德) 在法定任期內擔任此公職？

贊成

反對

**對於第二區上訴法院第五庭主審法官**  
投 贊成票 或 反對票

是否應選舉主審法官 **LAURENCE D. RUBIN** (勞倫斯·D·魯賓) 在法定任期內擔任此公職？

贊成

反對

**對於第二區上訴法院第八庭主審法官**  
投 贊成票 或 反對票

是否應選舉主審法官 **MARIA E. STRATTON** (瑪麗亞·E·斯特拉頓) 在法定任期內擔任此公職？

贊成

反對

**對於第二區上訴法院第二庭法官**  
投 贊成票 或 反對票

是否應選舉法官 **JUDITH M. ASHMANN** (朱蒂絲·M·阿什曼) 在法定任期內擔任此公職？

贊成

反對

**對於第二區上訴法院第三庭法官**  
投 贊成票 或 反對票

是否應選舉法官 **LUIS A. LAVIN** (路易士·A·拉文) 在法定任期內擔任此公職？

贊成

反對

**對於第二區上訴法院第四庭法官**  
投 贊成票 或 反對票

是否應選舉法官 **AUDREY B. COLLINS** (奧黛麗·B·柯林斯) 在法定任期內擔任此公職？

贊成

反對

**對於第二區上訴法院第四庭法官**  
投 贊成票 或 反對票

是否應選舉法官 **BRIAN S. CURREY** (布萊恩·S·柯裡) 在法定任期內擔任此公職？

贊成

反對

請轉另一邊繼續投票



# 選票樣本

大選  
2022年11月8日

## 州司法

### 對於第二區上訴法院第五庭法官

投 贊成票 或 反對票

是否應選舉法官 LAMAR W. BAKER (拉瑪律·W·貝克) 在法定任期內擔任此公職？

贊成

反對

### 對於第二區上訴法院第六庭法官

投 贊成票 或 反對票

是否應選舉法官 HERNALDO J. BALTODANO (赫納爾多·J·巴爾托達諾) 在法定任期內擔任此公職？

贊成

反對

### 對於第二區上訴法院第七庭法官

投 贊成票 或 反對票

是否應選舉法官 JOHN L. SEGAL (約翰·L·西格爾) 在法定任期內擔任此公職？

贊成

反對

### 對於第二區上訴法院第八庭法官

投 贊成票 或 反對票

是否應選舉法官 JOHN SHEPARD WILEY JR. (小約翰·謝潑德·威利) 在法定任期內擔任此公職？

贊成

反對

### 對於第二區上訴法院第八庭法官

投 贊成票 或 反對票

是否應選舉法官 ELIZABETH ANNETTE GRIMES (伊莉莎白·安妮特·格裡姆斯) 在法定任期內擔任此公職？

贊成

反對

❗ 選票到此結束



# 選民提名公職的政黨認可

## 州長

### 民主黨

Gavin Newsom (加文·紐森)

### 共和黨

Brian Dahle (布萊恩·達爾)

美國獨立黨、綠黨、自由黨、和平與自由黨沒有為此公職提交任何認可。

## 副州長

### 民主黨

Eleni Kounalakis (康伊蓮)

### 共和黨

Angela E. Underwood Jacobs (安吉拉·E·安德伍德·雅各斯)

美國獨立黨、綠黨、自由黨、和平與自由黨沒有為此公職提交任何認可。

## 州務卿

### 民主黨

Shirley N. Weber (雪麗·N·韋伯)

### 共和黨

Rob Bernosky (羅伯·伯諾斯基)

美國獨立黨、綠黨、自由黨、和平與自由黨沒有為此公職提交任何認可。

## 州主計官

### 民主黨

Malia M. Cohen (郭嫻)

### 共和黨

Lanhee J. Chen (陳仁宜)

美國獨立黨、綠黨、自由黨、和平與自由黨沒有為此公職提交任何認可。

## 州財政官

### 民主黨

Fiona Ma (馬世雲)

### 共和黨

Jack M. Guerrero (傑克·M·格雷羅)

美國獨立黨、綠黨、自由黨、和平與自由黨沒有為此公職提交任何認可。



# 選民提名公職的政黨認可

## 司法部長

### 民主黨

Rob Bonta ( 羅布·邦塔 )

### 共和黨

Nathan Hochman ( 內森·霍奇曼 )

美國獨立黨、綠黨、自由黨、和平與自由黨沒有為此公職提交任何認可。

## 州保險局長

### 民主黨

Ricardo Lara ( 裏卡多·拉拉 )

### 共和黨

Robert Howell ( 羅伯特·豪厄爾 )

美國獨立黨、綠黨、自由黨、和平與自由黨沒有為此公職提交任何認可。

## 州平稅委員會

### 民主黨

<u>選區</u>	<u>候選人姓名</u>
-----------	--------------

3	Tony Vazquez ( 托尼·巴斯克斯 )
---	--------------------------

美國獨立黨、綠黨、自由黨、和平與自由黨以及共和黨未提交任何對此公職的認可。

## 美國參議員 - 完整任期

### 民主黨

Alex Padilla ( 亞曆克斯·帕迪拉 )

### 共和黨

Mark P. Meuser ( 馬克·P·默瑟 )

美國獨立黨、綠黨、自由黨、和平與自由黨沒有為此公職提交任何認可。

## 美國參議員 - 短任期

### 民主黨

Alex Padilla ( 亞曆克斯·帕迪拉 )

### 共和黨

Mark P. Meuser ( 馬克·P·默瑟 )

美國獨立黨、綠黨、自由黨、和平與自由黨沒有為此公職提交任何認可。



# 選民提名公職的政黨認可

## 美國眾議員

### 民主黨

<u>選區</u>	<u>候選人姓名</u>
23	Derek Marshall ( 德裏克·馬歇爾 )
26	Julia Brownley ( 朱莉婭·布朗利 )
27	Christy Smith ( 克利斯蒂·史密斯 )
28	Judy Chu ( 趙美心 )
29	Tony Cardenas ( 托尼·卡德納斯 )
30	Adam B. Schiff ( 亞當·B·希夫 )
31	Grace F. Napolitano ( 格雷斯·F·納波利塔諾 )
32	Brad Sherman ( 布拉德·舍曼 )
34	Jimmy Gomez ( 吉米·戈麥斯 )
35	Norma J. Torres ( 諾瑪·J·托雷斯 )
36	Ted W. Lieu ( 劉雲平 )
37	Sydney Kamlager ( 西德尼·坎拉格 )
38	Linda T. Sánchez ( 琳達·T·桑切斯 )
42	Robert Garcia ( 羅伯特·加西亞 )
43	Maxine Waters ( 梅可馨·華特斯 )
44	Nanette Diaz Barragan ( 納內特·迪亞茲·巴拉根 )
45	Jay F. Chen ( 陳介飛 )

### 共和黨

<u>選區</u>	<u>候選人姓名</u>
23	Jay Obernolte ( 傑伊·奧伯諾特 )
26	Matt Jacobs ( 馬特·雅各布斯 )
27	Mike Garcia ( 麥克·賈西亞 )
28	Wes Hallman ( 韋斯·霍爾曼 )
32	Lucie Lapointe Volotzky ( 露西·拉波因特·沃洛茨基 )
36	Joe E. Collins III ( 喬·E·柯林斯三世 )
38	Eric J. Ching ( 秦振國 )
42	John Briscoe ( 約翰·布裏斯科 )
44	Paul Jones ( 保羅·鐘斯 )
45	Michelle Steel ( 米切爾·斯蒂爾 )

美國獨立黨、綠黨、自由黨、和平與自由黨沒有為這些公職提交任何認可。



# 選民提名公職的政黨認可

## 州參議院議員

### 民主黨

選區	候選人姓名
20	Daniel Hertzberg ( 丹尼爾·赫茨伯格 )
22	Susan Rubio ( 蘇珊·盧比奧 )
24	Ben Allen ( 本·艾倫 )
26	Maria Elena Durazo ( 瑪麗亞·埃琳娜·杜拉佐 )
28	Lola Smallwood-Cuevas ( 蘿拉·斯莫爾伍德-庫瓦斯 )
30	Bob Archuleta ( 鮑勃·阿丘利塔 )
34	Tom Umberg ( 湯姆·翁伯格 )
36	Kim Carr ( 金·卡爾 )

### 共和黨

選區	候選人姓名
22	Vincent Tsai ( 文森特·蔡 )
24	Kristina Irwin ( 克莉絲蒂娜·歐文 )
26	Claudia Agraz ( 克勞迪婭·阿格拉斯 )
30	Mitch Clemmons ( 米奇·克萊蒙斯 )
34	Rhonda Shader ( 朗達·薩德 )
36	Janet Nguyen ( 珍妮特·阮 )

美國獨立黨、綠黨、自由黨、和平與自由黨沒有為這些公職提交任何認可。

## 州眾議院議員

### 民主黨

選區	候選人姓名
39	Juan Carrillo ( 胡安·卡裏略 )
40	Pilar Schiavo ( 皮拉爾·夏沃 )
41	Chris Holden ( 克裏斯·霍爾頓 )
42	Jacqui Irwin ( 傑基·歐文 )
43	Luz Maria Rivas ( 盧茲·瑪麗亞·裏瓦斯 )
44	Laura Friedman ( 勞拉·弗裏德曼 )
46	Jesse Gabriel ( 傑西·加布裏埃爾 )
48	Blanca Rubio ( 布蘭卡·盧比奧 )
49	Mike Fong ( 方樹強 )
51	Rick Chavez Zbur ( 裏克·查韋斯·茨布爾 )
52	Wendy Carrillo ( 溫迪·卡裏洛 )
53	Freddie Rodriguez ( 弗雷迪·羅德裏格斯 )
54	Miguel Santiago ( 米格爾·桑地亞哥 )
55	Isaac G. Bryan ( 伊薩·G·布萊恩 )
56	Lisa Calderon ( 麗莎·卡爾德隆 )
57	Reggie Jones-Sawyer ( 雷吉·瓊斯-索耶 )
61	Robert Pullen-Miles ( 羅伯特·普倫-邁爾斯 )



# 選民提名公職的政黨認可

## 州眾議院議員 (續)

### 民主黨

選區	候選人姓名
62	Anthony Rendon (安東尼·倫登)
64	Blanca Pacheco (布蘭卡·帕切科)
65	Mike Anthony Gipson (邁克·安東尼·吉普森)
66	Al Muratsuchi (艾爾·姆拉特蘇茨)
67	Sharon Quirk-Silva (莎朗·奎克·席爾瓦)
69	Josh Lowenthal (喬希·洛溫塔爾)

### 共和黨

選區	候選人姓名
39	Paul Andre Marsh (保羅·安德烈·馬什)
41	Michael McMahon (邁克爾·麥克馬洪)
42	Lori Mills (洛莉·米爾斯)
46	Dana Caruso (達娜·卡魯索)
49	Burton Brink (布靈克博騰)
53	Toni Holle (托尼·霍勒)
54	Elaine Alaniz (伊萊恩·阿倫尼茲)
55	Keith Girolamo Cascio (基思·吉拉莫·卡斯西奧)
56	Jessica Martinez (傑西卡·馬丁內斯)
64	Raul Ortiz, Jr. (勞爾·奧爾蒂斯·Jr.)
66	George Barks (喬治·巴克)

美國獨立黨、綠黨、自由黨、和平與自由黨沒有為這些公職提交任何認可。

依照《選舉法規》第 13302(b) 節，任何合格的政黨都可以向縣選務人員提交將出現在本縣任何選票上、由該黨認可的所有選民提名公職候選人名單。



# 競選資金

## 同意自願性支出限額的立法候選人名單。

只有自願限制競選支出的候選人才能提交聲明，用以納入本手冊。

### 州參議院議員

黨派歸屬：民主黨

<u>選區</u>	<u>候選人姓名</u>
20	Daniel Hertzberg ( 丹尼爾·赫茨伯格 )
22	Susan Rubio ( 蘇珊·盧比奧 )
24	Ben Allen ( 本·艾倫 )
28	Lola Smallwood-Cuevas ( 蘿拉·斯莫爾伍德·庫瓦斯 )
28	Cheryl C. Turner ( 謝麗爾·C·特納 )
34	Tom Umberg ( 湯姆·翁伯格 )
36	Kim Carr ( 金·卡爾 )

黨派歸屬：共和黨

<u>選區</u>	<u>候選人姓名</u>
22	Vincent Tsai ( 文森特·蔡 )
24	Kristina Irwin ( 克莉絲蒂娜·歐文 )
26	Claudia Agraz ( 克勞迪婭·阿格拉斯 )
30	Mitch Clemmons ( 米奇·克萊蒙斯 )
34	Rhonda Shader ( 朗達·薩德 )
36	Janet Nguyen ( 珍妮特·阮 )



# 競選資金

## 同意自願性支出限額的立法候選人名單。

只有自願限制競選支出的候選人才能提交聲明，用以納入本手冊。

### 州眾議院議員

黨派歸屬：民主黨

<u>選區</u>	<u>候選人姓名</u>
39	Juan Carrillo (胡安·卡裏略)
43	Luz Maria Rivas (盧茲·瑪麗亞·裏瓦斯)
46	Jesse Gabriel (傑西·加布裏埃爾)
49	Mike Fong (方樹強)
51	Louis Abramson (路易·阿布拉姆森)
52	Mia Livas Porter (米婭·利瓦斯·波特)
61	Tina Simone McKinnor (蒂娜·西蒙娜·麥金納)
61	Robert Pullen-Miles (羅伯特·普倫-邁爾斯)
64	Blanca Pacheco (布蘭卡·帕切科)
65	Fatima Iqbal-Zubair (法蒂瑪·伊克巴爾-祖貝爾)
69	Al Austin II (艾爾·奧斯汀二世)

黨派歸屬：共和黨

<u>選區</u>	<u>候選人姓名</u>
34	Tom Lackey (湯姆·拉基)
34	Thurston "Smitty" Smith (瑟斯頓·「史密蒂」·史密斯)
40	Suzette Martinez Valladares (蘇賽特·馬丁內斯·瓦拉達雷斯)
41	Michael McMahon (邁克爾·麥克馬洪)
42	Lori Mills (洛莉·米爾斯)
43	Siaka Massaquoi (夏卡·馬薩庫伊)
46	Dana Caruso (達娜·卡魯索)
49	Burton Brink (布靈克博騰)
53	Toni Holle (托尼·霍勒)
54	Elaine Alaniz (伊萊恩·阿拉尼茲)
55	Keith Girolamo Cascio (基思·吉拉莫·卡斯西奧)
56	Jessica Martinez (傑西卡·馬丁內斯)
64	Raul Ortiz, Jr. (勞爾·奧爾蒂斯·Jr.)
66	George Barks (喬治·巴克)
67	Soo Yoo (秀悠)



# 候選人聲明及議案

---

以下幾頁可能包含候選人聲明及/或選票議案分析、論據或反駁。

除非政府機構支付費用，競選當地公職的候選人可以選擇提交一份自己付費的競選聲明。

按照法律規定，這份冊子中僅包含英語及西班牙語版本的候選人競選聲明。每位提交西班牙語候選人競選聲明的候選人已支付額外的費用。

任何選務官均未編輯或核實候選人聲明、贊成及/或反對選票議案的論據或反駁的準確性。

論據及/或反駁是作者的選擇。

有關選民提名、州無黨派公職和州議案的資訊包含在 8.5" X 11" 官方選民資訊指南中，由州務卿辦公室單獨郵寄給已登記選民。



## 候選人聲明及議案

### JOE RAY AVILA (喬·雷·阿維拉) 之競選 聲明

市議會議員候選人,  
第 5 選區

MONTEREY PARK 市市政大選

年齡: 59

職業: 家庭裝修師

Monterey Park第5選區的各位市民朋友,我以祖父、父親、兒子、兄弟及朋友的身份面對您。今天,我站在這裡比以往任何時候都更加勇敢及睿智。我以優異的成績畢業於充滿逆境的人生大學,在班上名列前茅。我在那裡學會誠信及尊重。說出口的話就是承諾,不會因任何人而食言。這讓人生之路走得更遠,同時一路上會結交朋友,而這些朋友會成為家人。我不是個複雜的人,既非左派也非右派。我是個簡單的人,我渴望多數人都想要的事物:一個安全的地方來建立家庭、優良的學校、我們社區的成長,以及協助老年人及殘障親人的計畫。天父的恩典讓我挺過一切,得以與家人和朋友一起享受人生。我將深感榮幸能在市政府代表您。感謝您。

### VINH T. NGO (吳紹榮) 之競選聲明

市議會議員候選人,  
第 5 選區

MONTEREY PARK 市市政大選

年齡: 48

職業: Garvey 學區委員會

Monterey Park為我的家人提供繁榮的機會。我們移民到美國,在1979年抵達Monterey Park。我就讀於Monterey Vista、Garvey及Mark Keppel,同時送報、在餐廳工作、並在市政廳提供行政支援。我在USC (Southern California大學)取得會計與金融學位。作為銀行風險主管,我負責管理價值300億美元的業務。我是一位父親,在我們的社區撫養我的兩個孩子。

我致力為Monterey Park服務並為我們的年輕人擴展機會。作為Garvey學區委員會主席,我協助爭取4000萬美元的債券資金,以改善校園。在疫情期間,我為Garvey Education Foundation (Garvey教育基金會)籌集超過250,000美元的資金、食品及PPE (個人防護裝備)捐贈,分發給有需要的家庭。我擔任Chinatown Service Center (Chinatown服務中心)董事會副主席,我們在Monterey Park開設Community Health Clinic (社區健康診所),為低收入居民提供健康服務。

作為您的市議員,我將傾聽您的擔憂並解決我們城市面臨的挑戰。我將致力優先考慮社區安全、改善公園並支持小型企業。

讓我們共同努力,確保Monterey Park成為生活、工作與蓬勃發展的最佳場所。

懇請您投票支持我。



## 候選人聲明及議案

### TERESA REAL SEBASTIAN (特麗莎·麗兒·希拜斯坦) 之競選聲明

市議會議員候選人，  
第 5 選區

MONTEREY PARK 市市政大選

職業： 律師/女商人

我在Monterey Park長大，與我的丈夫居住在這裡。我的父母犧牲奉獻，讓我可以住在這個美好的國家擁有機會。他們教會我誠實、勤奮、謙遜及信守諾言。

我已捲起袖子，準備著手繼續我們已進行一半的工作。作為您的前市議會議員與市長，我提高了透明度；平衡了預算；延長了市政廳與圖書館的使用時間；舉辦了10次城市/公園清理活動；與本地學校一起粉刷16座電箱；支持退伍軍人及學生志工計畫；發起Geranium Festival (天竺葵節)、Holiday Snow Village (假日雪村) 與3 Causes 1 Walk (3原因1步行)；在議會的發展小組委員會任職，推動Marketplace (市集)；在我擔任市長期間，Monterey Park獲選為「最佳居住城市第3名」。

我將繼續傾聽，代表每一位市民並努力改善Monterey Park。在我的道德原則之上，我永遠不會妥協；我不接受賄賂。我仍是唯一兼具財務、法律及市議會經驗的候選人，可以解決Monterey Park的問題，推動我們向前邁進。

如果您想完成任務，請您投票支持我，Teresa Real Sebastian，進入市議會第5選區。感謝您。

背景：SHM H.S. (SHM高中)、ELAC (East Los Angeles學院)、Cal Poly Pomona (California州立大學Pomona分校)、Whittier College (Whittier學院) 法學院、Neighborhood Watch (鄰里守望相助隊)、CERT (電腦緊急應變團隊)、Citizen's Academy (公民學院)、SGV Habitat for Humanity (SGV仁人家園) 董事會成員

[www.VoteForTeresa.com](http://www.VoteForTeresa.com)

### DELARIO M. ROBINSON (德拉里奧·M·羅賓遜) 之競選聲明

市議會議員候選人，  
第 5 選區

MONTEREY PARK 市市政大選

我希望能擔任您的議員在Monterey Park市為您服務。我積極參與Monterey Park社區事務已超過18年，曾擔任Monterey Park市規劃委員會的主席及委員，並在經濟發展與文化藝術委員會任職。總計連續九年的時間，我擔任United Democratic Club (聯合民主俱樂部) 主席及Monterey Park Democratic Club (Monterey Park民主俱樂部) 主席。

我將成為公共安全的堅定倡導者，並為我們所有Monterey Park居民提供更好的生活品質。我將優先考慮警察及消防部門，為其爭取最新設備與技術來為我們的城市及居民完成艱鉅的日常任務。

我將堅持最高標準，確保Monterey Park繼續讓小型、地方及國家品牌企業享有盛譽，以建立更穩固的稅收基礎。我們還必須繼續推動改善我們的基礎設施，特別著重於我們的街道、人行道與巷子。最後，我將確保繼續擴增樹林改善我們的公園，滿足老年人與青年的需求，以及提升圖書館服務。



## 候選人聲明及議案

### WEN "TONY" FAN (范文亮) 之競選聲明

教育委員會委員候選人，  
第 4 託管區  
ALHAMBRA 聯合學區

職業： 常務副專員

大家好，我是 Wen (Tony) Fan；我是一名在 Monterey Park 居住長達 35 年的老居民。我曾就讀於 AUSD (Alhambra 聯合學區) 的 Mark Keppel 高中。

我的女兒在 AUSD 的 Northrup 小學就讀，並參加了雙浸式課程。我是一名積極的 AUSD 家長，並連續 3 年入選雙浸諮詢委員會。

為了幫助我們的學校和老師，我堅持通過挑戰並獲得了 California 代課教師資格證書，並一直在 AUSD 的各個教室擔任代課教師。

在專業方面，我在 California 州政府機構擔任常務副專員時積累了豐富的經驗。在多年的公共服務工作中，我培養了良好的領導技能，解決了各種運營問題，並透過擁抱多樣性、包容性和教育來針對未來的挑戰做好充分規劃。

透過我的背景、經歷和研究生 MBA (工商管理碩士) 教育，我與 AUSD 社區產生了真正的聯繫。我計劃透過你們的建議去改善我們學校的品質、安全和管理，攜手一起打造更好的學校。

讓我們努力確保我們的孩子擁有安全的學校。讓我們一起努力加強學校社區與學區之間的溝通。

請投票給 Wen (Tony) Fan AUSD 學校委員會。感謝您的支援！

[www.facebook.com/tonyfanforAUSD](https://www.facebook.com/tonyfanforAUSD)  
[tonyfanforausdboard@gmail.com](mailto:tonyfanforausdboard@gmail.com)

### ROBERT L. GIN (羅伯特·L·琴) 之競選聲明

教育委員會委員候選人，  
第 4 託管區  
ALHAMBRA 聯合學區

年齡： 71

職業： 退休

在過去的二十年裡，我一直在 Alhambra 聯合學區教育委員會任職。在此期間，我們透過學生課程、教室現代化、新建築、所有教職員工的專業發展、家長參與、升級科技產品和基礎設施對我們的學校進行了投資。

我為我們學校的成就和成績感到自豪，我們獲得的 California 傑出學校、金緞帶學校、第一條學術成就、重要實踐獎等許多其他獎項證明了這一點。在我任職期間，雙重沉浸、雙重入學、開放就讀榮譽和 AP (大學先修) 課程以及心理健康服務等項目提供了滿足所有學生需求的機會。

在新冠肺炎疫情和封城期間，透過線上學習和為每個學生配備一台筆記型電腦、延伸學習機會、營養膳食和援助服務，滿足了孩子的完整需求。

我期待著我們繼續專注於建立透過平權、多元化和包容性的設計確保學生成功的文化。這包括種族研究課程和為有特殊需要的學生建造的早期兒童發展中心。

我將繼續成為 AUSD (Alhambra 聯合學區) 和公共教育的義工和維權者。



## 候選人聲明及議案

### **SARA HERNANDEZ (薩拉·埃爾南德斯) 之競選聲明**

**理事會理事候選人，  
第 4 席位**

**LOS ANGELES 社區學院區**

職業： 社區學院教師

**Sara Hernandez是LA社區學院理事會的明確選擇。**

教師、家長及學生一致認為：Sara Hernandez是Los Angeles社區學院理事會的最佳選擇。Sara得到LA社區學院教師及教師工會的支持，該工會是美國最大的工會之一。

Sara在Valley學院教授憲法，開始她作為LAUSD (LA聯合學區) 中學教師的職業生涯，並成立幫助低收入學生進入大學的非營利組織。Sara多年來一直在幫助學生取得成功，儘管面臨著無家可歸者、住房及糧食不安全、寄養家庭系統和移民問題的鬥爭。Sara清楚知道如何確保學生得以茁壯成長。

**Sara Hernandez的首要任務包括：**

1. **確保社區學院系統提供學生成功所需的工具及資源**
2. **向理事會灌輸公開性與問責制**
3. **改善學生轉入四年制大學的途徑**
4. **增加學區入學人數**

Sara擁有Duke大學公共政策文學學士學位、Loyola Marymount大學教育碩士學位以及Loyola學院法學博士學位。

Sara目前與丈夫Keith及兒子Theodore住在Boyle Heights

**Sara Hernandez一直是代表工薪家庭、學生及教師的激烈、毫不掩飾的發聲者。將票投給Sara Hernandez，讓她擔任社區學院理事會第 4 席位。**

這是其他LA社區學院受託人對Sara的評價：

「我很瞭解Sara Hernandez。她是公眾生活中最優秀的人之一。她誠實、忠於自己的原則、聰明、有效率且勤奮。Sara將成為Los Angeles社區學院理事會的優秀成員」

LA社區學院理事會受託人Andra Hoffman

「Sara Hernandez致力於提高教育品質，並為學生提供轉學到州立學院及大學所需的支援。」

LA社區學院理事會受託人David Vela

「Sara Hernandez對我們的學生來說意味著新的領導力與願景。我很驕傲能夠支持Sara出來競選，並非常期待與她一起成為LA社區學院理事會的未來同事。」

LA社區學院理事會受託人Nichelle Henderson

您可以在此處深入瞭解Sara：

網站：[www.sarahernandez.com](http://www.sarahernandez.com)

Facebook: @SaraJHernandez

Instagram: @sarita.jh

Twitter: @SaritaJH



## 候選人聲明及議案

### **HANS LIANG (梁僑漢) 之競選聲明** **市書記候選人** **MONTEREY PARK 市市政大選**

年齡： 54

職業： 議會議員

Monterey Park的各位居民好!

過去9年，我深感榮幸能為Monterey Park市服務，擔任您的議會議員及市長。

在我任期結束時，透過居民與市政府工作人員的鼓勵，我決定競選市書記繼續為Monterey Park市服務並貢獻我的一己之力。

過去9年擔任市議員與市長期間，我獲得的經驗及知識使我具有獨特的資格擔任Monterey Park市書記的職務，並繼續為這個偉大的社區服務。

感謝您給予我這項莫大榮幸。懇請您繼續投票支持我。

投票支持HANS LIANG擔任市書記

### **MAYCHELLE YEE (梅雪兒·葉) 之競選聲明** **市書記候選人** **MONTEREY PARK 市市政大選**

年齡： 49

職業： 母親/永續性權益維護人

親愛的社區居民：

我是您的社區倡導者，Maychelle Yee，為了我們城市及政府的透明度與誠信再次站出來。過去幾年，我揭露不公平的做法，挑戰不道德的行為，並要求對Monterey Park市負責。

20多年來，作為政府與執法部門的公務員，我一直倡導並爭取提升生活品質；作為父母及社區活動家，我也為我們的孩子與家庭發聲。

作為您的市書記，我將能夠繼續這項非常重要的工作，確保我們選舉制度的榮譽，免於利益衝突，植根於維護選民信任的承諾。我的使命是確保您擁有必要的資訊來參與市政、受到傾聽並做出明智的決定，讓作為居民的您持續投入並獲得掌控權。

我已準備好用行動來證明我的言論。如果您準備好推動改變，而不僅是談論政策且願意協助我現在就付諸行動，請投票支持Maychelle Yee擔任市書記。

協助我找回城市的輝煌。

感謝您，  
Maychelle  
[www.voteForMaychelleYee.com](http://www.voteForMaychelleYee.com)



## 候選人聲明及議案

### VINCENT DIONICIO CHANG (陳亮文) 之競選聲明 市財政官候選人 MONTEREY PARK 市市政大選

職業： 市書記/律師

過去兩屆擔任您的市書記讓我對本市的運作情況瞭如指掌。作為市財政官，我將與市府人員、議會以及最重要的是，與我們的居民共同努力，確保每一筆稅款都得到妥善投資，並盡可能以最佳方式運用。

自1985年以來，我與家人長期居住在Monterey Park，我畢業於Alhambra高中以及附近的Cal State LA (Cal大學LA分校)。我的社區服務經驗從擔任Bruggermeyer圖書館的公民講師開始，然後在社區關係委員會、圖書館理事會及環境委員會擔任委員。我參與的非營利組織包括商會、Toastmasters (國際演講協會) 及LAMP Optimist Club (LAMP 樂天派俱樂部)，我是California律師協會的持牌會員，並獲准在第9巡迴上訴法院執業。

作為您的Monterey Park財政官，您可以期待一位公職人員為市府帶來誠實、透明及正直。

### AMY LEE (艾米·李) 之競選聲明 市財政官候選人 MONTEREY PARK 市市政大選

年齡： 46

職業： 母親/律師/女商人

我的名字是Amy Lee。我是一名妻子、母親、律師及長期的社區支持者。作為移民父母的女兒，我很重視謙遜、責任感與誠實。

我在Los Angeles長大並就讀本地學校。就讀法學院期間，我曾在U.S. Postal Inspection Service (U.S.郵政檢查局) 擔任欺詐分析師。我的丈夫是ICU (加護病房) 護士。我們共同選擇在Monterey Park建立我們的生活。我們的孩子就讀於本地學校，參加本地童子軍。我是Brightwood PTA (Brightwood家長教師協會) 的長期成員以及Monterey Park Manta Rays (Monterey Park鬼蝠魟) 的董事會成員。

我擔任消費者保護律師已超過20年。我審查法律文件並代表各行各業的客戶，為其爭取正義。2010年，我在Monterey Park建立自己的法律事務所，並繼續保護個人權利的使命。

對Monterey Park的未來，沒有人比Monterey Park的母親與企業主更加關注投入了。作為您的市財政官，我將確保您的公共資金安全並可動用。透明度與問責制至關重要。

請加入支持我從基層競選市財政官。我將深感榮幸獲得您投票支持。

[VoteForAmyLee.com](http://VoteForAmyLee.com)



## 候選人聲明及議案

### **BURTON BRINK (布靈克博騰) 之競選聲明**

**政黨歸屬: 共和黨**  
**州眾議院議員, 第 49 選區**

投給您的價值觀!

Burton Brink是Los Angeles縣警部門的退休巡佐、終生的LA縣居民, 並自1967年以來在第49選區生活及工作。他目前是Arcadia市專員、Crime Survivors, Inc. (犯罪倖存者) 董事會成員, 並且是社區領導者。

Burton在將近40年的期間持續保護並服務我們的社區。Burton知道在家中、社區及公司中保持安全的重要性。Burton很擔心仇視亞裔犯罪, 以及罪犯以亞洲企業與家庭為目標的情況增加。身為亞裔兒子的父親, Burton擁有處理此問題的動機與經驗。

Sacramento需要適當的權力平衡, 以便為我們社區的公民提供適當的服務。Burton將為您奮戰並保護我們的州、家庭及企業免於過度規管及過多稅賦。

Burton的競選活動受到居民、社區領導者、執法機關及選舉官員大力支持, 因為他們都知道他非常重視您的最大利益。

"我保證與所有人合作並傾聽您的需求。我將致力於減少無家可歸者的人口並為他們提供適當服務、配合執法部門以減少犯罪、爭取學校選擇權並推動減稅, 讓在California謀生的所有人受惠。讓我們共同努力, 為子孫後代拯救California。

我很榮幸在州眾議院代表您。" —Burton Brink

[www.BurtonBrinkCA.com](http://www.BurtonBrinkCA.com)

### **MIKE FONG (方樹強) 之競選聲明**

**政黨歸屬: 民主黨**  
**州眾議院議員, 第 49 選區**

年齡: 46

職業: 加州州議員

**Mike Fong** 是一位社區領袖和前社區學院委員, 他在 2 月份的特別選舉中當選為州眾議院第 49 選區的代表。

Mike 已經作為我們的州眾議院議員起草了許多法案, 立下的法案包括:

- 免除 社區大學學費並免除學生債務。
- 增加就業機會以及勞動力發展。
- 為服務不足的社區增加寬頻網路服務供應。
- 加強政府道德、問責制和透明度。
- 減少小企業的繁文縟節並降低法遵成本。

在當選州眾議院議員之前, Mike 致力於增加學生接受高等教育的機會, 並在九個地方社區學院, 包括在 Monterey Park 的 East Los Angeles 學院擴大勞動力培訓。Mike 還擔任過 Alhambra 市專員。他長期以來的社區領導工作還包括在 Goodwill Southern California 的董事會任職, 以及在當地一個課外活動項目的諮詢委員會任職。

Mike的 競選活動得到了代表當地消防員、教師、護士、醫生和雜貨店工人團體的大力支持, 因為他是一名反應迅速且高效的領導人。

「我競選州議會是因為我想透過解決大大小小的問題來幫助我們的社區。這些選民需要在國家服務方面得到幫助, 以應對不斷增加的無家可歸者、氣候變化和保護我們社區安全等挑戰。作為各位的州議員, 我每天都將努力為 San Gabriel Valley 帶來成果。我很榮幸能再次贏得你們的選票。」 -Mike Fong

有任何疑問嗎? 致電 (626) 325-8998 聯絡 Mike 或瀏覽 [www.MikeFong.org](http://www.MikeFong.org)



## 候選人聲明及議案

### WES HALLMAN (韋斯·霍爾曼) 之競選 聲明

政黨歸屬: 共和黨  
美國眾議員, 第 28 選區

我正在競選代表California第28區, 以修復我們的經濟、保衛我們的國家及保護我們的社區, 並為我女兒這一代留下遺產, 為他們以及後代恢復美國夢。

身為空軍退伍軍人, 我人生中有27年時間在空中駕駛F-15及F-22保衛美國, 並在陸地服役, 包括White House (白宮) 以及US聯邦眾議院的高級空軍軍官。我知道Washington該如何運作, 以及為什麼它讓我們的公民備感失望。

我出生於Arcadia, 在Glendora長大, 這裡一直都是我的家。我親眼目睹政治姿態及無所作為如何剝奪我們的發言權。我們都看到無能及不良政策所帶來的結果-通貨膨脹、犯罪率提升、父母不再為孩子的教育發聲, 以及不斷上升的國債, 現在每個剛出生的美國人, 一出生就欠了外國債券持有人10萬美元。

是時候派人進軍國會聽取該地區所有居民的意見, 並加緊努力工作, 做出我們所需而艱難的選擇, 以推動美國走向未來最好的生活。選那些沒有為地區或國家的迫切問題提供解決方案的人。作為國會議員, 我可以加入那些推動美國重回正軌的人的行列, 並重申我們對自由及繁榮美國的承諾。

只要共同努力我們就能帶來改變。請將票投給支持國會第28選區的Wes Hallman。

### 市府律師對議案 MP 的客觀分析

Monterey Park 市議會將議案 MP 列入選票。本議案將核准在 Monterey Park 內徵收 $\frac{3}{4}$ 美分的營業稅, 增加城市的一般收入。此稅務是在目前的營業稅上額外增加。California 法律授權市議會徵收此營業稅, 但前提是此稅經多數選民同意。

California 營業稅包含三個不同的組成部分: (a) 州稅; (b) 縣稅; (c) 市政府可能徵收的稅款。目前, 州、縣和其他實體 (包括市) 徵收的綜合營業稅為 9.5%。本市從該營業稅獲得 1% 的收入。

所有營業稅的最高稅率不得超過 10.25%。因此, 公共實體 (包含城市) 可能在達到最高稅率之前額外徵收 0.75% (或 $\frac{3}{4}$ 美分) 稅額。如果本市以外的公共實體能夠將營業稅提高到最高 10.25%, 則本市將獲得增加的營業稅收入的百分之零。

議案 MP 建議為本市核准 0.75% (或 $\frac{3}{4}$ 美分) 的營業稅, 以達到最高稅率 10.25%。如果按議案 MP 提議徵收營業稅, 所有收入將回饋到 Monterey Park 市。公開文件顯示此項稅收將帶來大約 600 萬美元的額外年收入。只有選民才能終止此項稅收。

按議案 MP 實施的所有稅收可能會因為市議會的活動而暫停或減少。

議案 MP 將徵收一般稅。因此, 所有的稅收收入都將用來支付一般的城市營運和服務, 如警察和消防服務、公園和公園維護、街道維護和圖書館服務。本市在法律上不受約束不得以任何方式將稅款用於任何特殊目的或用於任何特定的設施或活動。這項投票議案提議徵收一般稅, 並需要得到本市選民簡單多數決的批准。

對議案 MP 投「贊成」票表示贊成本議案。對議案 MP 投「反對」票表示反對本議案。



# 候選人聲明及議案

## 贊成議案 MP 的論據

投票贊成議案 MP 以保持Monterey Park的安全與力量!

- 安全社區
- 卓越的生活品質
- 嚴格的財政問責制

投票贊成議案 MP 可提供本地控制的資金來滿足本地要求，且 Los Angeles縣或Sacramento不能帶走這些資金。

嚴格的問責制要求，例如公開披露所有開支與獨立審計，可確保資金得到適當利用，且每分錢都用於Monterey Park。

Monterey Park老化的城市基礎設施與設施，包括消防、警察、社區中心與公園，已有60多年歷史，需要修復。疫情向我們證明維持居民所依賴城市服務的緊迫性。作為城市，我們必須考慮我們可用的每種工具，我們的許多鄰近城市已經這樣做了。

投票贊成議案 MP：

- 維持消防、護理人員、公共安全人員與快速 9-1-1 緊急應變
- 保護當地飲用水與城市水處理
- 修復街道與坑洞
- 防止盜竊與財產犯罪
- 保持公園與公共區域的安全與清潔
- 維護圖書館服務
- 解決無家可歸問題
- 保護城市的金融穩定
- 保留並吸引當地企業與工作
- 維護當地老年人的計劃
- 改善交通服務

強制性納稅人保護

- 所有資金須留在當地以支持Monterey Park城市服務
- LA縣與州不能接觸議案 MP 資金
- 需要公開披露支出
- 強制性年度獨立審計
- 食品雜貨、公用事業、處方藥與使用CalFresh (Cal食物援助計劃) 購買的物品等必需品為免稅
- 外地購物者與遊客支付約57%的費用

加入Monterey Park公共安全領袖、企業領袖、民選領袖、社區領袖與長期居民的行列，投票贊成議案 MP 以保持Monterey Park的安全與力量!

HENRY LO  
市長

HANS LIANG  
議會議員

PETER CHAN  
議會議員

YVONNE YIU  
議會議員

## 議案 MP 的擬議法令

維護 MONTEREY PARK 長期財務穩定及本地控制的服務 (例如9-1-1緊急/安全應變) 條例; 進行鄰里/公園警察巡邏; 協助防止盜竊/財產犯罪; 保護當地飲用水; 為乾旱做好準備; 留住/吸引本地企業/工作; 修復街道/道路的洞坑; 解決無家可歸者問題; 透過建立 $\frac{3}{4}$ 美分交易及使用 (營業) 稅直至選舉結束, 並允許其他政府使用, 每年產生約600萬美元的審計/公共支出披露。

MONTEREY PARK 市人民頒佈法令如下:

第1節: 《Monterey Park 市政法規》(以下簡稱「MPMC」) 第3篇新增第3.30章, 內容如下:

### 「第3.30章. 交易及使用稅

第3.30.010節. 標題. 本章標題為「Monterey Park 交易及使用稅」。本章中使用的「城市」一詞指 Monterey Park 市。本章適用於本市所涵蓋之區域範圍。

第3.30.020節. 實施日期. 「實施日期」指本章採納110天以後的第一個日曆季度的第一天, 採納日期如下文所述。

第3.30.030節. 目的. 本章旨在實現以下目的, 並指示相關規定應解釋為實現此類目的:

A. 根據《賦稅法》第2卷第1.6部份 (從第7251節起) 以及第2卷第1.7部份第7285.9節之條款徵收零售交易及使用稅, 該法律授權本市採納本章; 如果多數選民對本議案投票贊成本章徵收稅款, 則本章即可生效。

B. 採納一項零售交易及使用稅法令, 併入與《California 銷售及使用稅法》相同的條款, 前提是該等條款不違反《賦稅法》第2卷第1.6部分規定的要求和限制。

C. 採用零售交易暨使用稅法規, 徵稅並藉此提供可由州稅務平準委員會管理及徵收的方法, 該方法應盡可能適合並要求盡可能符合州平準委員會在管理及徵收 California 州銷售及使用稅時所遵循的現有的法規與行政管理程序。

D. 採納零售交易及使用稅法令, 其施行方式應盡可能符合《賦稅法》第2卷第1.6部分之規定, 盡量降低交易及使用稅之徵收開支, 同時盡量減輕本條例所涉納稅者保管稅務記錄的負擔。

第3.30.040節. 支出。

A. 徵收 Monterey Park 交易及使用稅是為了向該市提供資金, 以支付一般市政服務費用。

B. 市議會可規定以與市政府或 Los Angeles 縣代表該市確定及徵收的其他費用及稅款相同的方式徵收一般所得稅, 並受到相同的懲罰。如果一般所得稅是由縣代表市徵收, 縣可以扣除其在此類服務中產生之合理費用。

C. 本章所述由市執行及管理之費用, 包括退款, 可從一般所得稅收中支付。

第3.30.050節. 州政府合約. 在實施日期之前, 本市必須與州政府稅務平準委員會簽約, 履行與本章管理及營運有關的所有功能; 假設, 若市政府在實施日期之前未能與州政府稅務平準委員會簽約, 合約必須如此制定, 並且在這種情況下, 實施日期為執



## 候選人聲明及議案

行本合約後的第一個日曆季的第一天。

**第3.30.060節。交易稅稅率。**對於以零售形式銷售有形動產的特權，特此對在本法令實施日期及之後以零售形式在併入本市的區域中銷售的所有有形動產，按照零售商所得總收入0.75%的稅率，對該區域中的全部零售商徵收交易稅。

**第3.30.070節。銷售地點。**針對本章的目的，所有零售銷售在零售商的業務地點完成，除非出售的有形動產由零售商或其代理人送貨至州境外的目的地或交給公共承運人以便送貨至州境外的目的地。若運費須繳納州銷售和使用稅，則無論發運到何處，此類零售活動所獲的總收入均包含運費。若零售商於本州無永久營業地點，或擁有一處以上之營業地點，則零售銷售的完成地點，將根據州稅務平準委員會所指定及採行之規則與規定判定。若零售商在本州沒有固定營業地點，或擁有多個營業地點，完成零售銷售的地點將根據州政府稅務平準委員會指定及採納的規則與規定。

**第3.30.080節。使用稅稅率。**本法令實施日期及之後向任何零售商購買的有形動產在本市的儲存、使用或其他形式的消費，按照該動產售價的0.75%，就其在該區域的儲存、使用或其他消費徵收貨物稅。若運費須繳納州銷售或使用稅，則無論發運到何處，銷售價格均包含運費。

**第3.30.090節。採納州法律條款。**除非本條例另有規定，且與《賦稅法》第2卷第1.6部分規定不一致者外，否則採納《賦稅法》第2卷第1部分所有規定（從第6001節開始）並作為本章內容之一，如同全文完整說明。

**第3.30.100節。採用州法律及徵收使用稅的限制。**採用《賦稅法》第2卷第1部分的規定

A. 無論 California 在何處被命名或稱為稅務機構，都將使用該城市的名稱。但在下列情形下不得替換：

1. 當「州」一詞用作州審計長、州財政局長、州監察委員會、州稅務平準委員會、州財政部或 California 州憲法等稱謂的一部分時；

2. 替換的結果將要求本市或其任何機構、官員或僱員而非州稅務平準委員會採取行動，或針對本市或其任何機構、官員或僱員而非州稅務平準委員會採取行動，履行與本章的管理或實施相關的職能時。

3. 在這些章節中，包括但不一定限於稱為 California 外邊界的章節，如果取代，結果為：

a. 對個人有形財產的某些銷售、儲存、使用或其他消費提供本稅豁免，而這些銷售、儲存、使用或其他消費仍需根據《賦稅法》第2卷第1部分的規定由州政府徵稅，否則不能豁免本稅

b. 對州政府根據該法規的上述規定不應向有形個人財產的某些銷售、儲存、使用或其他消費課徵本稅。

4. 《賦稅法》的第6701、6702（最後一句除外）、6711、6715、6737、6797或6828節。

B. 在《賦稅法》第6203條中「在本州的商業零售商」一詞及第6203條中該詞的定義中，「城市」一詞取代「州」一詞。

**第3.30.110節。不須要許可證。**若零售商已根據《賦稅法》第6067節獲得銷售許可證，則本章不需要該零售商領取額外交易商許可證。

**第3.30.120節。豁免及排除條件**

A. 由 California 或任何城市、市、縣或縣根據 Bradley-Burns 統一地方銷售及使用稅法徵收的任何銷售稅或使用稅的金額，或任何州管理的交易或使用稅的金額，不在交易稅及使用稅的衡量範圍內。

B. 在計算交易稅應稅額時，免除以下來源的總收入：

1. 銷售有形個人財產，但不包括銷售燃油或石油產品給航空業者，主要在銷售發生地的本縣外使用或消耗，且直接並僅供該等一般飛機使用，作為依據本州、美國或任何外國政府規定的一般個人和財產的載具。

2. 銷售於本市外使用的財產，依據銷售合約該物品被載送到本市外，由零售商或代理人將物品運送到該地點或運送給快遞業者，將物品運送給收貨人。就本段落而言，交付到本市以外的地點應符合下列條件：

a. 對於根據車輛法典第3卷第1章（從第4000節開始）進行註冊的車輛（商業車輛除外），按照公用事業法點第21411節獲得許可的飛機，以及根據車輛法典第3.5節（從第9840節開始）註冊的無證船舶，通過在城外地址註冊，並通過買方簽署的聲明，該聲明以偽證之處罰，聲明該地址實際上為，他或她的主要居所；且

b. 商用車輛的登記地址必須為本市以外地址，並提供經買方簽字的偽證處罰聲明，說明該地址確係買方的主要居住地點。

3. 賣方有義務根據本法令實施日期前達成的合約，按固定價格出售個人有形財產。

4. 對於有形動產之租賃（即該財產的持續銷售），在任何時間段內，出租人因受到租約約束而按照本法令實施日期前達成的租約所確定的固定價格出租此財產。

5. 依據本節子款(3)和(4)，根據任一時段合約或租約，讓任一方有無條件的權利在發送通知，中止合約或租約的權利，不論是否行使，銷售或出租有形個人財產應被視為無義務。

C. 如有下列情形，則在本市貯藏、使用或以其他方式消費有形動產不必繳納本章徵收的使用稅：

1. 依據州管理交易及使用稅法令，應依法課徵交易稅的銷售總收入。

2. 除航空業者購買並由該業者直接和專屬由其飛機使用或消耗的燃油或石油產品，該飛機作個人或財產的一般載具，並依據本州、美國或任何外國政府頒發公共便利和必需品許可證進行聘雇或補償。該豁免附加於《California 賦稅法》第6366節和6366.1節規定的豁免以外的情況。



## 候選人聲明及議案

3. 買方有義務根據本法令實施日期前達成的合約以固定價格購買財產。

4. 如果該有形個人財產的所有權或行使權利是從有形個人財產的租賃而衍生，而該租約是此等財產的持續銷售時，則在任一時間，依據本法令實施日期前的租約，承租人有義務以固定價格出租該財產。

5. 依據本節子款(3)和(4)，根據任一時段合約或租約，讓任一方有無條件的權利在發送通知，中止合約或租約的權利，不論是否行使，銷售或出租或擁有或行使有形個人財產的權利被視為無義務。

6. 除第(7)小節規定者外，在本市從業之零售商不得向個人有形財產之購買人課收使用稅，除非該零售商將該財產發運或交付至本市地址，或在本市參與該財產之出售，包括但不限於直接或間接在該零售商設於本市的營業地點，或透過任何代表、代理人、推銷員、促銷員、子公司或處於該零售商管理之下的本市人士徵求或獲取訂單。

7. 「在本市從事經營的零售商」也包括下列任何動產的零售商：依照《車輛法》第3卷第1章（從第4000節開始）登記的車輛、遵循《公用事業法》第21411節獲得許可的飛機或依照《車輛法》第3.5卷（從第9840節開始）登記的無證船隻。若購買人將該車輛、船隻或飛機登記或註冊為本市地址，則該零售商須向購買人課收使用稅。

D. 任何依此章應繳稅的個人應抵免任何交易稅或從支付給該區的交易稅或依據《賦稅法》第2卷第1.6部分需負責繳納交易稅的零售商獲得補償，而該法典是與依法應就銷售給個人財產、存放、使用或其他使用方式使用而繳納使用稅相關。

第3.30.130節。修正。生效日期後對《賦稅法》第2卷第1部分對銷售稅和使用稅所作的任何修正（不違背《賦稅法》第2卷第1.6部分和1.7部分），以及對《賦稅法》第2卷第1.6部分和1.7部分所作任何修正，均自動成為本章內容，但任何此類修正均不得影響本章規定之稅率。

第3.30.140節。禁止責令徵稅。任何禁制令、令狀或其他法律程序或衡平法程序均不得在任何法院對本州或本市、或本州或本市之任何官員提起訴訟、訴訟或起訴，以圖阻止或禁止根據本章或《賦稅法》第2卷第1.6部分規定課收任何稅項或必須課收的任何稅款。

第3.30.150節。暫停或降低。本章的任何內容均不要求市議會徵稅；市議會可在公開聽證會後通過決議暫停或降低本章規定的稅率。

第3.30.160節。市議會的修正權。除不適用於提高稅率、徵收過去未課之交易與使用稅或與本章宗旨不一致的修正案外，市議會可行使《政府法規》規定的所有適用權力，包含但不限於以議員三票贊成通過的法令對本條款進行修正。此外，其也可透過法令或決議案通過其他可能必要規章以實踐本章之宗旨。

3.30.170終止課稅。除非選民在正式舉行的常規或特別選舉中廢除，否則本章將繼續有效。」

第2節：環境分析。本法令不受《California 環境品質法》（California 公共資源法典第 §§ 2100節及後文，簡稱為

「CEQA」）及 CEQA 法規（14 California 法規§§15000節及後文）的審查，因為它建立實施政府資助機制的規則和流程；不涉及對可能對環境造成潛在重大物理影響的特定專案的任何承諾；並構成不會導致環境直接或間接物理變化的組織或行政活動。因此，本決議不構成需要環境審核的「項目」（具體參閱 California 法典第14章§ 15378(b)(4-5)）。

第3節：連續性。任何 Monterey Park 《市政法典》條款之廢止，皆不影響任何本提案生效日前產生之懲罰、沒收或賠償責任，亦不終止任何本法令生效日前發生之違法行為所引發之起訴或懲罰之執行。任何因此而廢止之部份，將對於因本法令生效日前發生之違法行為所引發且進行中之訴訟或起訴維持完整的效力與效果。

第4節：可分割性。若本法令的任何部分或其適用經具管轄權之法院認定無效，市議會表明此無效部分不會影響其餘條款或適用之有效性，為此，本法令之條款具可分割性。

第5節：先前法典章節之效力。若本法令之全文或其適用經具管轄權之法院認定無效，則本法令對於《市政法典》或其他規章所提出之廢止亦將視為無效，並使此類之《市政法典》條款或其他規章對於一切目的維持完整之效力及效果。

第6節：選民批准。本法令將製定並徵收一般稅項。因此，本法令將於2022年11月8日提交公民投票，以徵求選民之批准。若多數選民投票同意本法令，擇期將於市議會承認投票結果之日後生效並產生約束力。如果市政法典 §§ 53720節及後文的規定，或 California 憲法第XIII C條款被廢除或修訂，或由經由法院解釋導致制定本條例不需要選民批准，則本條例將按照所有其他城市條例的規定生效，並且可以以與所有其他法令相同的方式進行修改其他城市條例。

第7節：市議會權限。依《選舉法規》§ 9217，市議會經市民授權及指示，立即採取必要之適當行動以執行本提案，此類行動包括但不限於採行一切依法施行本提案所需之規章。

第8節：與競爭性提案的衝突解決。如果另一選票議案（「競爭性提案」）出現在與本提案相同的選票，旨在採用、施加或修改任何限制或約束，或其他規章或要求，包括但不限於本提案授權的行動，且在任何方面不同於或補充本提案所包含之內容，人民宣布其意圖為，如果競爭性提案與本提案均獲得多數票，則競爭性提案與本提案將被完全採納，除非每項議案的具體條款被視為彼此直接衝突，根據Yoshisato訴高等法院（California 州1992年第2卷第4版第978頁），需按「條款個別情況」加以考慮。對於任何此類直接衝突之條款，以得票較多之提案的具體條款為準。

第8節：雜項。

A. 本法令之詮釋必須與一切聯邦及州法律、規則與規定相符。若本法令的任何節、分節、句子、條款、短語、章節或部份經有管轄權的法院之最終判決認定無效或違反憲法，此類判決不影響本法令剩餘部份之效力。人民宣佈本條例及其每一節、分節、句子、子句、用語、其中一部份或部份均予以採納或通過，不論任何一個或多個節、分節、語句、子句、用語、其中一部份或部份被認為無效的事實。若本法令之任何條款於適用於任何人或狀況時被判定為無效，則本法令之適用中，能不依賴無效部份之適用而生效者，其任何適用不受影響。



## 候選人聲明及議案

B. 若本法令任何內容經具司法管轄權的法院裁定為無效，則人民將聲明強烈的意願：(i)市議會盡最大努力維護並重行通過該部份，以及(ii)市議會以符合本法令之表述及所暗示之意圖相符之方式，採取一切可能的步驟糾正經法院認定之任何不適當或缺陷，並以對此類部份之執行而言必要或可接受的方式採取或重行通過此類部份，以允許規劃並發展本項目。

C. 本法令之解釋必須廣泛，以利達成法令所載列之宗旨。人民希望市政府或其他人對本法令條款之詮釋或實施方式有助於實現本法令載列之宗旨。

第9節：如果2022年11月8日在本市舉行的一般選舉中，投票的多數選民通過詢問選民是否贊成本法令之法令，市長將簽署本法令，市書記長將證明並承認本法令的通過及採納。

第10節：根據《賦稅法》§ 7265節，本法令自本條例通過後的第110個日曆日的第一天開始生效。

第11節：**電子簽名**。根據《政府法典》§16.5節本法令可使用電子簽名執行。此類電子簽名將在所有方面視為具有與原始簽名相同之效果。

### 選票議案 LA 的全文

「LOS ANGELES 社區學院區安全、維修、工作訓練議案。為護士、護理人員、消防員、退伍軍人修繕/更新本地社區學院、教室、水管、下水道/煤氣管線、科技、科學實驗室；為學生就業/大學轉學做好準備；去除石棉、含鉛油漆；購置、建造、維修設施、場地、設備；Los Angeles 社區學院區之議案是否應按照法定利率批准5,300,000,000美元的債券，每100,000 萬美元的評估價值徵收25美元，在未償還債券時，每年所產生的345,000,000美元，是否需要監督，所有資金都用於本地？」

#### 專案

Los Angeles 社區學院區理事會為了回應其社區之需求，評估了其九所本地社區學院中每個學院的緊急及重大設施需求，以及其有能力為學生、現役軍人及**退伍軍人**提供支援及訓練設施，以獲得**良好的工作、平價教育**，並為他們在**大學及職業生涯**獲得成就做好萬全準備。在擬定資助專案範圍時，工作訓練設施、安全問題、班級規模與課程以及資訊與電腦技術皆列入考慮。擬定專案範圍應優先考慮讓學生為**優良工作**做好準備、**基本修繕**、校園安全、支持退伍軍人設施，以及擴大本地學生優先獲得**平價優質教育的機會**。如果現在不解決這些設施需求，學區的學院將無法在為學生準備高需求行業的工作以及**大學轉學**方面保有競爭力。理事會決定這九所學院的每一所都**必須**：

- (i) 讓學生獲得好工作做好準備；
- (ii) 提供安全飲用水；
- (iii) 改善退伍軍人的教育資源；
- (iv) 留住及吸引符合資格的教師；
- (v) 為本地學生提供平價、低成本的高品質教育；
- (vi) 解決學區學生、教職員工日益嚴重的居無定所問題；
- (vii) 進行基本及必要的修繕，例如修理老化的煤氣、供水及下水道管線，並清除石棉、黴菌及含鉛油漆；
- (v) 遵守嚴格的財政責任制保證條款，包括：
  - (a) 所有支出將接受年度獨立財務審計，
  - (b) 任何資金不得用於支付行政管理人員的薪資及退休金。
  - (c) 所有資金必須用於本地，
  - (d) 要求公開披露所有支出。

以下類型的專案被授權在其九所學院及其他學區進行：

為本地居民及退伍軍人提供平價教育：

#### 基本維修專案

**目的與宗旨**：就讀 California 公立大學的費用至少是就讀社區學院的六倍。此議案將增加本地學生以合理價格獲得學院學分、證書及職業技能的機會，並在不產生巨額債務的情況下升入四年制學院及綜合性大學。

Los Angeles 社區學院的許多大樓、教室、科學實驗室及職業訓練設備正在惡化並過時 - 包括一些建於60多年前的建築。此議案將解決緊急及基本維修，例如清除石棉及含鉛油漆，升級瓦斯及



# 候選人聲明及議案

**下水道，修復漏水的屋頂，提高地震安全，使我們的本地學院乾淨安全而有利學習。**

- 清除石棉、黴菌與含鉛油漆。
- 修繕日益惡化的天然氣與下水道管線。
- **提供安全飲用水。**
- 改善通風系統。
- 修繕漏水的屋頂。
- 改善地震安全性。
- 修繕老化的水管與飲水機，確保飲用水安全。

## 提供工作訓練及大學轉學：

### 設施改善 幫助學生與退伍軍人轉入四年制 大學或接受訓練以謀得良好工作

**目的與宗旨：**我們的本地社區學院發揮著重要作用，向本學區多數護士、消防員及緊急醫療救護員提供持續訓練。**本議案將有助於改善及修繕教室、實驗室與訓練設施，以確保我們的本地護士與公共安全人員接受最新救生科技及技術的訓練，並能應對未來的公共衛生與自然災害緊急情況。**

我們本地社區學院為超過5,000軍隊退伍軍人服務，他們當中很多人最近從戰區退役回來，面臨著各種挑戰，其中包括創傷後壓力症候群與永久性殘障。本議案將升級並擴大退伍軍人服務及工作訓練之規模，以便退伍回來的服役人員可得到其所需的支援，進而完成教育並加入市民勞動力行列。

目前，超過四分之一的社區學院學生面臨居無定所的問題，僅2020年就有大約20%的人無家可歸，許多人以車為家。本債券議案將讓本學區能夠解決住房危機，並在 Los Angeles 社區學院或附近為低收入學生與教職員工提供安全、平價的住房。

**我們本地社區學院提供出色的訓練，協助學生為轉入 California 大學及 California 州立大學系統完成學士學位做好準備。我們本地學院也允許高中學生在高中畢業前參加學院課程，以提前取得學院學分。本議案將確保這些學院可繼續提供這種教育途徑，同時讓眾多家庭節省最初幾年的學費資金。**

- 教室修繕，讓學生、退伍軍人及工人 **為好的工作** 做好準備。
- 更新科學、科技及工程領域的教室及實驗室。
- 改善護理、健康、IT及生物技術的教室。
- 提供設施，為學生轉學到四年制學院及大學做好準備。
- 改善退伍軍人的職業及學業諮詢資源中心。
- 規劃、建造、取得或貢獻勞動力及學生住宅單位；
- 為本地護士、護理人員及消防員專案最新職業訓練與職業教室。
- 更新學習科技。

所列專案將視需要完成。假定每項專案都包括其在家俱、設備、建築、工程及類似規劃成本、計畫/專案管理、員工訓練費用、例行應急費用以及與設施及設備之所有總成本相關的成本之份額。除了上述所列專案外，核准的專案還包括購置各種教學、維

護及營運設備，包含臨時經費的編制以為專案提供預先資金支付所有設施規劃、財務報告、設施研究、評估審查、設施整體規劃編製與更新、環境研究（包括環境調查、補救及監測）、設計及施工文件之費用，以及因施工專案而失去場所的大學活動，以及根據2008年11月4日選民同意的學區議案J及於2016年11月8日同意的學區議案 CC 核准完成之專案。除上述專案外，修繕、翻新及施工專案包括：翻新學生及教職員工洗手間；更換老化的電氣及管道系統；維修及更換加熱、通風及空調系統；購置汽車；升級設施實現能源效率，包括光電/太陽能系統安裝；修理並更換破舊及漏水的屋頂、窗戶、牆壁、門及飲水機；更換或拆除過時的大樓、設施及教室，並建造新的教室、設施及輔助建築；安裝線路及電氣系統，以安全滿足電腦、科技及其他電氣設備及需求；升級設施，以達到目前環境永續性及國家合規性標準；修繕並更換消防緊報、緊急通訊及保全系統；升級、重新鋪設、更換或遷移硬地球場、運動場、草皮及灌溉系統；在運動場上安裝人造草皮；升級教室；建造或升級設施，包括科學及工程教室；建造、擴建或重新配置設施，以建造大型演講教室；改善停車場，建造停車場或結構升級、重新鋪設及修復現有停車場；改善車輛通行及交通流通；改善下車區；維修、升級及安裝室內外照明系統；更換水管線及閥門、下水道管線及其他管道系統；建造、升級、收購或擴建多用途教室及實驗室、製造及運輸訓練，美術及戲劇藝術以及視覺及表演藝術設施、學習資源中心、體育/水上設施、健身房、體育場、室內及室外球場，多功能運動場、更衣室，球場照明、田徑場、網球場、看台、記者席、跑道、學區行政辦公室、包括教育服務中心、會議中心、健康與保健設施、實習工廠/維護大樓、學生服務/校園中心、資料中心、技術建築、廚房、自助餐廳/食品服務以及教室及教學大樓、商業與科技大樓、圖書館、運動場、學生服務大樓、中央工廠以及供學區使用及夥伴關係的設施；提高節水及能源效率；獲得土地；更換或升級過時的保全系統；用節能系統取代現有窗戶系統以降低成本；改善隔熱、耐風雨及屋頂以降低成本；改善殘障者的通道；安裝及維修消防安全設備，包括警報器、煙霧探測器、灑水裝置、緊急照明及消防安全門；更換破碎的混凝土人行道，劣化的瀝青；更換/升級現有招牌、鐘聲及時鐘；拆除不安全的設施；安裝遮陽設施、步行街、新的安全系統，如安全（監控）攝影機、防盜警報器、扶手、戶外照明、圍欄、大門及教室門鎖；更換下水道及水力管道並改善排水系統以防止淹水；升級道路及人行道，以提高緊急車輛、現場停車場、公用設施及場地的安全性與通道。專案清單還包括未償租賃債務的再融資及拆除每所學院的舊建築。技術基礎設施的升級包括但不限於升級教室科技、擴大整個大學校園無線網路存取、購置電腦、可攜式連接埠裝置、伺服器、交換器、路由器、模組、聲音投影系統、資訊系統、印表機、數位白板，升級 IP 語音、通訊系統、音訊/視訊及電信系統、呼叫管理器及網路安全防火牆、網路連線、無線系統、技術基礎設施及其他 IT 及教學設備、資料儲存、光纖/銅纜基礎設施、電話、門禁卡；採購及改進各種軟體及教育技術系統，包括現場資料儲存及備份、企業資源規劃軟體、網路管理/可視性軟體、資訊技術服務台軟體、網路安全、遠端學習軟體及設施工單管理軟體，以及為學區企業系統建立並安裝雲端資料中心，如資源規劃、網站、域名系統、雲端應用等資訊安全。

債券收益的分配可能受到各項專案的最終成本的影響。某些專案可能做為聯合使用專案與其他本地公立或非盈利機構合作實施。各項專案預算均為估算值，可能受本學區無法控制之因素所影響。將在計畫及建設文件完成；收到建設招標、建設合約簽訂及專案完時裁定各項專案的最終成本。根據各專案的最終成本，



## 候選人聲明及議案

上述某些專案可能會延期或無法完成。若理事會認為，為了提高校園營運能力及效率，將原擬議維修及更新的設施拆毀後重建更符合成本效益，則可採取拆毀重建的辦法。

為新建、翻新、重建、安裝或拆除活動教室，可能需要對場地作出必要的準備、恢復及景觀改造，包括入口與出口，拆除、更換或安裝灌溉系統、公共事業管線、樹木與園林景觀，消防通路改道，以及獲得任何必需的地役權、許可證或路權。債券收入資金可用於支付或報銷本學區工作人員因履行債券專案工作或提供必要及附帶服務而產生的費用。

債券收入祇能用於本議案指定的特定用途。學區應建立賬戶並存入債券收入，以符合《政府法規》第53410節提交報告之規定。

### 財政責任制

**本債券議案有嚴格的責任制要求，包括：**

1. 所有資金都將使九所本地學區的學院受益，不可為州府挪用。
2. 任何資金都不得用於行政管理人員薪資或退休金。
3. 要求公民監督及年度審計，確保所有資金以有效的方式按照事先承諾用在本地。
4. 要求公開披露所有支出。
5. 不得用於支付行政管理人員的薪資。本提案授權銷售債券所得收益只能用於購置、建造、改建、整修或更換學校設施，包括為學校設施添置傢俱及設備，而不得用於其他用途，包括支付教師、教職工及學院行政管理人員的薪資、養老金以及其他營運開支。
6. **財政責任制。用於這些專案的債券資金支出須遵守嚴格的財政責任制要求。根據法律要求，每年均須進行績效與財務審計，且債券所有資金的支出均由獨立公民監督委員會進行監督，以確保資金按照承諾及規定使用。公民監督委員會除其他外，必須包括善意納稅人協會、商業組織及資深公民組織的代表。本學區的任何員工或供應商皆不得在公民監督委員會任職。**

## 議案 LA 的客觀分析

**執筆Dawyn R. Harrison,代理縣法律顧問**

議案 LA (簡稱「議案」) 之核准將授權 Los Angeles 社區學院區 (簡稱「學院區」) 的理事會 (簡稱「理事會」) 發行金額不超過 5,300,000,000 美元的一般義務債券。學院區透過理事會於 2022 年 7 月 6 日通過的決議，將該議案放入選票上，決議名稱為：「Los Angeles 社區學院區理事會下令選舉及制定選舉令規範之決議」。

銷售本議案授權之債券收益將僅用於本議案規定之用途，包括維修、升級和建造學院區的教室和其他社區學院區設施；去除有害物質；修理和更換電氣和管道系統、供暖、通風和空調系統、燃氣和下水道、屋頂、窗戶、牆壁、門、飲水機、照明系統、消防安全設備、應急通訊和安全系統；升級設施以滿足永續發展和 California 州合規標準；安裝佈線和電氣系統，以支援電腦、無線網際網路接入、技術和其他電氣需求；對未償還租賃義務再融資和拆除建築物；以及獲取和升級課堂技術。

議案全文載有完整的專案清單和允許的支出。債券收入不得用於支付教師和行政管理人員的薪資和其他營運開支。

委員會將每年推動開展獨立的績效及財務稽核，以確保債券收入僅用於該議案中之指定專案。委員會將選舉結果列入會議記錄之後，委員會應在 60 天內根據《教育法規》第 15278 節任命獨立公民監督委員會。本學區將建立一個帳戶，用於存放債券收入，以符合《政府法規》第 53410 節之報告要求。

債券不會超過法律允許的最高利率。根據學院區稅率聲明，根據學院區提交聲明時所獲課稅估算評估額，為發行債券提供資金所需平均稅率的最佳估算為：每 100,000 美元評估課稅額徵收 14 美元。根據學院區提交聲明時所獲課稅估算評估額，為發行債券提供資金所需最高稅率的最佳估算為：2045-2046 財年每 100,000 美元的評估課稅額徵收 25 美元。依據最佳估算，預計徵稅的最後一個財政年度是 2062-2063 財政年度。總債額 (包括本金和利息) 最佳估算為 7,881,092,000 美元。

此議案需要百分之五十五 (55%) 的合格選民在選舉中投票通過。



# 候選人聲明及議案

## 贊成議案 LA 的論據

請對議案 LA 投贊成票

議案 LA 將升級全部九所當地的社區學院，以便為所有當地學生提供高品質和負擔得起的教育。

**議案 LA** 提供重要資金，協助我們的大學生為大學轉學課程和職業做好準備，並讓高中生在畢業前就開始獲得大學學分。對議案 LA 投贊成票，可確保學生在準備轉入 UC、Cal State 和私立大學的同時，獲得優質、負擔得起的教育並節省資金。

議案 LA 將促進對整個 Los Angeles 社區學院區逐漸破舊和陳舊的建築物進行緊急和基本維修，如清除石棉和含鉛油漆，升級陳舊的電線、煤氣和下水道，修復漏水的屋頂，以及確保安全的飲用水。議案 LA 將改善地震安全性，並使我們的當地學院保持乾淨且安全地學習環境。

**議案 LA** 籌集數百萬美元的必要資金來升級當地的社區學院，以便他們能夠為當地學生提供面向 21 世紀的教育，包括培訓退伍軍人、護士、消防員和護理人員。

議案 LA 將確保我們的學生能夠使用先進的技術工具和教室，提供必要的工作培訓，讓他們為加入當地人力做好準備。

**議案 LA** 提出嚴格的問責要求，包括公共支出披露、獨立稽核和獨立監督委員會。所有資金將在當地使用，不得用於行政管理人員的薪資和養老金。

### 投票贊成議案 LA

現在正是採取行動的有利時機。讓我們確保 Los Angeles 社區學院繼續提供高品質和負擔得起的教育，以協助我們的學生和社區蓬勃發展。議案 LA 提供了一個助推起點，是一項為所有學生創造更美好未來的投資。

攜手我們信任的當地教師、護士、消防員、退伍軍人、房主和社區領導者，**投票贊成議案 LA!**

LYNN YAMAKAWA, RN, MSN  
主任，副學士學位護理課程  
Los Angeles Harbor College

DR. A. JAMES MCKEEVER  
主席，AFT 1521 Faculty Guild

CORAIMA MARTINEZ  
2021-22 學生委員  
Los Angeles 社區學院區

ANTONIO SANCHEZ  
政治事務主任，IBEW Local 11

## 反駁贊成議案 LA 的論據

閱讀以往關於「債券」無休止的醜聞。

<http://bit.ly/NoLACollegeBond>

眾所周知，公共工會控制著 California 的整體公共教育體系。從 Janus v. AFSCME (2018)

(<https://www.leagle.com/decision/insco20180627f06>) 以來，會員是自願加入工會的。區議會只是工會的傀儡嗎？

他們沒有關閉您的大學嗎？他們沒有敲詐和勒索利益嗎？他們沒有阻礙學習進展嗎？他們沒有破壞您孩子的社會框架嗎？他們沒有用各種各樣的宣傳手段來灌輸您孩子的思想嗎？現在，他們衝著您的錢而來。

美其名叫做監督？但這卻是一場騙局。一旦投票完畢，公民監督就結束了。如果您能夠信任區議會，為什麼還需要監督？

嚴格的問責制？2 號詐欺。沒有負責問責的警察。您不注意的時候，他們想幹什麼就幹什麼。

專案清單？根本沒有。議案 LA 讓一切攤在陽光底下。但若仔細閱讀一下。

行政管理人員的工資呢？當然！您可能還要仔細閱讀一下細則！

各項論據和反駁都是由學校債券卡特爾組織的代理人撰寫的。署名者只是代打的槍手。 <http://bit.ly/ElectionCheating>

只有不到 15% 的稅收會被用於在債券還清時仍然存在的設施。（至少有一半的資金直接流向了富有的投資人。）

整個體制受到操縱來通過各項稅收政策。這不僅僅是我們的觀點而已。 <http://bit.ly/GrandJury2021>

底線：只有猶豫不決的選民才會被各種論點說服。90% 的人根本不去閱讀。搖擺不定的選民決定了選舉結果。我需要您的幫忙。

對議案 LA (10,600,000,000 美元 [十億六千萬呀] 的稅收) 以及您選票上的每一項議案投下「反對票」(NO)，大聲說不！

計算您的稅務：<http://bit.ly/NoLACollegeBond>

HONOR "MIMI" ROBSON  
California 自由黨主席

DANIEL WELBY  
Los Angeles 縣自由黨主席

STEPHEN C PETZOLD  
房地產經紀人/開放政府倡導者



# 候選人聲明及議案

## 反對議案 LA 的論據

您願意忍受多少選舉作弊？

如果據稱有正當理由該怎麼做？這會改變您的答案嗎？

您知道所有與地方議案選舉有關的公職人員嗎？縣監察員、選民登記員、縣法律顧問、決定對選票採取議案的校務委員會。公職人員中的大多數都拿到您做夢也想不到的薪資。

這些公職人員是否腐敗？全部嗎？

您如何解釋在每次選舉中他們都視而不見，或互相推脫說「執行議案選舉法不是我的工作？」

那麼，所有這些您每年支付數百萬美元的公職人員，為什麼從來沒有（並不意味著一次都沒有）在符合法律的選票上採取地方議案？<http://bit.ly/GrandJury2021>

Los Angeles 以外的縣官員至少遵守一些法律。但 Los Angeles 縣登記員視自己為法律，縣法律顧問和五位女王 (supes) 則任由他瘋狂。

這幾乎就像是一場陰謀。因為開始輪職的公職人員（校務委員會）違反了每一項有意義的法律，顯然，所有其他公職人員都會附和他們的腐敗。

破壞法律的行為太多，無法用短短 300 字來描述，但您可以查看 (<http://bit.ly/ElectionCheating>) 來瞭解所有血淋淋的細節。

底線：所有公職人員都寧願讓易受騙的選民來強迫納稅人，包括他們自己，將他們夢想的每一美元都寄給某個政府機構或其他機構。他們得到的更多。您得到的會更少。

厭倦被當作笨蛋嗎？請投票反對議案 LA (10,600,000,000 [即十億] 稅金)。

請加入我們：<http://bit.ly/NoLACollegeBond>

HONOR "MIMI" ROBSON  
California 州自由黨主席

DANIEL WELBY  
Los Angeles 縣自由黨主席

## 反駁反對議案 LA 的論據

請對議案 LA 投贊成票

教師、退伍軍人、護士、護理人員、消防員和許多值得信賴的社區領導者一致支持議案 LA。

**議案 LA 提供重要資金**，以確保學生獲得優質、負擔得起的教育，並為大學生轉學課程，以及在生產製造、生物技術、護理、工程和許多其他高需求職業獲得高薪工作做好準備。

議案 LA 將升級和修復全部九所 Los Angeles 社區學院。

**對議案 LA 投贊成票將：**

- 增加和擴大接受負擔得起的教育機會
- 為大學生轉學課程做好準備
- 升級教室、設施和技術，以促進培訓計劃的落實
- 提供必要的工作技能，讓學生為 21 世紀的工作做好準備
- 為退伍軍人、護士、消防員和護理人員提供培訓

**議案 LA 將透過以下方式保障學生的安全：**

- 對逐漸破舊和陳舊的建築物進行緊急維修
- 升級陳舊的電線、煤氣和污水管道
- 修復漏水的屋頂，確保安全飲用水
- 去除石棉和含鉛油漆
- 改善地震安全性
- 使學院校園保持乾淨和安全的學習環境。

**議案 LA 提出嚴格的問責規定：**

- 議案 LA 要求公開支出披露、獨立稽核和獨立監督委員會
- 所有資金都將在當地使用
- 不得將任何資金用於行政管理人員的薪資和養老金

議案 LA 是一項投資，不僅為我們的學生，更為所有 Los Angeles 人民創造更美好的未來。

**我們信任的領導者支持議案 LA。**與他們攜手**對議案 LA 投贊成票**，以獲得高品質、負擔得起的教育，為學生取得成功提供一個助推起點。

LYNN YAMAKAWA, RN, MSN  
主任，副學士學位護理課程，Los Angeles Harbor College

CORAIMA MARTINEZ  
2021-22 學生委員，Los Angeles 社區學院區

JEFFREY HERNANDEZ  
教授，政治學，East Los Angeles College



## 候選人聲明及議案

### 稅率聲明 – 議案 LA

Los Angeles 社區學院區 (以下簡稱「學院區」) 將於 2022 年 11 月 8 日舉行選舉, 以授權銷售該學院區最高 5,300,000,000 美元的一般義務債券, 用於學院區所建立專案清單中列出的、並在提案中加以描述的具體專案。如果債券議案得到核准, 學院區預計將在一段時間分多期銷售債券, 在銷售每期債券之前, 由學院區理事會對每期債券進行單獨核准。債券本金及其利息將以學院區內應納稅房地產的稅收收益來償還。依據 California 州《選舉法規》第 9401 節提供下列資訊。此資訊之依據是官方現有的最佳估算和推測, 以及在學院區範圍內所獲的歷史資料和其他可論證因素。

基於上述內容和對本學院區內應納稅房地產之評估值的推測結果, 而且假設包括本金和利息在內的債務服務總額將從對本學院區應稅財產徵收的稅金中支付:

1. 依據選舉時可用的估稅額, 或同一管轄範圍內的歷史稅基增長, 或其他相關和可證明因素進行的預測, 在整個債券償還期間內, 官方來源對依據此議案發行之所有債券提供資金所需徵收的平均年稅率最佳估算為, 每 100 美元課稅評估額徵收 1.4 美分 (或對每 100,000 美元課稅評估額徵收 14.00 美元)。依據最佳估算, 預計徵稅的最後一個財政年度是 2062-2063 財政年度。
2. 依據選舉時可用的估稅額, 或同一管轄範圍內的歷史稅基增長, 或其他相關和可證明因素進行的預測, 在整個債券償還期間內, 官方來源對依據此議案發行之所有債券提供資金所需徵收的最高年稅率最佳估算為, 每 100 美元課稅評估額徵收 2.5 美分 (或對每 100,000 美元課稅評估額徵收 25 美元)。依據最佳估算, 預計徵稅的財政年度是 2045-2046 財政年度。
3. 若根據目前融資計劃假設所有債券得以發行和售出, 官方來源對需償還之全部債務 (包括本金和利息) 的最佳估算為 7,881,092,000 美元。

提請全體選民注意一項事實, 即上述資訊之依據僅為預測和估算。實際稅率 and 此類稅率的適用年度可能會因該項債券之銷售日期、銷售金額、銷售之時的市場利率及債券償還期內實際估值的差異而與上述現有估算有所不同。債券銷售日期以及任何一期債券之銷售額, 將由本學院區依照其對建造資金的需求及其他因素而定。銷售債券的實際市場利率將取決於銷售時的債券市場情況。未來的實際課稅評估額將取決於在年度稅額估定和平準過程中, 在 Los Angeles 縣由估稅員所確定的本學院區內應納稅房地產之金額與價值。因此, 實際稅率及其適用年度可能與目前的上述估算不同。

選民還應注意, 上面提供的預計稅率將適用於每處房地產的估稅額, 而不是每處房地產的市場價值。產權人應查閱其房地產稅帳單, 以確定其房地產的估價及任何適用的稅項豁免。

發佈日期: 2022 年 8 月 2 日

FRANCISCO C. RODRIGUEZ 博士  
校長  
Los Angeles 社區學院區

### ROBERT LUNA (羅伯特·盧納) 之競選 聲明

#### 縣警長候選人

我參選 Los Angeles 縣警長的目的是為了降低犯罪, 並為警務部門帶來全新領導風格及責任問責制。

目前的警務部門管理不善, 這給我們帶來公共安全風險。

我們可以大幅改進。

作為您的下一任縣警長, 我的優先事項如下:

1. 減少暴力犯罪
2. 解決遊民問題
3. 恢復公眾信任並剷除幫派代表
4. 改革並現代化警務部門及監獄
5. 改善員工健康

過去七年來, 作為 Long Beach 警長, 我具備優良記錄成功執行超過 100 項政策變革, 減少暴力犯罪、財產犯罪、涉警槍擊案及公民抱怨。

我在 Long Beach 警局的各個層級皆獲晉升, 並在 Executive Board of the Major Cities Chiefs Association (主要城市警長協會執行委員會) 與全國各地執法機構合作。

民主黨、Los Angeles Times (Los Angeles 時報)、Daily News (每日新聞) 與 Southern California News Group (Southern California 新聞集團)、Los Angeles County Federation of Labor (Los Angeles 縣勞工聯合會)、Los Angeles County Business Federation (Los Angeles 縣商業聯合會) 以及所有五位縣監察員都支持我擔任候選人。

我在 East Los Angeles 長大; 警務部門的巡邏讓我既看到好警務也看到壞警務, 並激勵我的 36 年執法生涯。

我的基本觀點是: 作為縣警長, 我們的服務需要始終有效、禮貌、符合憲法。

如能得到您的投票支持, 我將深感榮幸。

[www.LunaForSheriff.com](http://www.LunaForSheriff.com)



# 候選人聲明及議案

## 選票議案 A 的全文

一項要求於 2022 年 11 月 8 日在整個 Los Angeles 縣舉行特別選舉的法令，目的是對 Los Angeles 縣憲章的修正案進行投票，並命令將選舉與全州大選合併在同一天舉行。

Los Angeles 縣監察員委員會特此制定法律如下：

### 第 1 節。選舉請求和目的。

特此請求、宣佈並命令於 2022 年 11 月 8 日舉行特別選舉，目的是對 Los Angeles 縣憲章的擬議修正案進行投票。

### 第 2 節。議案的形式。

將出現在選票上的議案的確切形式和擬議的憲章修正案的全文如下：

#### 擬議的縣憲章修正案。

憲章修正案 – 授權以正當原由罷免民選縣警長。修訂 Los Angeles 縣憲章的議案是否應授予監察員委員會權力因特定原由罷免縣警長，這些權力包括違反與縣警長職責有關的法律、公然或多次怠忽職守、挪用資金、蓄意偽造書面通知，或妨礙調查，並有機會發表意見後，並在給予書面通知以及聽證會的機會後，經監察員委員會五分之四表決同意後執行？

贊成 (YES)

反對 (NO)

本議案只有在 2022 年 11 月 8 日舉行的選舉中提交選民投票，並且多數合格選民就該議題在選舉中投票批准後才能生效。

憲章修正案將按照政府法典第 23713 和 23714 節的規定生效。

Los Angeles 縣憲章第四條第 13.5 節增加如下：

### 第 13.5 節

A. 在向縣警長提供下列事項後，監察員委員會得以以五分之四的票數將縣警長罷免：

- (1) 送達一份書面聲明，說明被罷免的理由；以及
- (2) 針對任何說明或辯護提供了合理的機會發表意見。

B. 就本節而言，「原由」指得是：

- (1) 違反與執行縣警長職責有關的任何法律；
- (2) 公然或多次忽視法律規定的縣警長職責；
- (3) 挪用 California 法律定義的公共資金或財產；
- (4) 故意偽造相關官方聲明或者文件；或者
- (5) 根據適用於縣警長的聯邦、州或地方法律的定義，妨礙任何有管轄權的政府機構、辦事處或委員會對縣警長和/或 Los Angeles 縣警長局的行為進行調查。

C. 監察員委員會得以提供依據本節進行罷免程序的流程。

D. 本節不適用於干涉縣警長的獨立性以及憲法和法律指定的調查職能。

### 第 3 節無效條款的法律效力。

如果由於任何法院、立法機構或其他機構的行為或任何其他原因使得本議案中涉及對 Los Angeles 縣（「本縣」）憲章進行修訂的內容無效，自 2022 年 11 月 8 日起生效的縣憲章條款將持續完全有效。

### 第 4 節無效條款的法律效力。

如果本提案的任何節、小節、細分部分、段落、句子、從句、短語或單字因任何原因被認為無效或無法執行，則此類無效性或不可執行性不會影響縣法章第 IV 條的第 13.5 節的其餘節、小節、細分部分、段落、句子、從句、短語或單字的有效性或可執行性。本縣選民宣佈，他們將獨立採納本提案的各個節、小節、細分部分、段落、句子、從句、短語，或單字而不考慮第 IV 條第 13.5 節的任何一個或更多其他節、小節、細分部分、段落、句子、從句、短語或單字被宣佈無效或不可執行之事實。

### 第 5 節合併。

本特別選舉將與將於 2022 年 11 月 8 日星期二舉行的全州大選合併。本議案將被置於與大選相同的選票上。選區、投票站或投票中心以及選區委員會委員將與全州大選相同。

### 第 6 節公告。

根據選舉法規第 12001 節，縣監察員委員會特此宣佈將於 2022 年 11 月 8 日星期二舉行一次全縣範圍的特別選舉，以就本法令第 2 節所述的法章修正案進行投票。

### 第 7 節生效日期。

根據選舉法規第 9141 節和政府法典第 25123 節，本法令將在通過後生效。

### 第 8 節權力範圍。

本法令是根據政府法典第 23720、23730 和 23731 節以及選舉法規第 9141、10402、10403 和 12001 節通過的。

### 第 9 節發佈。

根據政府法典第 25124 節，本法令必須在其通過後的十五 (15) 天期限屆滿前在縣內向大眾發行、印刷、發佈，以及流通的日報上發佈一次。

監察員委員會執行主管被命令在選舉日前至少 88 天向縣登記註冊處遞交本法令的副本。



# 候選人聲明及議案

## 議案 A 的客觀分析

**執筆人 Dawyn R. Harrison, 代理縣法律顧問**

議案 A (「議案」) 的批准將修改 Los Angeles 縣的法章 (「法章」), 以授予監察員委員會 (「委員會」) 權力, 在出現原由時以委員會五分之四 (4/5) 的投票將縣警長從其職位上罷免。本議案是因法令和委員會以多數票通過決議而列入選票的。

法章目前尚未授權委員會罷免民選縣警長。本議案將授權委員會在向縣警長送達關於所謂的罷免理由的書面陳述並提供合理的機會針對任何說明或辯發表意見後, 具備原由將民選的縣警長罷免。本議案進一步提供了下列理由作為罷免民選縣警長的原由: (1) 違反與執行縣警長職責有關的任何法律; (2) 公然或多次忽視法律規定的縣警長職責; (3) 挪用 California 法律定義的公共資金或財產; (4) 故意偽造相關官方聲明或者文件; 或者 (5) 根據適用於縣警長的聯邦、州或地方法律的定義, 妨礙任何有管轄權的政府機構、辦事處或委員會對縣警長和/或 Los Angeles 縣警長局的行為進行調查。委員會得以提供執行罷免流程的流程。如獲得選民的批准, 法章第 IV 條第 13.5 節中的因原由進行罷免條款不適用於干涉縣警長的獨立性以及憲法和法律指定的調查職能。

本議案須經多數合格選民在選舉中投票批准。

## 贊成議案 A 的論據

請投票贊成議案 A 以讓縣警長負責。

**請投票贊成議案 A, 以建立必要的保障措施, 以防止縣警長濫用權力並侵犯我們的權利。**

**請投票贊成議案 A 以在縣警長嚴重破換公共對其的信任時 (例如違法、竊取縣資金或阻礙對副手不當行為的調查) 授權罷免縣警長。**

議案 A 對營運我國最大監獄系統、控制超過 35 億美元預算並僱用 10,000 多名副縣警長的官員**建立早該制定的制衡和必要的公民監督**。有了這項法律, 未來的縣警長就會知道, 他們不能在沒有後果的情況下違反法律和人民的權利。

Los Angeles 縣有過縣警長無視法律並因此對公眾造成巨大傷害的歷史。前縣警長 Lee Baca 對監獄中的極端暴力行為肩負監管責任, 並且近期在向 FBI 探員和聯邦檢察官撒謊並阻礙聯邦調查後從聯邦監獄獲釋。縣警長在指控中忽視或隱瞞副縣警長幫派的暴力行為, 違反了警局政策、無視合法的傳票和法院命令, 並違反了有關透明度和監督的法律。

**超過 120 個社區和勞工組織**——包括 Americans Advancing Justice Southern California (亞裔美國人推進正義 Southern California)、ACLU of Southern California (Southern California 的 ACLU)、Bend the Arc (彎曲弧線): Jewish Action (猶太行動)、California Poor People's Campaign (California 窮人運動)、Central American Resource Center (中美洲資源中心) (CARECEN)——Los Angeles、Clergy and Laity United for Economic Justice (Clergy 和 Laity 經濟正義聯合會) (CLUE)、Dignity and Power Now、Disability Rights California (California 殘疾人權利)、Homeboy Industries、Immigrant Resource Center of San Gabriel Valley (San Gabriel Valley 移民資源中心)、LA Voice、NAACP San Fernando Valley Branch (NAACP San Fernando Valley 分會)、SEIU 2015、Southern Christian Leadership Conference of Southern California (Southern California 南部基督教領袖會議), 以及 Women's March Action (婦女遊行行動)——**敦促 Los Angeles 縣監察員委員會將此議案列入選票, 以便選民可以修改縣法章以建立一個流程來追究任何濫用權力的縣警長的責任。**

**請投票贊成議案 A, 以建立問責制和具備常識的制衡。**

**任何官員, 尤其是縣警長, 都不應該凌駕於法律之上。**

[www.sheriffaccountability.la](http://www.sheriffaccountability.la)

DOLORES C. HUERTA  
Dolores Huerta Foundation 主席

MELINA ABDULLAH  
BLMLA 共同創辦人

EUNISSES HERNANDEZ  
La Defensa 共同創辦人

KURT PETERSEN  
Unite Here Local 11 共同主席

MANJUSHA P. KULKARNI  
AAPI Equity Alliance 執行董事



## 候選人聲明及議案

### 反駁贊成議案 A 的論據

我們別再胡說八道了！

**議案 A 不過是縣監察委員會委員為了推翻您的投票來攫取權力的手段。他們想奪走您的權力。**

11 月，各位選民將選出一位縣警長。超過一百萬人將投票給獲勝者，儘管我們目前仍無法知道獲勝者是誰。但就在第二天，**議案 A 卻允許 4 名監察委員會委員推翻您的投票，並僱傭其他人擔任縣警長。**

這根本就**不符合民主**的定義。各位為什麼要讓監察委員會代替您合法選出的縣警長呢？

若您不喜歡縣警長，您可在選舉日投票讓他或她下臺。若他或她在任期間做了錯事，您可隨時投票罷免縣警長。但在這兩種情況下，**您都有自主選擇的權利**。議案 A 將剝奪您的選票，並把其交給四名政治家。他們是由各自選區的選民選舉上臺的，而不是由 Los Angeles 縣的更多選民選舉上臺的。

#### **捍衛民主。投票反對議案 A！**

CHAD BIANCO  
California 治安官協會

HONOR "MIMI" ROBSON  
California 自由黨主席

DANIEL WELBY  
Los Angeles 縣自由黨主席

DAVID HERNANDEZ  
LA 拉美裔共和黨俱樂部主席

DAVID BOWERS  
LPLAC 第 65 區主席

### 反對議案 A 的論據

議案 A 理應受到全縣選民的蔑視。

這又被稱為一項褫奪公權的法案。這也是一項 *ex post facto* 的法律。

若您讀過憲法，就會知道這一切都是違反憲法的。

縣法律顧問及其全體工作人員應該感到羞愧並提出辭呈。他們是議案的起草者。他們分別以律師和公職人員的身分作出宣誓。他們是郡、州和國家的恥辱。取消他們的律師資格是理所應當的。

他們非但沒有維護法律，反而像走狗一樣對您選舉上臺的縣警長進行政治報復。

此一修正案單獨列出並懲罰（剝奪公民權利）民選縣警長的行為。腐敗的監事會則是在事後 (*ex post facto*) 地決定此類行為。

任何官員犯罪，都應該被起訴。這就是地方檢察官的廉政部門的職責所在。他們也腐敗了嗎？

監督者想當法官、裁判和劊子手。這不符合正當法律程序。這簡直就是狂妄自大！

這項法案不僅應該被付之一炬，而且一旦進入投票環節，還應被視作一個戰鬥口號，把四位投票支持議案的女王一一趕下臺。

縣法律顧問和各監察員都應該遭到起訴，並在此棘手的問題上自掏腰包，償還這場災難帶給該縣（也就是你）的全部代價。

這是一大悲劇。

透過投票表決剝奪公民權利法案，監督者就是在告訴您，他們就是女王和天神，他們凌駕於法律之上。

以上所述已經道盡一切了。懇請您在縣登記官允許的範圍內，投票反對議案 A。

加入我們：<http://bit.ly/NoSheriffAttainder>

HONOR "MIMI" ROBSON  
California 自由黨主席

DANIEL WELBY  
Los Angeles 縣自由黨主席



# 候選人聲明及議案

## 反駁反對議案 A 的論據

### 請投票贊成議案 A: 終結副縣警長幫派

多項調查發現了 L.A. 縣警長局內有十幾個副縣警長幫派，幾十年來一直在虐待縣居民。

這其中包含了 Compton 「Executioners (劊子手)」，他們的紋身據稱是帶著納粹風格的頭盔的骷髏頭的紋身、East L.A. 「Banditos (土匪)」和白人至上主義者 Lynwood 「Vikings (維京人)」。

縣警長拒絕採取有意義的行動來制止副縣警長幫派暴力，而是否認他們的存在並保護副縣警長不受紀律處分。

與副縣警長幫派有關的和解使納稅人損失了約 5500 萬美元。

對議案 A 投贊成票代表著縱容副縣警長幫派及其濫用職權的縣警長能被罷免。

### 請投票贊成議案 A: 結束縣警長對職權的濫用

「在[縣警長] Baca 的知情和...參與下，[副縣警長] Tanaka 管理著一群致力於破壞 FBI [對腐敗和侵犯公民權利的行為]的調查的副縣警長和中階隊長。」—— L.A. Times, 2017 年 5 月 12 日。

「[縣警長] Villanueva 透過他的下屬命令參與[拍攝和分享 Kobe Bryant 慘烈墜機照片]的副縣警長刪除墜機照片，而不是對所謂的不當行為展開調查。」—— L.A. Times, 2022 年 6 月 17 日。

「縣警長局對案件的處理[其中一名副縣警長跪在一個戴著手銬的人的頭上]是刑事大陪審團調查的主題。」—— L.A. Times, 2022 年 8 月 24 日。

如被認定須對原由負責，掩蓋嚴重不當行為、在正式聲明中撒謊或阻礙調查的縣警長應該面臨嚴重的後果。我們需要一種能直接控制他們的方法。

對議案 A 投贊成票代表著採用具備常識的制衡議案來追究每位縣警長的責任。

[www.sheriffaccountability.la](http://www.sheriffaccountability.la)

DOLORES C. HUERTA  
Dolores Huerta Foundation 主席

MELINA ABDULLAH  
BLMLA 共同創辦人

EUNISSES HERNANDEZ  
LA Defense 共同創辦人

KURT PETERSEN  
Unite Here Local 11 共同主席

MANJUSHA P. KULKARNI  
AAPI Equity Alliance 執行董事

## 選票議案 C 的全文

一項修訂 Los Angeles 縣法典第 4 編 —— 收入和財務的法令，新增第 4.71 章大麻營業稅，以對 Los Angeles 縣非法人地區的大麻企業徵稅。該法令還規定了根據本章徵收的稅款的執行、徵收和上訴。

Los Angeles 縣人民特此制定法律如下：

第 1 節。茲增加第 4.71 章內容如下：

### 第 4.71 章 大麻營業稅

- 4.71.010 權力範圍和目的。
- 4.71.020 意圖。
- 4.71.030 適用性。
- 4.71.040 定義。
- 4.71.050 不影響其他稅費、費用或收費或其他許可證授權範圍。
- 4.71.060 納稅不授權非法經營。
- 4.71.070 徵稅。
- 4.71.080 稅務登記。
- 4.71.090 每月繳納款項和稅單。
- 4.71.100 郵寄款項和通訊 —— 及時繳款的證明。
- 4.71.110 款項 —— 當稅款被視為逾期時。
- 4.71.120 縣無須給予通知。
- 4.71.130 款項 —— 逾期罰款和利息。
- 4.71.140 罰款和利息取消。
- 4.71.150 退款 —— 流程。
- 4.71.160 退款 —— 結餘。
- 4.71.170 豁免 —— 個人種植和使用。
- 4.71.180 條款和規則。
- 4.71.190 執法 —— 稅務管理員和縣警長的職責。
- 4.71.200 合憲性和合法性。
- 4.71.210 分攤。
- 4.71.220 場地和記錄的審計和檢查。
- 4.71.230 被認定為債務且應繳納給縣政府的稅款 —— 留置權流程。
- 4.71.240 缺失判定。
- 4.71.250 稅務評估 —— 授權情形 —— 未繳款 —— 欺詐。
- 4.71.260 稅務評估 —— 通知要求。
- 4.71.270 稅務評估 —— 聽證會 —— 申請 —— 裁決 —— 上訴。
- 4.71.280 被視為輕罪的違規 —— 民事處罰 —— 行政罰款。
- 4.71.290 對違反章節的定罪或民事判決 —— 未豁免的稅款。
- 4.71.300 可分割性。
- 4.71.310 州和聯邦引用/授權的影響。
- 4.71.320 補救措施累積。
- 4.71.330 修訂或廢除。
- 4.71.340 執行。

### 4.71.010 權力範圍和目的。

本章將被稱為「大麻營業稅法令」，根據 California 賦稅法第 7284、7284.4 和 34021.5 節的規定，基於縣的一般政府為目的而制定以增加收入。本章徵收的所有稅收收入必須存入縣的普



# 候選人聲明及議案

通基金。

大麻營業稅是根據企業的總收入徵收的，但商業大麻種植除外，如本章所述，商業大麻種植將根據平方英尺徵稅。大麻營業稅不是銷售和使用稅、收入稅或不動產稅，不得依此計算或評估。大麻營業稅不得單獨列項或以其他方式個別評估或由任何人向客戶、患者或看護人收取。

## 4.71.020 意圖。

本章的意圖是對縣內非法人地區的所有大麻企業徵稅，無論此類大麻企業在本章通過時是否合法。在適用大麻企業並且在州和當地法律下大麻企業為非法的地方，本章中的任何內容均不得被解釋為授權或允許大麻企業。

## 4.71.030 適用性。

本章規定適用於本縣的非法人地區。

## 4.71.040 定義。

下列術語具有下列含義：

A. 「公平獨立交易」指得是出於善意並以有價值的對價進行的銷售，其銷售價格反映了知情且自願的雙方之間在公開市場上以公平市場價值進行的交易，並且雙方皆非被強迫參與交易。

B. 「監察員委員會」指得是 Los Angeles 縣監察員委員會。

C. 「企業」指得是在縣內從事或造成從事的所有活動，包括任何商業或工業企業、貿易、專業、職業、職務、招請或生計，無論是否為營利或利潤而進行，但不包括僱員向其僱主提供的服務。

D. 「大麻」指得是：

1. 植物大麻、印度大麻，或莠草大麻，不論是否還在生長；其種子；從植物的任何部分萃取的樹脂，不論是粗製或純化的；以及植物、其種子或樹脂的每一種化合物、製品、鹽、衍生物、混合物或製品；以及
2. 從大麻中獲得的分離樹脂，無論是粗製的還是純化的。

除非另有說明，大麻不包括工業大麻。

E. 「大麻企業」指得是任何需要商業大麻許可證的企業，包括但不限於種植、運輸、經銷、製造、合成、轉換、加工、製備、儲存、包裝、運輸、交付、測試、分散、零售、或任何其他需要商業大麻許可證的業務，以及大麻、大麻產品或輔助產品和配件的批發，無論是否為盈利或利潤而進行。

F. 「大麻營業稅」指得是根據本章對在縣內非法人地區的大麻企業應繳的稅款。

G. 「大麻產品」的含義與 California 健康與安全法第 11018.1 節中的定義相同，不限於藥用大麻產品。

H. 「大麻區」指得是大麻植物的任何部分佔據的所有區域，無論在任何一個地點中是連續還是不連續。當植物佔據多個水平面時（例如當植物大麻被放置在其他植物上方的架子上時），每個平面都必須算作一個單獨的大麻區域。

I. 「章」指得是本編的一章。

J. 「法」指得是 Los Angeles 縣法。

K. 「商業大麻種植」指得是在開展大麻企業的過程中進行的大麻種植。

L. 「商業大麻許可證」指得是縣向個人頒發的許可證、證書或其他批准，授權該人在縣的非法人地區經營大麻企業或從事大麻業務。

M. 「縣」指得是 Los Angeles 縣。

N. 「種植」指得是涉及大麻的種植、生長、收穫、乾燥、熟化、分級或修剪的任何活動，包括但不限於苗圃的營運。

O. 「天」指得是日曆日，即包括週六、週日和縣假日在內的所有日子，除非另有說明。

P. 「經銷」指得是根據第 4.71.210 節在縣內的非法人地區的企業或個人之間採購、銷售、運輸或交付大麻和大麻產品。

Q. 除非另有特別規定，否則「總收入」指得是：

1. 為銷售商品或為執行任何性質的行為或服務而收取或應付的總金額（包括所有收據、現金、額度、服務和任何種類或性質的財產），這些行為或服務收取費用或授權的額度與大麻企業相關（無論是否作為商品、貨物、貨品銷售的一部分或與之相關的服務、行為或僱用關係），並且不得從中扣除已售財產成本、所用材料成本、人力或服務成本、已付或應付利息、損失或任何其他費用。

2. 總收入包括與大麻企業相關的已收或應付的總金額，無論該金額是被歸類為銷售價格、特許權使用費、租金、會員費、自動櫃員機 (ATM) 服務費、送貨費、開槽費、任何其他費用、電子煙室服務費、佣金、股息或其他類別。

3. 如果企業涉及非公平獨立交易，總收入將是使用稅務管理員批准的方法的公平市場價值計算。

4. 下列事項不包括在總收入中：

- a. 提供現金折扣且已在銷售時折抵。

- b. 法律規定的應包含在或添加至購買價格中的任何稅款和從消費者或買方處徵收的任何稅款。

- c. 買方先前計入總收入且賣方的任何資產中的任何部份銷售價格由賣方以現金或結餘津貼或可退還押金進行退還的部分。

- d. 納稅人不定期出售在正常經營過程中使用的二手、過時或剩餘的貿易固定裝置、機器或其他設備的收入。

- e. 如果獲得稅務管理員根據第 4.71.210 節的書面授權，位於縣非法人地區的同一企業的部門或單位之間的銷售、交易或交易的現金價值。

- f. 可退還押金的收入，但作為業務收入計算的沒收押金除外。

- g. 非大麻產品的零售，例如 T 恤、毛衣、帽子、貼紙、鑰匙鏈、包包、書籍、海報、捲紙、大麻配件，例如菸斗、菸斗濾網、電子菸筆電池（不含大麻）等或其他個人有形財產。

- h. 納稅的大麻企業向大麻客戶支付的款項，以用於支付產品或服務的原始價格與隨後重新協商或最終確定的價格之間的差額。這種類型的交易被稱為「回扣」。納稅的大麻企業必須向稅務管理員提供證明文件以證實交易，以便有資格適用總收入排除條款。



## 候選人聲明及議案

i. 每當總收入金額反映了已提供結餘的銷售額，並且該金額在隨後一年被證明無法收回，這些金額得以在被證明無法收回的那一年從總收入中排除；然而，如果被排除為無法收回的全部或部分金額在後續被收回，則必須將其包含在收回該期的總收入金額中。

R. 「聽證官」指得是有資格進行公平且公正聽證的人，包括但不限於縣聽證官辦公室（如有設立）。

S. 「工業大麻」指得是一種纖維或油籽作物，或兩者兼具，工業大麻僅限於大麻植物的類型，其在乾燥的開花頂部（無論是否還在生長）中所含有的四氫大麻酚 (THC) 不超過十分之三 (3/10) 中的百分之一 (1%)、植物的種子，從植物任何部分萃取的樹脂，以及植物的每種化合物、製品、鹽、衍生物、混合物或製劑、其種子或由此產生的樹脂的製備。

T. 「燈光」指得是主要用於促進植物生長的生物過程的光源。燈光不包括主要為設施工作人員或訪客的安全或方便而存在的光源，例如應急照明、人行道照明或透過小天窗、窗戶或通風口進入的光。

U. 「製造」指得是在包裝或重新包裝大麻或大麻產品的固定地點直接或間接或透過萃取和/或注入和化學合成方式對大麻或大麻產品進行加工、生產、製備、繁殖或合成，並包含了製備、保存或儲存大麻和大麻產品的成份和原料。

V. 「得以」指得是允許性的。

W. 「必須」指得是強制性的。

X. 「苗圃」指得是僅用於製造植株、未成熟植物、種子和其他專門用於種植、繁殖和種植大麻的農產品的設施或部分設施。

Y. 「非公平獨立交易」指得是非善意進行的銷售或不反映公開市場公平市場價值的銷售。

Z. 「人」指得是個人、公司、合夥企業、合資企業、協會、公司、有限責任公司、遺產、信託或商業信託，或在本章下開展或代表企業的任何其他實體或協會。

AA. 「加工」指得是僅對大麻和非經製造的大麻產品進行修剪、乾燥、熟化、分級、包裝或貼標籤的種植場所。

AB. 「零售商」指得是在其營業地點銷售大麻或大麻產品的人，或透過交付給最終使用者或客戶以供其使用或消耗且非向其他人或企業轉售的人。

AC. 「銷售」或「出售」指得是個人作為零售商或批發商進行的任何銷售、交換或易貨交易。「銷售」或「銷售」也指出於任何對價將大麻或大麻產品的所有權從一個人轉移到另一個人進行的任何交易，包括根據購買大麻或大麻產品的訂單交付大麻或大麻產品，但不包括將大麻或大麻產品退還給購買大麻或大麻產品的商業大麻許可證持有者。

AD. 「州」指得是 California 州。

AE. 「州許可證」指得是根據 California 商業和職業法典第 26050 節以及所有其他適用的州法律頒發的經營大麻業務所需的許可證。

AF. 「稅款」指得是根據本章徵收的大麻營業稅。

AG. 「稅務管理員」指得是 Los Angeles 縣的財政官和稅務員或其指定人員。

AH. 「測試實驗室」指得是符合下列條件的大麻企業：(i) 提供或執行大麻或大麻產品的測試，(ii) 不銷售任何產品，僅測試用品和材料除外，(iii) 獲得獨立於所有參與大麻行業的州內其他人的認可機構，並且 (iv) 有在大麻控制部或州的其他機構註冊。

### 4.71.050 對其他稅費、費用或收費或其他許可證或執照沒有影響。

A. 大麻營業稅是所有其他稅項的附加稅。本章不應被視為廢除、修改、代替、替換或以任何方式影響本法典的任何其他編或章或縣或縣內任何城市的任何其他法令或決議，或法律要求所徵收、評估或要求的任何稅款、費用或其他開支。

B. 本章中的任何內容皆不被視為廢除、修改、代替、替換或以任何方式影響本法典的任何其他編或章或縣或縣內任何城市的任何其他法令或決議，或法律要求下訂立的任何商業大麻許可證，或任何其他許可證、執照，或其證照的要求。

C. 如果持有該許可證的人未能執行下列事項，縣頒發的商業大麻許可證得以被撤銷、暫停或不續簽：

1. 向稅務管理員登記或續簽此類稅務登記；

或

2. 及時支付在本章下所欠的所有稅款、利息、罰款和費用。

### 4.71.060 納稅不授權非法經營。

A. 本章規定的大麻營業稅的支付以及該縣的接收均不得讓任何人員獲得從事任何大麻業務之權利，除非該人員已遵守本法典和州及當地所有其他適用法之所有規定。

B. 依據本章規定繳納的任何稅款均不得被解釋為授權進行或持續進行任何非法業務或任何違反地方或州的任何法律的業務。

### 4.71.070 徵稅。

A. 從 2023 年 7 月 1 日開始，將對在縣內非法人地區開展大麻企業的每個人徵收大麻營業稅。無論該人是否已獲得在縣的非法人地區合法經營的商業大麻許可證或屬於非法經營，都應繳納此類稅款。縣接收非法經營大麻企業的稅款並不構成縣對此類非法經營的批准或同意。

B. 稅率如下：

1. 根據政府法典第 14837 節的定義，從事大麻和大麻產品零售的每個人，包括作為零售商、藥房、非店面零售商、零售配送或微型企業，都必須按下列規定的稅率繳納稅款：

a. 從 2023 年 7 月 1 日到 2026 年 6 月 30 日，大麻和大麻產品零售的稅率將為總收入的百分之四 (4%)。2026 年 6 月 30 日之後，除非監察員委員會調整稅率，否則稅率將保持在總收入的百分之四 (4%)。

b. 自 2026 年 7 月 1 日起，大麻和大麻產品零售的大麻營業稅稅率可由監察員委員會決議調整為低於或等於最高稅率，即總收入的百分之六 (6%)。



## 候選人聲明及議案

2. 每個從事大麻和大麻產品製造或加工的人都必須按下列規定的稅率納稅：

a. 從 2023 年 7 月 1 日到 2026 年 6 月 30 日，大麻和大麻產品的製造或加工稅率將為總收入的百分之三 (3%)。2026 年 6 月 30 日之後，除非監察員委員會調整稅率，否則稅率將保持在總收入的百分之三 (3%)。

b. 自 2026 年 7 月 1 日起，經監察員委員會決議，可將大麻及大麻製品製造或加工的大麻營業稅稅率低於或等於最高稅率，即總收入的百分之四 (4%)。

3. 每個從事大麻和大麻產品經銷的人都必須按下列規定的稅率繳納稅款：

a. 從 2023 年 7 月 1 日到 2026 年 6 月 30 日，大麻和大麻產品經銷的稅率將為總收入的百分之三 (3%)。2026 年 6 月 30 日之後，除非監察員委員會調整稅率，否則稅率將保持在總收入的百分之三 (3%)。

b. 自 2026 年 7 月 1 日起，大麻和大麻產品經銷的大麻營業稅稅率可由監察員委員會決議調整為低於或等於最高稅率，即總收入的百分之三 (3%)。

4. 每個從事大麻和大麻產品測試實驗室的人都必須按下列規定的稅率繳納稅款：

a. 從 2023 年 7 月 1 日到 2026 年 6 月 30 日，營運大麻和大麻產品測試實驗室的稅率將為總收入的百分之一 (1%)。2026 年 6 月 30 日之後，除非監察員委員會調整稅率，否則稅率將保持在總收入的百分之一 (1%)。

b. 自 2026 年 7 月 1 日起，營運大麻和大麻產品測試實驗室的大麻營業稅稅率可由監察員委員會決議調整為低於或等於最高稅率，即總收入的百分之二 (2%)。

5. 每個從事商業大麻種植的人都必須按下列規定的年度稅率繳納稅款：

a. 從 2023 年 7 月 1 日到 2026 年 6 月 30 日，商業大麻種植的稅率將為：

i. 在專門使用人工燈光的設施中，每平方英尺的大麻區為七 (7) 美元。

ii. 在結合使用自然和人工燈光的設施中，每平方英尺的大麻區為四 (4) 美元。

iii. 在不使用人工燈光的設施中，每平方英尺的大麻區為四 (4) 美元。

iv. 在任何苗圃中，每平方英尺的大麻區為二 (2) 美元。

b. 2026 年 6 月 30 日之後，商業大麻種植的稅率將維持在與第 4.71.070(B)(5)(a) 節中的所述的相同，除非監察員委員會調整稅率。

c. 自 2026 年 7 月 1 日起，經監察員委員會決議，得以將商業大麻種植的大麻營業稅稅率調整為低於或等於最高年稅率，也就是：

i. 在專門使用人工燈光的設施中，每平方英尺的大麻區為十 (10) 美元。

ii. 在結合使用自然和人工燈光的設施中，每平方英尺的大麻區為七 (7) 美元。

iii. 在不使用人工燈光的設施中，每平方英尺的大麻區為四 (4) 美元。

iv. 在任何苗圃中，每平方英尺的大麻區為二 (2) 美元。

d. 從 2027 年 7 月 1 日開始，此後的每個 7 月 1 日，如第 4.71.070(B)(5)(c) 節中所述的商業大麻種植的最高年度稅率將根據美國政府勞工統計局公佈的前一年度 Los Angeles 縣地區的平均消費者價格指數 (「CPI」) 增加。然而，不得根據 CPI 調整導致任何稅收的減少。

e. 為明確訂定依據本節徵收的稅款，大麻區的平方英尺是批准進行商業大麻種植的商業大麻許可證中允許的大麻空間的最大平方英尺。如果從事商業大麻種植的人沒有縣頒發的商業大麻許可證，則大麻區的平方英尺由稅務管理員判定。

6. 從事在第 4.71.070(B)(1) 至 4.71.070(B)(5) 節中描述的任何類型的大麻企業的每個人都必須按下列規定的稅率繳納稅款：

a. 從 2023 年 7 月 1 日至 2026 年 6 月 30 日，未在第 4.71.070(B)(1) 至 4.71.070(B)(5) 節描述的任何類型的大麻企業的稅率將為百分之四 (4%) 的總收入。2026 年 6 月 30 日之後，除非監察員委員會調整稅率，否則稅率將保持在總收入的百分之四 (4%)。

b. 自 2026 年 7 月 1 日起，未在第 4.71.070(B)(1) 至 4.71.070(B)(5) 節描述的任何類型大麻企業的大麻營業稅稅率得以透過監察員委員會的決議調整調整為低於或等於最高稅率，即總收入的百分之四 (4%)。

### 4.71.080 稅務登記。

任何從事大麻業務的人，無論是現有的、新成立的還是收購的企業，都必須在開始營運後三十 (30) 天內或在本法令生效日期後三十 (30) 天內向稅務管理員登記本章編纂的法令，並且必須在此後每年的大麻營業稅登記周年日後三十 (30) 天內續簽此類稅務登記。登記流程要求每個人向稅務管理員遞交由稅務管理員判定的表格或電子確認書，這些表格或電子確認書可能會列出下列資訊，否則將受到偽證處罰：

#### A. 一般資訊。

1. 企業名稱、該企業的營業街道地址以及該企業的電話號碼和電子郵件地址；

2. 登記人的姓名、地址、電話號碼和電子郵件地址；

3. 企業的確切性質或種類的說明；

4. 如果企業是在特定地點開展的，則須包含企業主或記錄的出租人的資訊，包括但不限於企業主或記錄的出租人的姓名、地址、電話號碼和電子郵件地址；以及

5. 稅務管理員可能需要的任何其他資訊。

#### B. 企業實體資訊。



## 候選人聲明及議案

1. 登記人必須提供企業的每位負責人的姓名、地址、電話號碼和電子郵件地址。如果適用，登記人還必須提供下列資訊：

- 企業營運狀態證明和 California 州務卿指派的實體編號；
- 企業的電子郵件地址、電話號碼、公司總部地址和網站地址；
- 對於合夥企業，企業每位合作夥伴的姓名、地址、電話號碼、網站地址和電子郵件地址。如果一個或多個合夥人為公司，適用本章關於公司登記人的規定；
- 對於企業，在向 California 州務卿遞交的公司章程中出現的姓名；每位主管的姓名、地址、電話號碼、網站地址和電子郵件地址；擁有等於或大於企業已發行股份總數百分之十 (10%) 的股份的每位股東的姓名、地址、電話號碼和電子郵件地址；以及正式授權接受寄達的法律文件的主管的姓名和地址；
- 對於有限責任公司，每個成員的姓名、地址、電話號碼和電子郵件地址，以及在該營業場所擁有任何權利、所有權或利益的每個人的姓名、地址、電話號碼和電子郵件地址。如適用，每位管理成員的姓名，或者如果有限責任公司不是由其任何成員管理，則管理人的姓名、地址、電話號碼、網站地址和電子郵件地址；
- 對於遺產、信託或商業信託，受託人的姓名、地址、電話號碼、網站地址和電子郵件地址；或者
- 對於上述 c 至 f 小節中未提及的任何企業組織結構，稅務管理員得以根據需要要求提供額外的所有權資訊。

2. 如果企業是向公眾宣傳並以稅務登記名稱以外的名稱或名稱為人所知，則登記人必須提供該企業的其他名稱或名稱，也稱為「虛構的企業名稱聲明」。

C. 如向稅務登記提供的任何資訊發生改變，企業必須在資訊更改的三十 (30) 天內以書面形式或透過稅務管理員決定的電子形式通知稅務管理員。在審查變更通知後，稅務管理員將判斷是否需要進行新的稅務登記，並將通知企業。未能提供所需的變更通知構成違反本章。

D. 如果任何大麻企業的所有權發生變化：

- 新所有者必須在三十 (30) 天內向稅務管理員遞交更新的稅務登記；以及
- 除非法律另有規定，否則賣方和買方有連帶責任支付截至銷售日期之前到期的任何稅款、利息、罰款和費用；否則，得以向賣方和/或買方發行留置權證書，金額由稅務管理員判斷。

### 4.71.090 每月繳納款項和稅單。

本章徵收的大麻營業稅應按下列方式到期繳納：

- 在每個日曆月的最後一天或之前，根據本章欠稅的每個人都必須向稅務管理員提供上一個日曆月所欠稅額的稅單。上一個日曆月所欠稅款的全部款項必須在每個日曆月連同稅單一起寄送給稅務管理員。
- 所有稅單皆必須在稅務管理員決定的表格或網站上填寫。
- 因任何原因終止大麻企業後，應立即向稅務管理員支付積欠本縣的所有未繳稅款的稅單並進行繳納。

D. 在稅務管理員認為有必要的情況下，納稅管理員可以自行決定給予任何納稅人替代的申報和繳納期限，以確保有效徵收大麻營業稅。稅務管理員得以要求納稅人透過本票、匯票、電匯或類似工具繳納。

### 4.71.100 郵寄款項和通訊 —— 及時繳款的證明。

每當稅務管理員收到的任何款項、稅單、報告、請求或其他通訊是在本章規定的接收時間之後收到的，但這些資料是裝在一個表明是在本章規定的時間前寄出的郵戳的信封中，或根據稅務管理員的判斷，當稅務管理員獲得實質性證據，證明款項、稅單、報告、請求或其他通訊實際上在規定的收到日期當日或之前提供給美國郵政系統，則稅務管理員得以將此類款項、稅單、報告、請求或其他通訊視為及時收到。如果到期日是星期六、星期日或縣假日，則到期日將是下一個正常營業日。

### 4.71.110 款項 —— 當稅款被視為逾期時。

除非本章其他規定另有明確規定，否則根據本章規定應付的任何稅款、利息或罰款，如果未在第 4.71.090 節規定的到期日或之前繳納，則必須被視為逾期。

### 4.71.120 縣無須給予通知。

稅務管理員無需向受本章規定約束的任何人發送逾期通知或其他通知或帳單，未發送此通知或帳單不應影響本章規定的任何應繳稅款、利息或罰款。

### 4.71.130 款項 —— 逾期罰款和利息。

A. 在截止日期當天或之前，未能支付本章所規定的任何稅款的任何人必須按下列方式支付罰款和利息：

- 相當於未繳稅款的百分之十 (10%) 的罰款。
- 如果在到期日之後超過一 (1) 個日曆月未繳稅款，則額外罰款相當於未繳稅款的百分之十 (10%)。
- 未繳稅款的每月利息為百分之一點五 (1.5%)。利息將從繳納逾期首日起按月計息，並將持續按月累積稅款，不包括罰金，直至餘額全部付清。
- 不論紙本的還是電子支票，每當支票被遞交給稅務管理員作為稅款的繳納，並且該支票隨後被開出支票的銀行退回，則納稅人須對本節規定的應繳稅款加上支票退回費、罰款、利息以及州法律允許的任何金額負責。

### 4.71.140 罰款和利息取消。

如果納稅人提供了令稅務管理員滿意的證據，證明該人的逾期是由於該人無法控制的情況造成的，並且該人對此執行了一般情況下應有的留意且非蓄意疏忽，並且在向稅務局申請取消之前，該人已支付了積欠本縣的逾期稅款。則稅務管理員得以取消根據第 4.71.130 節對任何人施加的罰款和利息。

### 4.71.150 退款 —— 流程。

A. 當任何稅款、罰金或利息的金額出現溢繳、多次支付或被縣根據本章錯誤徵收或收取時，該金額得以被退還給支付稅款的申領人，但前提是申領人在受偽證罪約束的前提下簽署了以書面或電子形式遞交的退款申請表，並在稅款初始應付到期日起三 (3) 年內向稅務管理員遞交。



## 候選人聲明及議案

B. 稅務管理員或其授權代理人有權檢查和審核申領人的所有帳簿和業務記錄以及稅務管理員認為必要的任何其他資訊，以判斷申領人是否有資格獲得所申領的退款。如果申領人在稅務管理員提出要求後拒絕允許對申領人的帳簿、業務記錄和其他資訊進行此類檢查，則得以不批准退款申領。

C. 如果稅款被錯誤地繳納，並且稅務管理員判斷其本身有誤，則錯誤繳納的稅款的全部金額將退還給申領人。

D. 除第 4.71.160 節規定外，根據本章徵收的任何稅款均不予退還。

E. 根據本章徵收的任何稅款均不會因企業終止、解散或其他倒閉形式而退還。

### 4.71.160 退款——結餘。

任何有權獲得根據本章支付的稅款的退款的人得以書面選擇將該退稅用作抵免該人日後的稅款。

### 4.71.170 豁免——個人種植和使用。

只要個人大麻種植或個人大麻使用活動在可能會修訂的「藥用和成人使用大麻監管和安全法」中得到授權，本章的規定即不適用。對於符合州許可要求下的豁免規定、符合州法律對個人使用或同等術語的定義、並且個人不因個人種植或使用而獲得任何報酬的個人大麻使用，本章不適用。

### 4.71.180 條款和規則。

A. 稅務管理員有權力和義務執行本章的每一項規定。

B. 為說明、澄清、進行和執行本章施加的稅款繳納、徵收和匯付，稅務管理員得以制定與本章規定相符的行政條款和規則，並制定上訴和選擇適當的行政聽證流程的規定和流程，以提供公平和公正的聽證會。此類行政條款和規則的副本得以在稅務管理員辦公室中建档。如果稅務管理員判斷根據本章徵收的稅款可能在任何時期內無法從任何特定企業全額徵收，則此類判斷屬於稅務管理員行使自由裁量權以解決爭議，不得構成徵稅方法的更改，也不是對該縣全面徵稅能力的放棄。

C. 在適當證明正當理由後，稅務管理員得以在適當的條件下以不同於本章的嚴格要求提供行政協議，從而 (1) 遵循特定大麻企業的計費流程，並且所述的協議能符合促成依照本章的一般目的和範圍徵收稅款的前提；或 (2) 避免徵收和接收的行政成本難處大幅超過稅務利益。每份此類協議的副本必須在稅務管理員辦公室建档，並可隨時被稅務管理員撤銷。

D. 在收到大麻企業以書面或電子形式遞交的請求後，出於正當理由，稅務管理員得以將根據第 4.71.090 節要求遞交任何稅單的時間延長不超過四十五 (45) 天，前提是在收到請求時遞交所需稅單的截止日尚未逾期。此類延期不會對逾期繳納產生任何處罰。在上述延期期間，利息將按每月百分之一點五 (1.5%) 的比率累積，並能在月中按比例計算。

### 4.71.190 執法——稅務管理員和縣警長的職責。

執行本章的每一項規定是稅務管理員的職責，並且在執行本章規定時，縣警長必須提供稅務管理員不時要求的協助。稅務管理員還得以請求縣的其他部門或地方、州或聯邦當局協助執行本章的民事或刑事執法。

### 4.71.200 合憲性和合法性。

此章條款不可被視為或解釋為在對任何人員徵稅之事實違反美國憲法或 California 州或先行州或聯邦法律的情況下適用於該人。本章規定的稅收在對州際貿易造成過度負擔或違反美國或 California 州憲法的平等保護和正當程序條款時不適用。如果某人認為適用於他們的稅款在適用法律下是不允許的，則該人可以要求稅務管理員豁免他們支付不適用的部分稅款的義務。

### 4.71.210 分攤。

A. 如果納稅人在縣的非法人地區和縣的非法人地區以外的地方營運，則縣有意對此徵收大麻營業稅，以便本稅務議案公平地反映在縣的非法人地區進行的應稅活動的比例。

B. 在納稅人尋求分攤的情況下，該人得以向稅務管理員申請調整稅收。該人有責任在繳納稅款之日後一 (1) 年內向稅務管理員提供書面或電子請求，並受偽證處罰的約束。如果該人未在付款之日起一 (1) 年內以書面形式或透過電子遞交申請調整，則該人必須被視為已放棄對該納稅年度和所有先前納稅年度進行調整的權利，不得異議。

C. 尋求調整的人必須透過經宣誓的聲明和輔助證詞提供企業的營運方法和銷售數量、總收入，以及稅務管理員認為必要的其他資訊。稅務管理員得以進行調查，並將該人的稅款調整為合理和非歧視性的金額，或者如果稅款已經繳納，則可下列令退還超出稅款調整部分的金額。稅務管理員有權根據總收入的百分比或任何其他方式來判斷稅款，以確保評估的稅款與類似性質的企業一致，前提是評估的金額不超過本章規定的稅款。

D. 稅務管理員得以頒布被視為有用或必要的分攤行政程序。

### 4.71.220 場地和記錄的審計和檢查。

A. 為了判斷積欠的大麻營業稅金額或核實任何開展大麻企業的人為證明其稅款計算方法所做的陳述，稅務管理員或稅務管理員的授權代理人有權檢驗任何開展大麻企業的地點。稅務管理員或稅務管理員的授權代理人有權審計和審查或安排審計和審查開展大麻企業的人員的所有帳簿和記錄，包括州和聯邦所得稅申報單（但不得逾越根州和聯邦隱私法）、California 州銷售稅申報單、其他記錄總收入的證據、在該縣非法人地區開展大麻企業的任何人的所有設備，以及稅務管理員認為為判斷本章規定應繳納的稅額（如有）並用於核實任何人根據本章規定遞交的任何聲明或其任何項目所必需的其他資訊。如果該人在稅務局提出書面要求後拒絕提供稅務局要求的帳簿、記錄、設備或其他資訊以供審計、檢查或核實，稅務管理員在充分考慮其所瞭解的有關大麻企業和拒絕的人的活動的所有資訊後，得以依照第 4.71.230 至 4.71.250 節中規定的方式評估預計應繳納的任何稅款、罰款和利息。

B. 負責被徵收和向縣繳納本章徵收的任何稅款的每個人都有責任保留和保存所有能用於判斷他們可能要負責被徵收和向縣繳納的稅款的必要記錄至少四 (4) 年，並且稅務管理員有權檢查這些記錄。

### 4.71.230 被認定為債務且應繳納給縣政府的稅款——留置權流程。

A. 本章規定對從事任何業務的任何人徵收的任何稅款、罰款和利息的金額將被視為對該縣的債務。稅務管理員得以在縣的名義下提起訴訟，要求根據本章追回應支付給縣的任何稅款、罰款、利息和費用。



## 候選人聲明及議案

B. 除了法律授權的任何其他徵收方式外，本縣還可以按照 California 賦稅法第 2191.3 至 2191.6 節規定的其他留置權方式，以留置權的方式徵收款項。

### 4.71.240 缺失判定。

如果稅務管理員對依照第 4.71.090 節所要求的稅單的正確性，或者提供給稅務管理員的稅款計算方式正確性感到滿意，稅務管理員得以根據稅單中包含的事實或根據他們擁有的任何資訊或他們可能在稅款最初到期和應付之日起三 (3) 年內獲得的任何資訊計算和判斷要支付的金額，並判定缺失。得以對一個或多個期間的應繳稅額進行一個或多個缺失判定。當一個人終止、解散或關閉企業時，稅務管理員得以在此後三 (3) 年內的任何時間就該企業的任何稅務責任判定缺失，無論缺失的判定是否是在稅款應繳納日期前。稅務管理員將按照與第 4.71.260 節下的評估通知相同的方式向該人發出缺失判定的通知。

### 4.71.250 稅務評估 —— 授權情形 —— 未繳款 —— 欺詐。

A. 在下列一種或多種情況下，稅務管理員得以隨時通知某人在本章下應繳納的稅款：

1. 如果該人未遞交本章規定 (包括第 4.71.090 節) 要求的任何稅單；
2. 如果該人未按照本章規定繳納任何應繳稅款；或者
3. 如果該人在稅務管理員要求後未遞交更正的稅單，或向稅務管理員提供已遞交的稅單中包含的資訊的充分證據，或根據本章的規定繳納任何額外的稅款。

B. 如果稅務管理員判斷未支付本章規定的任何應繳稅款是出自於欺詐，除本章另有規定的罰款和利息外，還可以在評估中增加應繳稅額的百分之二十五 (25%) 的罰款。

C. 評估通知必須單獨列出稅務管理員在考慮了稅務管理員所知的有關評估的所有資訊後，根據本章規定應繳納或估計應繳納的任何稅款，並且必須包括在本章下到期或預計到期的每一筆款項應計的任何罰款和利息的金額。

### 4.71.260 稅務評估 —— 通知要求。

評估通知可以透過親自送達，或透過美國郵政投遞給該人、公司地址或他們得以為接收本章規定的通知向稅務管理員遞交的其他地址的方式送達給該人；或者，如果該人沒有為此目的在稅務管理員登記目前的地址，則為該人最後為人所知的地址。就本節而言，郵寄服務於美國郵件寄存之日完成。

### 4.71.270 稅務評估 —— 聽證會 —— 申請 —— 裁決 —— 上訴。

A. 稅務管理員將在評估通知中告知個人或企業得以對稅務評估提出上訴。得以透過書面提出上訴通知、電子形式遞交或稅務管理員規定的其他方法提出上訴，以就稅務評估舉行上訴聽證會。稅務管理員必須在評估通知送達之日起三十 (30) 天內收到上訴通知。

B. 上訴通知必須說明上訴的所有依據，包括對稅務評估的詳細抗辯陳述、任何輔助證據以及上訴人在受偽證處罰的前提下進行的簽名。

C. 如果稅務管理員在評估通知送達之日起三十 (30) 天內未收到及時的的上訴通知，稅務管理員的稅務評估將是縣的最終決定，任何徵收的稅款、罰款和利息將皆須繳納。

D. 在收到及時和完整的上訴通知後三十 (30) 天內，一名聽證官將被任命，一旦任命，稅務管理員會將上訴通知和所有相關稅務文件轉發給聽證官。

E. 在收到上訴人的上訴通知三十 (30) 天內，聽證官得以安排聽證會。聽證官必須在聽證會前十五 (15) 天透過掛號信或掛號信或電子郵件 (如果上訴人在上訴通知中提出要求) 將聽證會通知發送給上訴人、稅務管理員和任何適用的縣部門。

F. 聽證官通知將被命名為「大麻營業稅上訴聽證會聽證官通知」，並且必須至少包括：稅務管理員評估的個人或企業的名稱和地址；聆訊的日期、時間及地點；和下列聲明：「任何感興趣的個人得以在上述日期之前的任何時間，向聽證官遞交書面證詞和/或書面證據，並得以在聽證會的時間和地點出庭提供他們的證詞。」

G. 如果這些證據與被上訴的稅務評估相關，聽證官得以考慮所有有效證據。聽證官得以選擇聽取和考量其他論點、觀點和法律權威的陳述。在此類聽證會上，上訴人得以出庭，其中可能包括由聽證官酌情決定遠端出庭，並在宣誓後提供口頭證據，以說明為什麼稅務管理員的評估不應被確認和判定為稅收、罰款和應付利息。舉證責任在於上訴人，以說明為何無須繳納稅務管理員評估的金額。

H. 聽證官得以應用適用的證據規則，其程度與現在或以後在民事訴訟中得到承認的程度相同；例如證人的證詞得以會受到盤問，特權資訊或特權文件得以受到保護，不會被披露，不相關和過度重複的證據得以被排除在外。

I. 在聽證官做出最終決定之前的任何時間，稅務管理員得以修改或補充評估通知。稅務管理員必須按照第 4.71.260 節以發出評估通知規定的方式就所有修訂的稅收評估發出通知，並且通知必須揭露如何提出上訴或修改先前遞交的上訴通知。

J. 聽證官將發出一份決議通知，其中包含縣對上訴的最終決定，並按照第 4.71.260 節以發出評估通知規定的方式將此類通知發送給上訴人、稅務管理員和任何適用的縣部門。聽證官的決議通知必須包含上訴人應向縣繳納的稅款、利息和罰款 (如有)。該決議將是最終的和決定性的。任何應付款項應在上述決議通知送達後立即支付。

### 4.71.280 被視為輕罪的違規 —— 民事處罰 —— 行政罰款。

A. 輕罪。任何違反本章任何規定的人都可能在高等法院被判為輕罪，一經定罪，可處以不超過五百美元 (\$500) 的罰款、不超過六 (6) 個月的監禁，或併處罰款和監禁。

B. 民事處罰。稅務管理員得以以縣的名義提起民事訴訟，要求對每次違規行為處以最高一千美元 (\$1,000) 的民事處罰，包括追回在本章下應支付給縣的任何稅款、利息或罰款，以及在任何具有管轄權的法院對違反本章的條款索要任何其他適當的合法或公平的補償。

C. 行政罰款。任何違反本章任何規定的人都將受到稅務管理員根據本法第 1.25 章開出的每次違規不超過一千美元 (\$1,000) 的行政罰款。

### 4.71.290 對違反章節的定罪或民事判決 —— 未豁免的稅款。



## 候選人聲明及議案

任何人在因未繳納規定的稅款而被定罪和處罰或被處以民事判決後，不會免除或豁免該人因在該定罪時未支付的稅款、罰款和利息債務而被提起的任何民事訴訟。任何民事訴訟都不能阻止針對違反本章任何規定或任何要求繳納全額稅款的州法律而提起的刑事起訴。

### 4.71.300 可分割性。

若本章中之任何規範，或其對任何個人或情況之應用，為具合法司法管轄權之法院判定為非法、無法執行或其它無效狀況，則此判決對本章中其它規範或本章對其他個人或情況之應用，並無影響。換言之，規範間彼此具有可分割性。

### 4.71.310 州和聯邦引用/授權的影響。

A. 本章中對州或聯邦法規的任何引用均指得以不時修訂的法規；條件是，如果在 California 的法律下，此類修訂或解釋的更改需要選民批准此類修訂或解釋，或者此類更改將導致減稅，此處對法規的提及不得包括對其的任何修改，或對有責任解釋該法律的州或聯邦機構或法院對其解釋的任何更改。僅在需要選民批准或者會導致稅收減少的情況下適用上述法令的舊版本（或詮釋）；若法令的適用或情況無須選民批准，且不會導致稅收減少，則在法律許可的最大範圍內適用修正版法令之條款（或詮釋）。

B. 凡本縣授權徵收或收取按本章規定須徵收的任何稅項，若因州或聯邦法率之變更而擴大或縮小，則無需為遵守此等變更而對本章進行任何修訂或修改，而且應按本市授權的最高限額課徵和收取此稅項，但不得超過本章規定應徵收稅款的全額。

### 4.71.320 補救措施累積。

本章規定的所有補救措施和罰款或依據法律或衡平法之任何其他條款（包括但不限於 California 虛假申報條例）（California 州政府法典第 12650 節及後續）和 California 不公平交易條例（California 州商業和職業條例第 17070 節及後續）可用的補救措施和罰款是累積性的。縣使用一種或多種補救措施並不妨礙為執行本章規定而使用任何其他補救措施。

### 4.71.330 修訂或廢除。

Los Angeles 縣法下的本章得以透過決議或法令，由監察員委員會成員的多數票且無需選民投票予以廢除或修訂。然而，根據 California 憲法第 XIII C 章，任何將擴大、擴展或提高根據本章徵收的任何稅款的修訂條款都需要選民批准。Los Angeles 縣人民確認下列行為為將不構成稅款費率的增加：

- 在監察員委員會採取降低稅率的情況下，恢復的稅率不會高於本章規定的最高稅率；
- 如果說明或澄清（即便是與部分先前的說明或澄清相反）與本章的語言不符，說明或澄清稅收作法或適用於稅收的任何定義的行為；
- 被豁免或免除稅款的人員群體之確定或任何此類豁免或免除的終止（本章中特別規定的豁免或免除終止除外）；或
- 本章徵收的稅款，即使縣在一段時間內未能徵收稅款。

### 4.71.340 執行。

監察員委員會主席有權證明本縣選民在選舉中通過了本法令。

## 議案 C 的客觀分析

### 執筆人 Dawyn Harrison, 代理縣法律顧問

議案 C（「議案」）的批准將授權 Los Angeles 縣（「縣」）對該縣非法人地區內的大麻企業徵收一般稅。本議案由縣監察員委員會（「委員會」）成員以五分之四 (4/5) 表決同意列入選票。如果得到選民的批准，縣法典將被修訂，以授權對在該法令下進行活動的大麻企業徵稅，例如在該縣的非法人地區種植、銷售、加工、經銷或測試大麻或大麻產品等活動。個人大麻種植或使用將免徵此稅。

議案批准從 2023 年 7 月 1 日至 2026 年 6 月 30 日徵收下列初始稅率：

- 僅使用人工燈光種植的大麻區每平方英尺 7 美元；
- 使用組合燈光的大麻種植區每平方英尺 4 美元；
- 不使用人工燈光的大麻種植區每平方英尺 4 美元；
- 在任何苗圃種植大麻區每平方英尺 2 美元；
- 零售大麻企業總收入的 4%；
- 製造和加工大麻企業總收入的 3%；
- 經銷大麻企業總收入的 3%；
- 測試實驗室大麻企業總收入的 1%；以及
- 任何其他類型的大麻企業總收入的 4%。

從 2026 年 7 月 1 日開始，直到被選民廢除，該議案授權委員會將稅率調整為低於或等於最高年稅率，但不得超過：

- 僅使用人工燈光種植的大麻區每平方英尺 10 美元；
- 使用組合燈光的大麻種植區每平方英尺 7 美元；
- 不使用人工燈光的大麻種植區每平方英尺 4 美元；
- 在任何苗圃種植大麻區每平方英尺 2 美元；
- 零售大麻企業總收入的 6%；
- 製造和加工大麻企業總收入的 4%；
- 經銷大麻企業總收入的 3%；
- 測試實驗室大麻企業總收入的 2%；以及
- 任何其他類型的大麻企業總收入的 4%。

從 2027 年 7 月開始，種植的最高年稅率將根據通貨膨脹進行調整。該法令還規定了登記、徵收、執行和稅務上訴的程序。

繳納稅款並不授權非法或不合法的大麻商業活動，也不賦予個人違反任何地方或州法律從事非法或不合法大麻商業活動的權利。

如果獲得批准，稅收收入將存入縣的普通基金，並得以用於縣政府的任何目的。

這項議案需要 Los Angeles 縣的合格選民在選舉中以多數票同意通過。



## 候選人聲明及議案

### 贊成議案 C 的論據

議案 C 將允許本縣對位於 Los Angeles 縣（「縣」）非法人地區的大麻企業徵收一般營業稅。目前，本縣正在制定大麻企業許可流程，預計將於 2023 年底啟動。

與許多其他司法管轄區相比，該議案中擬議的初始稅率較低，以更好地協助受監管的大麻市場並激勵消費者購買合法、經過測試的產品，同時為本縣的計畫和服務創造收入。考慮到大麻市場的動態性質，議案 C 允許監察員委員會在初始稅率生效後的前三年將這些稅率降低或提高至該議案提供的最高稅率。

如果獲得批准，這項議案預計將產生約 1000 萬美元的年收入，這些收入將存入本縣的普通基金，隨著市場的成熟，該收入有望增長。收入可以用於資助可惠及本縣所有居民的廣泛計畫或服務。

未來幾年，合法大麻產業的需求和影響將持續發生變化，稅收有助於協助該縣發展以健康和社會平權為主導的大麻計畫。這些協助將涉及勞動力和經濟發展計畫、對受到過去和當前大麻政策而有不成比例的影響的社區的再投資、打擊未經測試和不安全大麻擴散的執法和法遵計畫、減輕不利環境的影響等。

議案 C 的批准是朝著在 Los Angeles 縣全面實施公平、合法、商業大麻市場邁出的關鍵一步。

RAFAEL CARBAJAL  
消費者和商業事務部主任

OPHELIA CHONG  
Asian Americans for Cannabis Education (亞裔大麻教育) 創辦人

JONATAN CVETKO  
United Cannabis Business Association (聯合大麻商業協會) 執行董事

CHERYL A. BRANCH  
Los Angeles Metropolitan Churches (Los Angeles 大都會教會) 執行董事  
Green Believers Project (綠色信徒專案) 創辦人

LINDSAY ROBINSON  
California Cannabis Industry Association (California 大麻產業協會) 執行董事

### 反駁贊成議案 C 的論據

您認為藥用大麻應該被豁免嗎？好好再想一想。政府貪得無厭。

您之前就受過類似欺騙。議案 M (2016)，永久地鐵交通稅。議案 W (2018)，永久雨水稅。永久稅收已成為新的趨勢。

為什麼要繼續假裝政府需要您的金錢來應付意料之外的虧空呢？政府現在想要您的金錢。政府稍後又想要您的金錢。政府貪婪的胃口不會在乎您是否承擔得起。政府渴望您的金錢來养活自己，讓自己一天比一天龐大。

您已經給這個無家可歸的工業園區支付了多少億美元？您看到進度了嗎？

還是，您看到了新的永久性官僚機構？這就是永久稅收所支援的產物——永久性官僚機構。

讓我們面對現實吧，地方政府已經令人絕望了。數量龐大的文書工作人員、高得離譜的工資、24 克拉鑽石級養老金和醫療福利、以及同樣不斷增加的食品、公用事業、醫療保健成本（這些都是由政府政策造成的），還有通貨膨脹正在把他們推向破產。

他們已經撕破臉皮。政府不希望給未來選民任何選擇權。

當政府沒有熟悉的徵稅對象時，它就會發明新的徵稅方式。

稅收的普遍規律：企業不納稅，但（和您一樣的）人們在支付所有東西的價格上漲時就要納稅。

富人雇人來尋找逃稅漏洞，或者乾脆搬走。

投票反對議案 C (758,500,000 美元永久增加的永久稅) 以及您的選票上的每一項議案。

加入我們：<http://bit.ly/NoForeverCannabisTax>

HONOR "MIMI" ROBSON  
California 自由黨主席

DANIEL WELBY  
Angeles 縣自由黨主席

DAVID BOWERS  
LPLAC 第 65 區自由黨主席

MARK REYNOLDS  
Digital Glue 運營總監



## 候選人聲明及議案

### 反對議案 C 的論據

無論您個人是否同意出售休閒大麻，Los Angeles 縣都允許這樣做。

原因是什麼？因為，除了一般銷售稅之外，該縣還可以透過強迫這些本地小企業繳納額外稅款來打擊這些小企業。

如果您在選票上看到這一點，那是因為您住在城市邊界之外。

這些稅款就是造成大麻黑市的估值是合法市場兩倍的確切原因。你真的認為買家會被這些稅款欺騙嗎？當有更便宜的替代品時，您會多付錢嗎？

有些人會說，「我不吸食，所以不用交稅」。這是正確的。這就像飯店稅一樣。是其他人在掏腰包是主要論點之一。

您聽說過失敗的地方檢察官罷免計畫嗎？即便選民登記註冊處可以籌集到足夠的資金並花費足夠的時間和精力來獲得一份請願書來廢除這個怪物，也不要指望他們會站在人民這一邊。縣官僚機構會在每一階段與他們鬥爭，並寫下支持其失敗的選票概要。

還記得議案 W 嗎？兩稅？這也是一項永遠課徵的稅。您永遠也無法終結這個縣每年從您那裡偷走的 300,000,000 美元。這個縣將會分一杯羹。

透過將議案永久有效來永遠地分一杯羹。腐敗的官員以這種方式來表達他們對您的所有權。他們比選民懂得更多。不要上當。

這種稅是永久性的。這是永遠的。

它永遠每年都在增加。

僅在此基礎上，您就應該投反對票。

沒有其他更好的說法了。請在縣的選民登記註冊處允許的範圍內盡可能多次地投票「反對」。

請加入我們：<http://bit.ly/NoForeverCannabisTax>

HONOR "MIMI" ROBSON  
California 自由黨主席

DANIEL WELBY  
Los Angeles 縣自由黨主席



# 選舉資訊

如果要索取關於某項具體選舉服務的資訊，您可撥打免付費電話，然後根據您需要的服務選擇所示選項號碼。

## **(800) 815-2666**

**選項1**      投票中心資訊

**選項2**      選民登記  
申請選票的樣本  
申請郵寄投票更換選票

**選項3**      多語服務  
選票樣本譯本

**選項4**      選舉資訊

**選項5**      選民欺詐/舉報不法活動

**選項7**      成為選舉工作人員

**競選財務披露：(562) 462-2339**

對候選人、委員會委員和公職人員競選財務報表申報要求。

**TDD (聽障人士)：(562) 462-2259**

# 舒適地在家接種疫苗！

申請為全家人或一位親人在家接種疫苗。



或者



致電 833-540-0473  
(上午 08:00 - 下午  
08:30 全年無休)

申請表遞交處：  
[tinyurl.com/drr4kh3k](https://tinyurl.com/drr4kh3k)



歡迎自行轉介或由第三方轉介。  
所有供應的疫苗皆無償提供。

若要獲得更多資訊，請瀏覽：  
[ph.lacounty.gov/vaxathome](https://ph.lacounty.gov/vaxathome)



COUNTY OF LOS ANGELES  
**Public Health**



## 迅捷方便！

快捷連結：

- 登記投票
- 選民登記狀態
- 郵寄投票狀態
- 選票投放箱位置
- 找到您的投票中心
- 檢視並標記您的互動選票樣本
- 選舉結果
- 申請成為投票中心工作人員
- 競選經費資訊
- 全民投票解決方案(VSAP)

在線關注我們

@lacountyrcc



LAVOTE.GOV

所有LAVOTE.GOV查詢均請使用聊天機器人Ron。

Los Angeles 縣登記註冊處 / 縣書記處安排了聊天機器人 Ron 為您提供協助。

- 核對您的資訊
- 購買重要記錄
- 協助選民登記

## LAVOTE.GOV

您好，我是 Ron。  
需要什麼幫助？

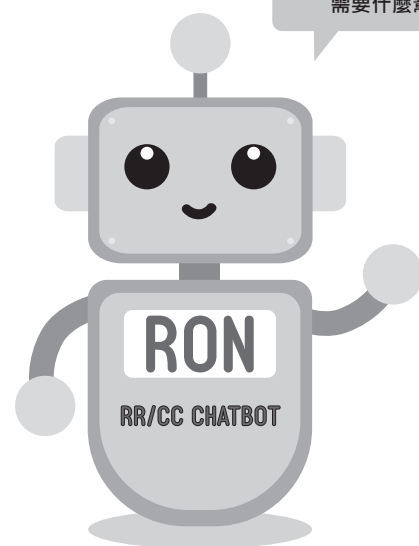



# 線上選票樣本

## 使用互動選票樣本存取線上選票樣本



請瀏覽 [LAVOTE.GOV/ISB](https://LAVOTE.GOV/ISB)



## 服務



出生、死亡及婚姻記錄

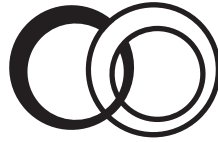

結婚證書與婚禮



虛構商號名稱歸檔



房地產過戶登記手續



公證宣誓

當面服務目前只能通過預約獲得。

如要預約或查看其他資訊，請訪問  
**LAVOTE.GOV** 或致電 **(800) 201-8999**。

# L.A.縣隨時作好準備 地震



想要了解更  
多資訊？



請瀏覽：  
[ready.lacounty.gov](http://ready.lacounty.gov)



致電：

2-1-1 並透過美國郵件為您  
或家人索取一份免費的「緊  
急求生指南」。提供多種語  
言版本。



掃描此處

## 地震前

- ✓ 建議家人、朋友及同事在家裡及工作地點練習趴下 (DROP)、抱頭 (COVER) 和穩住 (HOLD ON) 的技巧。
- ✓ 了解您的疏散路線。
- ✓ 準備一個災難供應包，包括至少 10 天的充分食物、水及藥物。

### 請勿忘記

固定電視、顯示器、書架或其他掛在牆上的物品。將重物和易碎物品存放在較低的層架。



## 地震期間

如果您在室內並且能夠這樣做...

**趴下(DROP)、  
抱頭(COVER)  
和穩住(HOLD ON)**

如果您正在使用助步器 / 輪椅...

**固定(LOCK)、  
抱頭(COVER)  
和穩住(HOLD ON)**

## 地震後

- ✓ 準備面對餘震。在室內找到一個安全的位置並留在那裡。
- ✓ 查看你的鄰居，尤其是老年人或殘障者。
- ✓ 收聽新聞獲取安全資訊。



# 在投票中心快速報到





## 加快親自投票速度的小技巧

- 使用互動選票樣本。使用您的手機或電腦在線上輕鬆存取並填寫您的選票樣本，並將您的投票通行證 (二維碼) 攜帶至投票中心。在 **LAVOTE.GOV/ISB** 存取您的互動選票樣本
- 攜帶選票樣本上的快速報到碼至任一投票中心。這讓選舉工作人員能夠快速尋找並列印您的官方選票。您也可以在此 **LAVOTE.GOV** 存取您的快速報到碼



撕開







**BUSINESS REPLY MAIL**  
FIRST-CLASS MAIL PERMIT NO. 31128 LOS ANGELES CA

POSTAGE WILL BE PAID BY ADDRESSEE

VOTE BY MAIL  
REGISTRAR-RECORDER/COUNTY CLERK  
PO BOX 30450  
LOS ANGELES CA 90030-9908

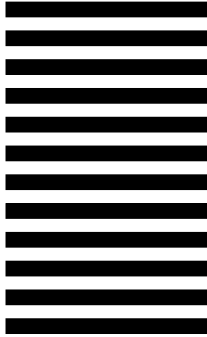
**NO POSTAGE  
NECESSARY  
IF MAILED  
IN THE  
UNITED STATES**





撕開

ELECTRONIC SERVICE REQUESTED



將快速報到碼攜帶至 L.A. 縣任一參與投票中心

您將另外收到一張投票中心明信片，上面列出離您家最近的投票中心

投票中心開放日期：

10月29日 - 11月7日：上午10點 - 下午7點

選舉日 · 11月8日：上午7點 - 下午8點

撕開

若要收到英語以外的其他語言選舉資料，請在下面標記您的偏好，然後將此卡放入郵件中。

請將我在下方勾選的語言選票寄給我：

- |  |  |
|--|--|
| <input type="checkbox"/> Spanish (Español)       | <input type="checkbox"/> Russian (Русский)             |
| <input type="checkbox"/> Chinese (中文)            | <input type="checkbox"/> Khmer (ភាសាខ្មែរ)             |
| <input type="checkbox"/> Korean (한국어)            | <input type="checkbox"/> Hindi (हिन्दी)                |
| <input type="checkbox"/> Vietnamese (Tiếng Việt) | <input type="checkbox"/> Bengali (বাংলা)               |
| <input type="checkbox"/> Tagalog (Tagalog)       | <input type="checkbox"/> Burmese (မြန်မာစာ)            |
| <input type="checkbox"/> Japanese (日本語)          | <input type="checkbox"/> Indonesian (Bahasa Indonesia) |
| <input type="checkbox"/> Thai (ภาษาไทย)          | <input type="checkbox"/> Gujarati (ગુજરાતી)            |
| <input type="checkbox"/> Farsi (فارسی)           | <input type="checkbox"/> Telugu (తెలుగు)               |
| <input type="checkbox"/> Armenian (Հայերեն)      | <input type="checkbox"/> Mongolian (Монгол)            |

訪問 [LAVOTE.GOV](http://LAVOTE.GOV) ·  
獲取投票中心地點和投票資源的完整清單

撕開